

GARMIN®



GARMIN DASH CAM™ X310

Használati útmutató

© 2024 Garmin Ltd. vagy leányvállalatai

Minden jog fenntartva. A szerzői jogi törvények értelmében ez a kézikönyv sem részben, sem egészben nem másolható a Garmin írásos engedélye nélkül. A Garmin fenntartja a jogot termékeinek megváltoztatására vagy javítására, valamint a jelen kézikönyv tartalmának megváltoztatására anélkül, hogy bármely személyt vagy szervezetet értesítenie kellene az ilyen változtatásokról vagy javításokról. A termék használatával kapcsolatos aktuális frissítésekért és kiegészítő információkért látogasson el a www.garmin.com weboldalra.

A Garmin[®] és a Garmin logó a Garmin Ltd. vagy leányvállalatai védjegyei, amelyeket az Egyesült Államokban és más jegyeztek be. A Garmin Dash Cam[™], a Garmin Express[™] és a Travelapse[™] a Garmin Ltd. vagy leányvállalatainak védjegyei. Ezek a védjegyek a Garmin kifejezett engedélye nélkül nem használhatók fel.

A BLUETOOTH[®] szövegdjegy és logók a Bluetooth SIG, Inc. tulajdonát képezik, és a Garmin ezen védjegyek bármilyen felhasználása licenc alapján történik. microSD[®] és a microSD logó az SD-3C, LLC védjegye. Az USB-C[®] az USB Implementers Forum bejegyzett védjegye. Wi-Fi[®] a Wi-Fi Alliance bejegyzett védjegye.

Tartalomjegyzék

Kezdő lépések	1	A kamera csatlakoztatása Wi-Fi hálózathoz.....	15
Eszköz áttekintés.....	1	Videók megtekintése okostelefonon.....	15
Memóriakártya telepítése.....	2	Széf tárolás.....	16
Szerelési megfontolások.....	2	Videó szerkesztése és exportálása.....	17
A kamera felszerelése a szélvédőre.....	3	Több kamera hálózata.....	17
A kamera csatlakoztatása a jármű áramellátásához.....	5	Kamera beállítások a Garmin Drive alkalmazásban.....	18
A kamera elhelyezésének beállítása.....	6	Beállítások	19
A készülék kézi bekapcsolása.....	6	Kamera beállítások.....	19
A készülék manuális kikapcsolása.....	6	Vezetőtámogatási beállítások.....	19
Főmenü.....	6	Kijelző és hangerő beállítások.....	20
Rendszerbeállítások.....	20	Eszközinformációk	21
Dash Cam felvétel	7	Állapot LED.....	21
Videófelvétel mentése.....	7	A fényképezőgép objektívjének tisztítása.....	21
Eseményérzékelés.....	7	Termékfrissítések.....	21
Hangfelvétel be- vagy kikapcsolása.....	7	Garmin ügyfélszolgálati központ.....	22
Travelapse.....	7	Az E-címke szabályozási és megtekintésemegfelelőségi információk.....	22
Parkolóőr	8	A készülék újraindítása.....	22
A parkolóőr engedélyezése vagy letiltása.....	8	Műszaki adatok.....	22
Parkolóőr beállítások.....	8	Memóriakártya specifikációk.....	22
Videók megtekintése	8	Függelék	23
Nem mentett videofelvételek mentése.....	9	Állandó tápkábel.....	23
Videó törlése.....	9	Parkoló üzemmód kábel.....	25
Videók a számítógépen.....	9	Hibaelhárítás	26
Vezetői tudatossági funkciók és figyelmeztetések	10	A fényképezőgépem melegnek érzi magát közbenműködés.....	26
Előre ütközésre figyelmeztető rendszer.....	11	A memóriakártyám megromlott, és .ki kell cserélni.....	26
Sávelhagyásra figyelmeztető rendszer.....	12	A videofelvételeim elmosódottak.....	26
Go Alert.....	13	A videofelvételeim szaggatottak vagy hiányosak.....	27
Piros lámpák és sebességmérő kamerák.....	13		
Hangvezérlés	13		
A kamera vezérlése hangutasításokkal.....	14		
A hangvezérlés be- vagy kikapcsolása.....	14		
Hangvezérlési tippek.....	14		
Az ébresztő szó megváltoztatása.....	14		
Párosítás az okostelefonnal	15		

Kezdő lépések

FIGYELMEZTETÉS

A termék dobozában található *Fontos biztonsági és termékinformációk* című útmutatóban találja a termékre vonatkozó figyelmeztetéseket és egyéb fontos .

Eszköz áttekintése

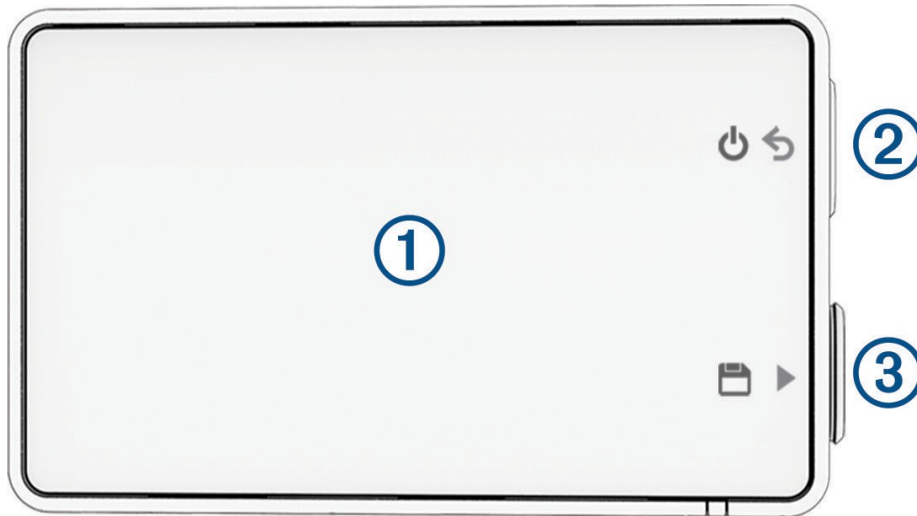

① Érintőképernyő

A menü megnyitásához húzzon balra.
A menü görgetéséhez húzza felfelé vagy lefelé.
A menü bezárásához vagy az előző menübe való visszatéréshez húzza jobbra. Érintse meg a menü egy opciójának kiválasztásához.

②

Nyomja meg a készülék bekapcsolásához.
Tartsa lenyomva 3 másodpercig a készülék kikapcsolásához. Nyomja meg az előző oldalra való visszatéréshez.

③

A keresőben nyomja meg a gombot a videó mentéséhez.

Memóriakártya telepítése

Videófelvétel készítéséhez kompatibilis memóriakártyát kell telepítenie (*Memóriakártya specifikációk*, 22. oldal).

- 1 Helyezze be a memóriakártyát **1** a **2** nyílásba.

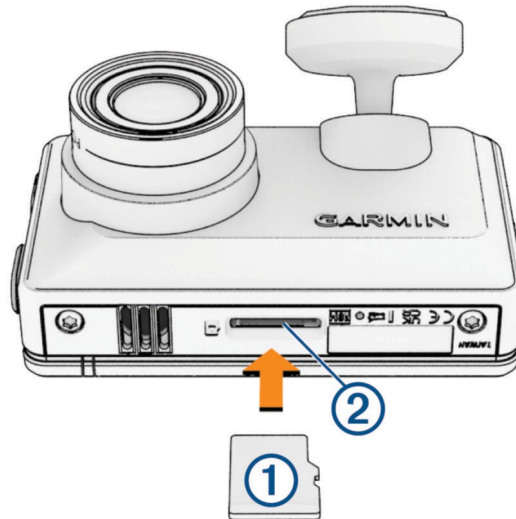

- 2 Nyomja be, amíg be nem kattan.

A memóriakártya formázása

A fényképezőgép exFAT fájlrendszerrel formázott memóriakártyát igényel. A fényképezőgép formázhatja a kártyát ezzel a fájlrendszerrel.

A memóriakártya hasznos élettartamának meghosszabbítása érdekében legalább 6 havonta egyszer formázza a . A vadonatúj memóriakártyát akkor is formáznia kell, ha az nem exFAT fájlrendszerrel van formázva.

MEGJEGYZÉS: A memóriakártya formázása törli a kártyán lévő összes videót és adatot.

- 1 Csatlakoztassa a kamerát a tápellátáshoz.
 - 2 A menü megnyitásához húzzon balra.
 - 3 Válassza a **Beállítások > Kamera > Kártya formázása** lehetőséget.
 - 4 Tartsa a kamerát a tápellátáshoz csatlakoztatva, amíg a formázás be nem fejeződik.
- Ha a formázás befejeződött, a kamera megjelenít egy üzenetet, és megkezdí a felvételt.

A memóriakártya eltávolítása

MEGJEGYZÉS

Ha a memóriakártyát a készülék bekapcsolt állapotában veszi ki, az adatvesztéshez vagy a készülék károsodásához vezethet.

- 1 Kapcsolja ki a készüléket.
- 2 Nyomja be a kártyát, amíg be nem kattan.
- 3 Engedje ki a kártyát.
A kártya kikerül a kártyahelyből.

Szerelési megfontolások

A kamera a mellékelt rögzíthető a szélvédőre. A ragasztót a felszerelés után nehéz eltávolítani. A rögzítés helyét alaposan fontolja meg, mielőtt felszereli a rögzítőt.

- Ne szerelje a kamerát olyan helyre, amely zavarja a járművezető kilátását az útra.
- Olyan felszerelési helyet kell választania, amely biztosítja, hogy a kamera jól lássa az előttünk lévő utat.
- Ellenőrizze, hogy a kamera előtti szélvédő területét a szélvédőtörlők megtisztították-e.
- Kerülje a kamera elhelyezését a szélvédő sötétített része mögött.

A kamera felszerelése a szélvédőre

MEGJEGYZÉS

A ragasztós rögzítés hosszú távú telepítésre szolgál, és nehezen eltávolítható. A rögzítés helyét alaposan fontolja meg, mielőtt felszerelné a tartót.

Mielőtt felszerelné a ragasztót a szélvédőre, olvassa el a szélvédőre való felszereléssel kapcsolatos megfontolásokat (*Szerelési megfontolások, 2. oldal*).

A legjobb eredmény elérése érdekében a környezeti hőmérsékletnek 21 °C és 38 °C (70 °C és 100 °F) között kell lennie a kamera szélvédőre történő felszerelése során. Előfordulhat, hogy a ragasztó nem köt megfelelően, ha a hőmérséklet ezen a tartományon kívül esik. Ha a kamerát alacsonyabb hőmérsékleten kell felszerelnie, akkor a kamera felszerelése előtt a szélvédőről el kell távolítania a havat, jeget és nedvességet, és a szélvédőt a jármű jégtelenítőjével fel kell melegítenie.

A kamera a mellékelt rögzíthető a szélvédőhöz.

- 1 Tisztítsa meg a szélvédő belsejét vízzel vagy alkohollal és egy szőszmentes ruhával. A szélvédőnek mentesnek kell lennie portól, viasztól, olajtól vagy bevonatoktól.
- 2 Tartsa a kamerát a szélvédőn a kívánt rögzítési helyre, és ellenőrizze, hogy a kamera tiszta, akadálytalan kilátást biztosít-e.
- 3 Miután kiválasztotta a szabad kilátással rendelkező rögzítési helyet, távolítsa el a védőfóliát a rögzítő ragasztóról.

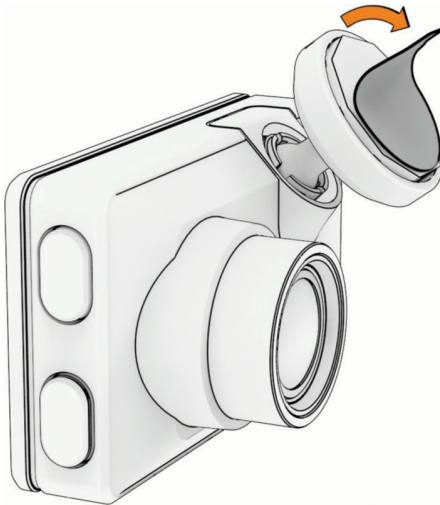

4 Helyezze a tartószerkezetet a szerelési hely fölé.

TIPP: A ragasztó rendkívül ragadós. Ne érintse a ragasztót a szélvédőhöz, amíg a tartó nem került megfelelően a helyére.

5 Nyomja erősen a tartót a szélvédőre, és tartsa a nyomást 30 másodpercig. Ez segít biztosítani, hogy a tartó ragasztója megfelelően érintkezzen a szélvédővel.

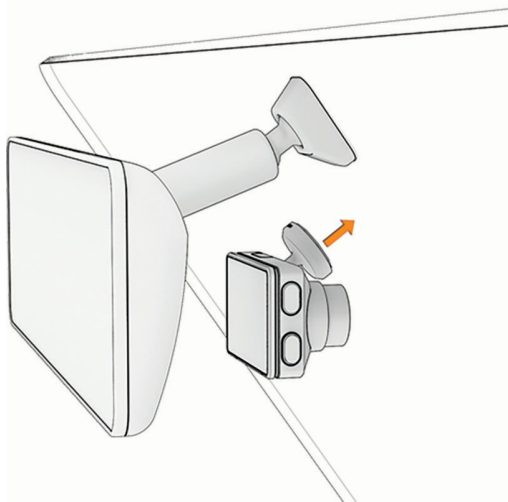

A kamera csatlakoztatása a jármű áramellátásához

- 1 Csatlakoztassa a tápkábelt a fényképezőgép USB-portjához.

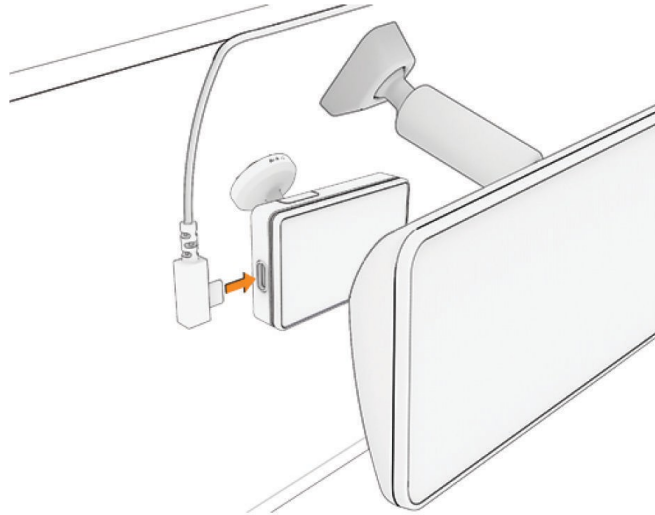

- 2 Vezesse a tápkábelt a jármű hálózati csatlakozójához.

MEGJEGYZÉS: A kamerát a mellékelt járműtápegységgel kell táplálni, és kerülje a jármű USB-portjának használatát. A jármű USB-portja nem biztos, hogy elegendő energiát biztosít a kamera megbízható működéséhez. Továbbá a kamera USB tömegtároló üzemmódba léphet, ha olyan kábellel csatlakoztatja a jármű USB-portjához, amely lehetővé teszi a adatátvitel (nem tartalmazza). A kamera nem tud videót rögzíteni vagy csatlakozni az okostelefonjához, amíg USB tömegtároló módban van.

A mellékelt könnyű tápkábelt úgy tervezték, hogy ne legyen szem előtt. A tápkábel elrejtéséhez vezesse a jármű burkolata mögé a szélvédő, az ajtókeret vagy a műszerfal mentén.

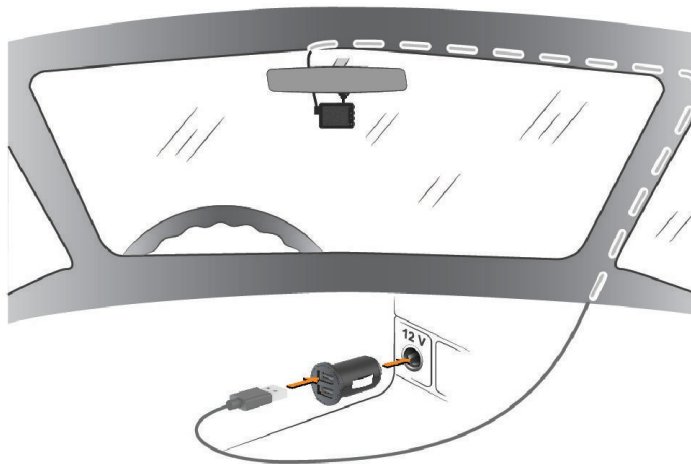

- 3 Csatlakoztassa a Garmin Dash Cam tápkábelét a mellékelt járműtápegységhez.
- 4 Csatlakoztassa a jármű hálózati adapterét a járművében lévő konnektorba.
- 5 Ha szükséges, kapcsolja be a jármű gyújtáskapcsolóját, hogy a járművében lévő konnektorba áramot juttasson. A kamera bekapcsol és megkezd a felvételt.

A kamera elhelyezésének beállítása

A készüléket a szélvédő bal, középső vagy jobb oldalára szerelheti. A vezetőtámogató funkciók legjobb teljesítménye érdekében a Kamera elhelyezése opciót úgy kell beállítania, hogy jelezze a készülék helyét a járműben.

- 1 A menü megnyitásához húzza a képernyőt balra.
- 2 Válassza a **Beállítások**> **Vezetőtámogatás**> **Kamera elhelyezése** lehetőséget.
- 3 Válassza a **Vízszintes elhelyezés** lehetőséget, és válassza ki a kamera vízszintes elhelyezését.
- 4 Válassza ki a **jármű magasságát**.
- 5 Válasszon ki egy lehetőséget:
 - Ha nagyméretű járművet vezet, például egy teljes méretű furgont vagy teherautót, válassza a **Tall** lehetőséget.
 - Ha autót vezet, válassza a **Normál** beállítást.

A készülék kézi bekapcsolása

Mielőtt bekapcsolja a készüléket akkumulátoros üzemmódban, teljesen fel kell töltenie az akkumulátort.

MEGJEGYZÉS: Ha a készülék gyújtáskapcsolós konnektorhoz van csatlakoztatva, a jármű bekapcsolásakor automatikusan bekapcsol.

Válassza ki a címet. 

A készülék bekapcsol.

A készülék manuális kikapcsolása

MEGJEGYZÉS: Ha a készülék gyújtáskapcsolós konnektorhoz van csatlakoztatva, a kikapcsolásakor automatikusan kikapcsol.

Tartsa lenyomva  3 másodpercig.

Ha a készülék aktív Vault-előfizetéssel rendelkező Wi-Fi® hálózathoz csatlakozik, a készülék kikapcsolás előtt feltölti a rendelkezésre álló videókat a Vaultba.

Ha a készülék külső áramforráshoz van csatlakoztatva, akkor öt másodperc múlva aktiválja a Parkolásgátló funkciót. Ha szükséges, a képernyőn megjelenő utasításokat követve kikapcsolhatja a készüléket, mielőtt az aktiválná a Parkolóőr funkciót.

Főmenü

A képkeresőből húzza balra a főmenü megnyitásához. A főmenü lapozásához lapozunk felfelé vagy lefelé. Érintsen meg egy menüpontot annak kiválasztásához.

Galéria: Lehetővé teszi a rögzített videók megtekintését és kezelését (*Videók megtekintése*, 8. oldal).

Garmin Drive alkalmazás: Lehetővé teszi a fényképezőgép párosítását okostelefonjával és a Garmin Drive™ alkalmazással (*Párosítás az okostelefonnal*, 15. oldal).

Beállítások: Lehetővé teszi a kamerafunkciók beállítását, a rendszerbeállítások módosítását és a rendszerinformációk megtekintését (*Beállítások*, 19. oldal).

Hangvezérlés: Lehetővé teszi a hangvezérlési funkciók engedélyezését és letiltását (*Hangvezérlés*, 13. oldal).

Utazási összeomlás: Lehetővé teszi a Travelapse™ felvétel elindítását és leállítását (*Travelapse*, 7. oldal).

Dash Cam felvétel

MEGJEGYZÉS

Egyes joghatóságok tiltják vagy szabályozzák a hang- és videofelvétel rögzítését vagy a fényképek készítését. A joghatóságok megkövetelhetik, hogy a hang- és videofelvétel rögzítése vagy fényképek készítése előtt minden félnek tudnia kell a felvételről, és beleegyezését kell adnia. Az Ön felelőssége, hogy ismerje és betartsa az összes törvényt, rendeletet és az Ön joghatóságában érvényes egyéb korlátozásokat.

A műszerfali kamera videót rögzít a kamera memóriakártyájára (*Memóriakártya telepítése, 2. oldal*). Alapértelmezés szerint a készülék bekapcsoláskor azonnal megkezdí a videofelvételt, és kikapcsolásig folytatja a rögzítést. Ha a memóriakártya megtelt, a készülék automatikusan törli a legrégebbi nem mentett videót, hogy helyet biztosítson az új videók számára.

Ha a nem mentett videók azonnali törlése opció engedélyezve van, a készülék folyamatosan törli a három percnél régebbi nem mentett videókat, és minden egyes kikapcsoláskor törli az összes nem mentett videót. Ezt a funkciót a kamera beállításai között engedélyezheti vagy letilthatja (*Kamera beállításai, 19. oldal*).

A videofelvételeket elmentheti, hogy megakadályozza azok felülírását vagy törlését (*Nem mentett videofelvételek mentése, 9. oldal*).

Videófelveétel mentése

Alapértelmezés szerint a készülék egy érzékelőt használ a lehetséges incidens észlelésére, és automatikusan elmenti az észlelt esemény előtt 15 másodperccel és utána 15 másodperccel rögzített videofelvételeket. A videofájlokat manuálisan is elmentheti.

Sajtó 

A készülék elmenti a  megnyomása előtt, közben és után rögzített videofelvételeket.

TIPP: A videofájlokat hangutasításokkal is mentheti (*Hangvezérlés, 13. oldal*).

A memóriakártya korlátozott tárhellyel rendelkezik. Miután elmentette a videofelvételt, a felvételt át kell vinnie az okostelefonjára (*Videó szerkesztése és exportálása, 17. oldal*) vagy a számítógépére (*Videók a számítógépen, 9. oldal*).

Eseményérzékelés

Alapértelmezés szerint a készülék egy érzékelőt használ a lehetséges események észlelésére, és automatikusan elmenti az észlelt esemény előtt 15 másodperccel és utána 15 másodperccel rögzített videofelvételeket. A videofelvételek szerepel az esemény időpontja, dátuma és helyszíne.

Hangfelvétel be- vagy kikapcsolása

MEGJEGYZÉS

Egyes joghatóságok tiltják a járműben történő hangfelvételt, vagy megkövetelhetik, hogy minden utas tudjon a felvételről és adjon beleegyezést, mielőtt a járműben hangfelvételt készítené. Az Ön felelőssége, hogy megismerje és betartsa az Ön joghatóságára vonatkozó összes törvényt és korlátozást.

A készülék a beépített mikrofonnal hangfelvételeket is készíthet videofelvételek rögzítése közben. A hangfelvétel bármikor be- vagy kikapcsolható.

- 1 A menü megnyitáshoz húzza a képernyőt balra.
- 2 Válassza a **Beállítások > Kamera > Hangfelvétel**.

TIPP: A hangrögzítést hangutasításokkal is be- és kikapcsolhatja (*Hangvezérlés, 13. oldal*).

Travelapse

A Travelapse funkció gyorsított felvételeket készít az utazásodról, amelyek segítségével megoszthatsz egy rövid videót az összes helyről, ahol jártál. A Travelapse rögzítése nem állítja le a dash cam felvételt.

MEGJEGYZÉS: A Travelapse felvétel nem érhető el, ha a nem mentett videó azonnali törlése opció engedélyezve van (*Kamera beállításai, 19. oldal*).

Travelapse videó felvétele

A Travelapse felvételt bármikor manuálisan elindíthatja és leállíthatja a főmenü vagy a hangutasítások segítségével.

MEGJEGYZÉS: A készülék továbbra is rögzíti a normál dash cam felvételeket, miközben Travelapse videót rögzít.

- A Travelapse videó felvételének megkezdéséhez válasszon ki egy lehetőséget:
 - A főmenüben válassza a **Travelapse > Start** menüpontot.
 - Mondja: **OK, Garmin, Start Travelapse.**
- A Travelapse felvétel leállításához válasszon egy lehetőséget:
 - A főmenüben válassza a **Travelapse > Stop** menüpontot.
 - Mondd: **OK, Garmin, Stop Travelapse.**

Parkolóőr

A Parking Guard funkció lehetővé teszi, hogy a kamera automatikusan videót rögzítsen, miközben a jármű parkol. leállítja a járművét, a kamera automatikusan parkolt felvételi üzemmódba lép. A kamera minden alkalommal automatikusan rögzíti a videót, amikor eseményt észlel. Ha aktív Vault előfizetéssel rendelkezik, a kamera értesítést küld okostelefonjára, ha a kamera Wi-Fi hálózathoz csatlakozik. A Parkolóőr beállításait az okostelefonján található Garmin Drive alkalmazásból kezelheti.

A parkolóőr engedélyezése vagy letiltása

- 1 A menü megnyitásához húzza a képernyőt balra.
- 2 Válasszon ki egy lehetőséget:
 - A Parkolóőr funkció engedélyezéséhez válassza a **Beállítások > Parkolóőr > Engedélyezés.**
 - A Parkolóőr funkció kikapcsolásához válassza a **Beállítások > Parkolóőr > Beállítások > Engedélyezés.**

Parkolóőr beállítások

A menü megnyitásához húzza a képernyőt balra, és válassza a **Beállítások > Parkolóőr > Beállítások** menüpontot. **Engedélyezés:** Be- vagy kikapcsolja a Parkolóőr funkciót.

Automatikus indítás: Beállítja, hogy a járműnek mennyi ideig kell mozdulatlanul állnia, mielőtt a kamera bekapcsolja a Parkolóőr funkciót.

Hatásérzékenység: Az eseményérzékenység szintjének beállítása a parkolóőr funkció aktív működése közben.

Monitoring Time: Beállítja, hogy a parkolóőr funkció mennyi ideig marad aktív, mielőtt kikapcsol.

Akkumulátoron futás: A Parkolóőr funkciót úgy állítja be, hogy a kamera akkumulátorát használja, ha nincs csatlakoztatva külső áramforrás.

MEGJEGYZÉS: Ha megérinti a kamerát, miközben a Futtatás akkumulátorról beállítás engedélyezve van, előfordulhat, hogy a kamera váratlanul bekapcsol, amikor mozgást érzékel.

Incidens előtti felvétel: A készüléket úgy állítja be, hogy 15 másodperccel az incidensek észlelése előtt rögzítsen. Ennek az opciónak a használatához a kamerát külső áramforráshoz kell csatlakoztatnia.

Videók megtekintése

MEGJEGYZÉS: A videók megtekintése közben a készülék leállítja a felvételt, és a riasztások letiltásra kerülnek.

- 1 A menü megnyitásához húzza a képernyőt balra.
- 2 Válassza ki **a galériát.**
- 3 Válasszon ki egy lehetőséget:

MEGJEGYZÉS: A nem mentett videók és a Travelapse videók nem állnak rendelkezésre, ha a nem mentett videók azonnali törlése opció be van kapcsolva (*Kamera beállításai, 19. oldal*).

- A mentett videók megtekintéséhez válassza a **Mentett videók** lehetőséget.
 - A nemrégiben készült, de még nem mentett videofelvételek megtekintéséhez válassza az **Ideiglenes videók** lehetőséget.
- 4 Válasszon ki egy videót.

Nem mentett videofelvételek mentése

A galériában megtekintheti a nem mentett ideiglenes felvételeket, és a nem mentett felvételekből videoklipet menthet. Ez a funkció nem érhető el, ha a nem mentett videók azonnali törlése opció engedélyezve van (*Kamera beállításai*, 19. oldal).

- 1 A menü megnyitáshoz húzza a képernyőt balra.
- 2 Válassza ki a **Galéria > Ideiglenes videók**.
- 3 Válasszon ki egy napot és időpontot.
Az adott időkerethez tartozó, nem mentett videó lejátszása megkezdődik.
- 4 Érintse meg a képernyőt a vezérlőmenü megnyitáshoz.
- 5 A csúszkát balra vagy jobbra húzva előre vagy hátrafelé mozoghat a videóban.
- 6 Ha megtalálta a menteni kívánt videofelvételt, nyomja meg a  gombot.
A készülék egy 30 másodperces videoklipet ment el, amely a kiválasztott mentési pont előtti és utáni 15 másodpercet tartalmazza.

Videó törlése

- 1 Miközben egy videót nézeget a galériában, koppintson a képernyőre a menü megnyitáshoz.
- 2 Válassza  > Igen.

Videók a számítógépen

MEGJEGYZÉS: Előfordulhat, hogy egyes médialejátszók nem támogatják a nagy felbontású lejátszást.

A videók a fényképezőgép memóriakártyáján lévő DCIM könyvtárban kerülnek tárolásra. A videók HEVC (H.265) MP4 fájlformátumban kerülnek tárolásra. A videókat a memóriakártya vagy a készülék számítógéphez való csatlakoztatásával tekintheti meg és továbbíthatja (*A fényképezőgép csatlakoztatása a számítógéphez*, 10. oldal). További információkért látogasson el a garmin.com/dashcamvideos webhelyre.

A videók több mappába vannak rendezve.

MEGJEGYZÉS: A nem mentett videók és a Travelapse videók nem állnak rendelkezésre, ha a nem mentett videók azonnali törlése opció be van kapcsolva (*Kamera beállításai*, 19. oldal).

100EVENT: A készülék által automatikusan elmentett videókat tartalmazza, amikor a készülék eseményt észlel.

102SAVED: A által kézzel elmentett videókat tartalmazza.

103PARKM: Parkolás közben mentett videókat tartalmaz.

104TLPSE: Travelapse videókat tartalmaz.

105UNSVD: Nem mentett videofelvételeket tartalmaz. A készülék felülírja a legrégebbi nem mentett videót, amikor a nem mentett videók tárolóhelye betelik.

A fényképezőgép csatlakoztatása a számítógéphez

A kamerát csatlakoztathatja a számítógéphez a szoftverfrissítések telepítéséhez vagy a videók számítógépre történő átviteléhez.

MEGJEGYZÉS: A készülékhez mellékelt tápkábel csak a tápellátásra szolgál, és nem használható a számítógéphez való csatlakoztatásra.

- 1 Egy kompatibilis USB-C® adatkábel segítségével csatlakoztassa az adatkábelt a fényképezőgép USB-C portjához.

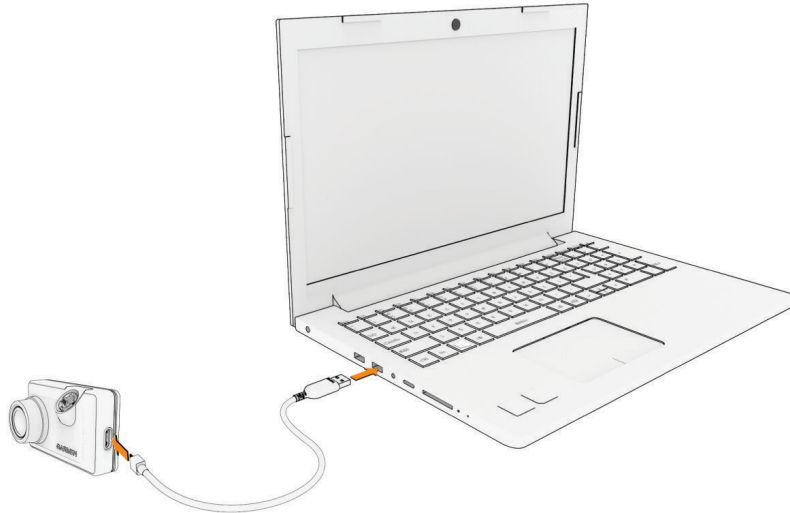

- 2 Csatlakoztassa a kábel másik végét a számítógép egy kompatibilis USB-portjához.

A számítógép operációs rendszerétől függően az eszköz cserélhető meghajtóként vagy cserélhető kötetként jelenik meg a számítógépen.

Vezetői tudatossági funkciók és figyelmeztetések

A kamera olyan funkciókkal rendelkezik, amelyek segíthetnek a figyelmesebb vezetésben, még akkor is, ha egy ismerős területen vezet. A készülék egy hangjelzést vagy üzenetet ad le, és minden egyes figyelmeztetéshez információt jelenít meg. A hangjelzés egyes vezetési figyelmeztetések esetében engedélyezheti vagy letilthatja a hangjelzést.

Előremenő ütközésre figyelmeztetés: A készülék figyelmezteti Önt, ha azt érzékeli, hogy nem tart biztonságos távolságot járműve és az Ön előtt haladó jármű között.

Sávhagyásra figyelmeztetés: A készülék figyelmezteti Önt, ha azt észleli, hogy esetleg akaratlanul átlépi a sávhátárt.

Indulási riasztás: A készülék hangjelzést ad és megjeleníti a figyelmeztetést, amikor a megállt forgalom elindul.

Sebességmérő kamerák: A készülék hangjelzést ad, és megjeleníti a sebességkorlátozást és a sebességmérő kamerától való távolságot.

Piros lámpás kamerák: A készülék hangjelzést ad, és kijelzi a piros lámpás kamerától való távolságot.

Előre ütközésre figyelmeztető rendszer

FIGYELMEZTETÉS

Az előremenő ütközésre figyelmeztető rendszer (FCWS) funkció csak tájékoztatásul szolgál, és nem helyettesíti az Ön felelősségét, hogy mindig figyeljen az összes út- és vezetési körülményre, tartsa be az összes közlekedési szabályt, és biztonságos vezetési ítéltőképességet alkalmazzon. Az FCWS a kamerára támaszkodik, hogy figyelmeztessen a közeledő járművekre, és, mivel ennek következtében korlátozottan működhet rossz látási viszonyok között. További információkért látogasson el a [garmin.com weboldalra](https://garmin.com/weboldala/figyelmeztetések).

Az FCWS funkció figyelmezteti Önt, ha a készülék azt érzékeli, hogy nincs biztonságos távolság a járműve és az Ön előtt haladó jármű között. A készülék a GPS segítségével meghatározza a jármű sebességét, és a sebesség alapján kiszámítja a becsült biztonságos követési távolságot. Az FCWS automatikusan aktiválódik, járműve sebessége meghaladja a 65 km/órát (40 mph).

Ha a készülék azt érzékeli, hogy túl közel van az Ön előtt haladó járműhöz, a készülék hangjelzést ad, és a képernyőn megjelenik egy figyelmeztetés.

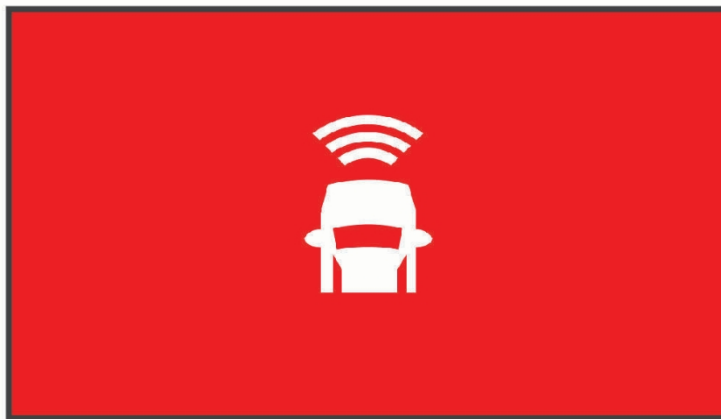

Előre ütközésre figyelmeztető rendszer teljesítményére vonatkozó tippek

Az előremenő ütközésre figyelmeztető rendszer (FCWS) teljesítményét több tényező befolyásolja. Bizonyos körülmények megakadályozhatják, hogy az FCWS funkció érzékelje az Ön előtt haladó járművet.

- Az FCWS funkció csak akkor aktiválódik, ha a jármű sebessége meghaladja a 65 km/h-t (40 mph).
- Előfordulhat, hogy az FCWS funkció nem észleli az Ön előtt haladó járművet, ha a kamera látóterét eső, köd, hó, napfény, fényszórófény vagy sötétség takarja.
- Előfordulhat, hogy az FCWS funkció nem működik megfelelően, ha a kamera helytelenül van beállítva ([A kamera beállításaelhelyezésének , 6. oldal](#)).
- Az FCWS funkció nem érzékelheti a 40 m-nél (130 láb) távolabbi vagy 5 m-nél (16 láb) közelebbi járműveket.
- Előfordulhat, hogy az FCWS funkció nem működik megfelelően, ha a kamera elhelyezésének beállításai nem megfelelően jelzik a jármű magasságát vagy a készülék járműben való elhelyezését ([A kamera elhelyezésének beállítása, 6. oldal](#)).

Sávelhagyásra figyelmeztető rendszer

FIGYELMEZTETÉS

A sávelhagyásra figyelmeztető rendszer (LDWS) funkció csak tájékoztatásul szolgál, és nem helyettesíti az Ön felelősségét, hogy minden esetben figyeljen az út- és vezetési körülményekre, tartsa be az összes közlekedési szabályt, és mindig biztonságos vezetési döntéseket hozzon. Az LDWS a kamerára támaszkodik a sávjelzőkre való figyelmeztetésnél, ezért rossz látási viszonyok között korlátozottan működhet. További információért látogasson el garmin.com/warnings weboldalra.

Az LDWS funkció figyelmezteti Önt, ha a készülék azt érzékeli, hogy Ön esetleg akaratlanul átlépi a sávhatárt. A készülék például figyelmezteti Önt, ha átlép néhány egyszínűre festett sávhatárt. Az LDWS funkció csak akkor ad figyelmeztetést, ha a jármű sebessége meghaladja a 65 km/h-t (40 mph). A figyelmeztetés a képernyő bal vagy jobb oldalán jelenik meg, jelezve, hogy melyik sávhatárt lépte át.



MEGJEGYZÉS: A legjobb LDWS teljesítmény érdekében a Kamera elhelyezése opciót úgy kell beállítani, hogy az jelezze a készülék helyét a járműben.

Teljesítménytípek a sávelhagyásra figyelmeztető rendszerhez

A sávelhagyásra figyelmeztető rendszer (LDWS) teljesítményét több tényező befolyásolja. Bizonyos körülmények megakadályozhatják, hogy az LDWS funkció érzékelje a sávelhagyást.

- Az LDWS funkció csak akkor ad figyelmeztetést, ha a jármű sebessége meghaladja a 65 km/h-t (40 mph).
- Az LDWS funkció nem működik megfelelően, ha a kamera nem megfelelően van beállítva.
- Előfordulhat, hogy az LDWS funkció nem működik megfelelően, ha a kamera elhelyezésének beállításai nem megfelelően jelzik a jármű magasságát vagy a készülék járműben való elhelyezését (*A kamera elhelyezésének beállítása, 6. oldal*).
- Az LDWS funkcióhoz a sávválasztó vonalak tiszta, folyamatos látása szükséges.
 - A sávelhagyás nem észlelhető, ha a sávválasztó vonalakat eső, köd, hó, szélsőséges árnyék, napfény vagy fényszóró vakító fénye, útépités vagy bármilyen más vizuális akadály eltakarja.
 - Előfordulhat, hogy a sávelhagyás nem észlelhető, ha a sávválasztó vonalak rosszul igazodnak, hiányoznak vagy erősen kopottak.
- Az LDWS funkció a rendkívül széles, keskeny vagy kanyargós utakon nem feltétlenül érzékeli a sáv elhagyását.

Go Alert

A Go Alert hangjelzést ad, és megjeleníti a figyelmeztetést, amikor a járműve előtt megállt forgalom ismét elindul. Ez a figyelmeztetés csak akkor jelenik meg, ha az előttünk haladó jármű jelentős távolságot tett meg, és az Ön járműve megállt. Ez hasznos lehet stoplámpáknál vagy forgalmi dugókban. Ez a funkció a műszerfali kamerát használja a megálló vagy mozgó jármű észleléséhez, és ehhez az út szabad rálátása szükséges.



Piros lámpák és sebességmérő kamerák

MEGJEGYZÉS

A Garmin® nem vállal felelősséget a piros lámpák vagy sebességmérő kamerák adatbázisának pontosságáért vagy használatának következményeiért.

MEGJEGYZÉS: Ez a funkció nem minden régióban vagy termékmodellben érhető el.

A piros lámpák és sebességmérő kamerák helyéről szóló információk egyes területeken és egyes termékmodellek esetében fizetős előfizetéssel érhetőek el. A készülék figyelmezteti Önt, ha egy bejelentett sebesség- vagy piros lámpás kamera közelébe ér.

- Bizonyos területeken a készülék a Garmin Drive alkalmazást futtató okostelefonhoz csatlakoztatva fogadhatja a piros lámpák és a sebességmérő kamerák adatait.
- A Garmin Express™ szoftver (garmin.com/express) vagy a Garmin Drive alkalmazás segítségével frissítheti a készüléken tárolt kameraadatbázist. A legfrissebb kameraadatokhoz való hozzájutás érdekében gyakran frissítse készülékét.

Hangvezérlés

A hangvezérlés funkció lehetővé teszi, hogy szavak és parancsok kimondásával vezérelje a kamerát.

MEGJEGYZÉS: A hangvezérlés funkció nem minden nyelven érhető el. Használhatja ezt a funkciót, amíg a kezelőfelület nem támogatott nyelvre van állítva, de a parancsokat angolul kell kimondania.

A kamera vezérlése hangutasításokkal

- 1 A hangvezérlés funkció aktiválásához mondja ki az **OK, Garmin** szót.
A kamera egy hangjelzést ad le, és elkezd hallgatni a parancsot.
- 2 Mondj egy parancsot:
 - A videó mentéséhez mondja a **Videó mentése** parancsot.
 - A videók hangfelvételének engedélyezéséhez mondja a **Hangfelvétel**.
 - A videók hangfelvételének letiltásához mondja a **Hangfelvétel leállítása** parancsot.
 - A Travelapse felvétel elindításához mondja a **Travelapse indítása** parancsot.
 - A Travelapse felvétel leállításához mondja a **Travelapse leállítása** parancsot.A kamera hangjelzést ad, amikor felismeri a parancsot.

A hangvezérlés be- vagy kikapcsolása

- 1 A menü megnyitásához húzza a képernyőt balra.
- 2 Válassza a **Hangvezérlés > Beállítások > Engedélyezés**.

Hangvezérlési tippek

- Beszéljen normális hangon a készülékhez.
- Csökkentse a háttérzajt a hangfelismerés pontosságának növelése érdekében.
- Minden parancs előtt mondja ki az ébresztő szót. Az alapértelmezett ébresztőszó **az OK, Garmin**.
- Hallgassa meg a hangjelzést annak megerősítésére, hogy a kamera sikeresen felismerte a parancsot.
- Módosítsa az ébresztési szót, ha egynél több hangvezérlési funkcióval rendelkező Garmin készülékkel rendelkezik (*Az ébresztési szó , 14. oldalmódosítása*).

Az ébresztő szó megváltoztatása

Alapértelmezés szerint a műszerfali kamera hangvezérlése akkor aktiválódik, amikor azt mondja: OK, Garmin. Az ébresztő szót megváltoztathatja. Ez hasznos lehet, ha több Garmin készülékkel rendelkezik, amelyek hangvezérlési funkcióval rendelkeznek.

- 1 A menü megnyitásához húzza a képernyőt balra.
- 2 Válassza a **Hangvezérlés > Beállítások > Ébresztő szó**.
- 3 Válasszon ki egy ébresztő szót.

Párosítás az okostelefonnal

A fényképezőgépet párosíthatja okostelefonjával és a Garmin Drive alkalmazással. A Garmin Drive alkalmazás lehetővé teszi több kamera hálózatának létrehozását, a kamera beállításainak módosítását, valamint a videók megtekintését, szerkesztését és mentését. A Vault segítségével egy biztonságos, online tárolómeghajtóra is feltöltheti, kezelheti és megoszthatja a felvételeket.

MEGJEGYZÉS: A távoli Wi-Fi hálózati funkciók és a Vault funkciók fizetős előfizetést igényelnek ([A Vault előfizetése, 16. oldal](#)).

- 1 Telepítse az okostelefonja alkalmazásboltjából  Garmin Drive alkalmazást.
 - 2 Csatlakoztassa a kamerát a mellékelt járműtápegység és kábel segítségével. A kamera bekapcsol.
 - 3 Helyezze a kamerát és az okostelefont 3 m (10 láb) távolságon belülre .
 - 4 Nyissa meg telefonján a Garmin Drive alkalmazást.
 - 5 Válasszon ki egy lehetőséget:
 - Ha ez az első Garmin készülék, amelyet okostelefonjával párosít, fogadja el a Garmin Drive alkalmazás licenstszerződéseit.
 - Ha egy további Garmin-kamerát párosít az okostelefonjával, válassza a **Másik eszköz hozzáadása** lehetőséget.
 - 6 **Garmin Dash Cam sorozat** kiválasztása.
 - 7 A fényképezőgépen a menü megnyitásához húzzon balra.
 - 8 Válassza **az Alkalmazás beszerzése** lehetőséget.
 - 9 Kövesse a telefonon megjelenő utasításokat a párosítás és a beállítási folyamat befejezéséhez.
- A párosítás befejezése után megjelenik az alkalmazás fő műszerfala. Miután a kamera és az okostelefon párosítása megtörtént, automatikusan csatlakoznak, amikor bekapcsolják őket és hatótávolságon belül vannak.

A kamera csatlakoztatása Wi-Fi hálózathoz

MEGJEGYZÉS: A távoli Wi-Fi hálózati funkciók és a Vault funkciók fizetős előfizetést igényelnek ([A Vault előfizetése, 16. oldal](#)).

A kamera meglévő Wi-Fi hálózathoz történő csatlakoztatásához a hálózatot úgy kell beállítani, hogy a csatlakoztatott eszközök láthassák egymást és kommunikálhassanak egymással.

A Garmin Drive alkalmazással csatlakoztathatja a kamerát egy Wi-Fi hálózathoz.

Wi-Fi hálózathoz csatlakoztatva a kamera automatikusan feltölti a teljes felbontású videókat a Vaultba, amikor eseményt észlel. A Garmin Drive alkalmazással távolról is csatlakozhat a kamerához, hogy megtekinthesse az élő videót ([Élő nézetű kameratovábbítás megtekintése, 16. oldal](#)).

- 1 Csatlakoztassa a kamerát a Garmin Drive alkalmazáshoz ([Párosítás az okostelefonnal, 15. oldal](#)).
- 2 A Garmin Drive alkalmazásban válassza a  lehetőséget, majd válassza ki a jármű és a kamera nevét.
- 3 Válassza a **Wi-Fi kapcsolatok** lehetőséget.
Megjelenik a közeli Wi-Fi hozzáférési pontok listája.
- 4 Válassza ki a Wi-Fi hálózatot, és adja meg a hálózati jelszót. A kamera csatlakozik a Wi-Fi hálózathoz.

A kamera elmenti a hálózati információkat, és automatikusan csatlakozik, amikor a kamera legközelebb bekapcsol és a hálózat hatósugarán belül van.

Videók megtekintése okostelefonon

A videók okostelefonon történő megtekintése előtt a Garmin Dash Cam készüléket párosítani kell a Garmin Drive alkalmazással ([Párosítás az okostelefonnal, 15. oldal](#)).

MEGJEGYZÉS: A videók megtekintése közben a készülék leállítja a felvételt, és a riasztások letiltásra kerülnek.

- 1 Válassza az okostelefonján lévő Garmin Drive alkalmazásban a **Review Video (Videó áttekintése)** lehetőséget.
- 2 Válasszon ki egy lehetőséget:
 - Egy elmentett videó megtekintéséhez válasszon ki egy fájlt a **Mentés** kategóriából.
 - A nemrégiben készült, de még nem mentett videofelvételek megtekintéséhez válasszon ki egy videót **az Ideiglenes** kategóriából.

Az élőképes kamerakép megtekintése

Ahhoz, hogy távolról megtekinthesse a Live View kameratápot, aktív Vault előfizetéssel kell rendelkeznie, és a kamerát Wi-Fi hálózathoz kell csatlakoztatnia (*A kamera csatlakoztatása Wi-Fi hálózathoz, 15. oldal*).

A fényképezőgépet állandó 12V-os áramforráshoz is csatlakoztathatja (*Állandó tápkábel, 23. oldal*).

Az élő kameraképet a Garmin Drive alkalmazás Live View funkciójával tekintheti meg. A párosított kamerához közvetlenül csatlakozhat a Bluetooth® technológia segítségével, vagy távolról, Wi-Fi hálózaton keresztül is csatlakozhat.

- 1 Az okostelefonon lévő Garmin Drive alkalmazásban válassza az **ÉLŐ nézet** lehetőséget. Az alkalmazás beolvassa az elérhető kamerákat.
- 2 Ha szükséges, válassza ki a kamerát az elérhető eszközök listájából.
Megjelenik az élőkép.

Videó törlése okostelefonon keresztül

- 1 Amikor az okostelefonon lévő mentett videók listáját nézi, válassza a **Kiválasztás** lehetőséget.
- 2 Válasszon ki egy vagy több fájlt.
- 3 Válassza ki a címet. 

Széf tárolás

MEGJEGYZÉS: Ez a funkció aktív Vault-előfizetést igényel. A Vault funkciók nem minden érhetőek el.

A Vault segítségével biztonságos, online tárolómeghajtóra töltheti fel, kezelheti és oszthatja meg a műszerfali kamera videóit. Fizetős előfizetés esetén a műszerfali kamera automatikusan feltölti a Vaultba a mentett videókat, miközben Wi-Fi-hálózathoz csatlakozik.

A Vault előfizetést az okostelefonján található Garmin Drive alkalmazásból vásárolhatja meg.

MEGJEGYZÉS: A funkció használatához a műszerfali kamerának Wi-Fi-hálózathoz kell csatlakoznia.

Feliratkozás a Vaultra

Megvásárolhat egy Vault előfizetést, hogy videóit egy biztonságos online tárolókiszolgálón tárolja.

- 1 Az okostelefonján lévő Garmin Drive alkalmazásban válassza ki a készüléket.
- 2 Válassza a **Beállítások > Vault Storage > Choose a Plan**.
- 3 Kövesse a képernyőn megjelenő utasításokat.

Videó megosztása

Megoszthat egy biztonságos linket egy műszerfali kamera videójához a Vaultból.

MEGJEGYZÉS: A funkció használatához aktív Vault-előfizetés szükséges.

- 1 Az okostelefonon lévő Garmin Drive alkalmazásban válassza a **Vault (Széf)** lehetőséget.
- 2 Válasszon ki egy videót, majd válassza a **Biztonságos megosztás** lehetőséget.
- 3 Kövesse a képernyőn megjelenő utasításokat.

Megosztott videókapcsolat letiltása

Letilthatja a korábban megosztott videókra mutató linket a Széfből. Ha letilt egy megosztott videólinket, a videó privát állapotba kerül, a megosztott link és a jelszó pedig letiltásra kerül.

- 1 Az okostelefonon lévő Garmin Drive alkalmazásban válassza a **Vault (Széf)** lehetőséget.
- 2 Válasszon ki egy videót, és válassza a **Link letiltása > Folytatás**.

Videó eltávolítása a széfből

- 1 Az okostelefonon lévő Garmin Drive alkalmazásban válassza a **Vault (Széf)** lehetőséget.
- 2 Válasszon ki egy videót, és válassza az **Eltávolítás a páncéltérrekből > Folytatás**.

Videó szerkesztése és exportálása

A videó hosszát megvághatja, hogy eltávolítsa a felesleges felvételeket, mielőtt exportálja azt a Vaultba.

MEGJEGYZÉS: A pánclétremben tárolt videókat nem lehet megvágni.

- 1 A videó megtekintése közben húzza a vágási fogantyúkat **1** a videó előrehaladási sávján balra vagy jobbra a videó hosszának megvágásához.

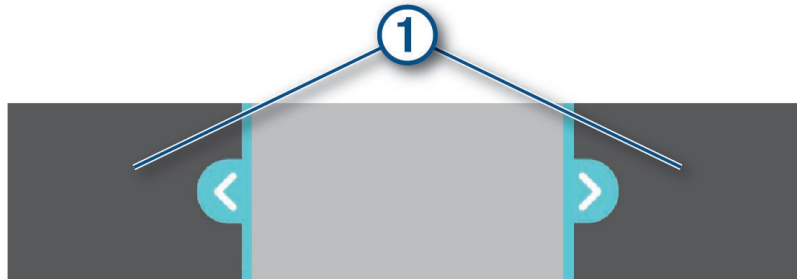

- 2 Jelölje be a **Include Audio** jelölőnégyzetet a rögzített hanganyag felvételéhez (opcionális).
- 3 Válassza az **Exportálás** lehetőséget.
MEGJEGYZÉS: A videó exportálása közben az alkalmazást előtérben kell tartania. Az alkalmazás a levágott videót exportálja.
- 4 Miután a videó exportálása befejeződött, válasszon ki egy lehetőséget:
 - A videó telefonra mentéséhez válassza a **Mentés telefonra** lehetőséget.
 - Ha el szeretné távolítani a videót a kamera memóriakártyájáról, válassza az **Eltávolítás a kamerából** lehetőséget.
 - A galériába való visszatéréshez válassza a **Kész** lehetőséget.

Több kamera hálózata

Több műszerfali kamerát is felszerelhet ugyanabba a járműbe, például első és hátsó kamerákat, és az egyidejű felvételekből összetett kép a képből videókat készíthet. Több műszerfali kamera párosítható a Garmin Drive alkalmazással. Ha egy GPS-hez csatlakoztatott kamera a hálózat része, akkor a hálózatban lévő összes kamera mentett videójához hozzáadhatja a helymeghatározási információkat.

Kép a képből többkamerás videók készítése

Mielőtt ezt a funkciót használhatná, legalább két kamerát kell párosítania a Garmin Drive alkalmazással, és mindkét kamerával felvételt kell készítenie.

A Garmin Drive alkalmazás lehetővé teszi, hogy két kamerával egyszerre rögzített felvételekből összetett, kép a képből videókat készítsen.

- 1 A Garmin Drive alkalmazásban válassza a **Videó áttekintése** lehetőséget.
- 2 Válasszon ki egy többkamerás videót.
A több kamerás videókat a több kamera ikonja jelzi  a videó miniatűrjén. Az alkalmazás automatikusan egyesíti az egy időben rögzített videókat egy többkamerás videó ikonba.
- 3 Válassza ki a **◀** és a **▶** lehetőséget, hogy kiválaszthassa a videó teljes képernyős részéhez használni kívánt kamerafelvételeket.
- 4 A videó előrehaladási sávján lévő fogantyúkat balra vagy jobbra húzva megrövidítheti a videó hosszát.
- 5 Válassza a **Folytatás** gombot.
- 6 Válassza ki a **◀** és a **▶** lehetőséget, hogy kiválaszthassa a videó kép a képből részéhez használni kívánt kamerafelvételeket.
- 7 Jelölje ki a képernyőnek azt a sarkát, ahol a kép a képből felvételt szeretné megjeleníteni, és válassza az **Exportálás** lehetőséget. **MEGJEGYZÉS:** A videó exportálásakor az alkalmazást előtérben kell tartania.
Az alkalmazás a kép a képből videót okostelefonjára exportálja.

Kamera beállítások a Garmin Drive alkalmazásban

Felvételi beállítások

A Garmin Drive alkalmazásban válassza a  lehetőséget, majd válassza ki a járművet és a kamera nevét.

Adatátfedés: A videókon megjelenített adatok típusának beállítása.

Expozíciós érték: A videóknál a fényexpozíció szintjének beállítása.

Eseményérzékelés: Az eseményérzékelés érzékenységi szintjének beállítása. **Felbontás:** A videó felbontásának beállítása.

Utazási összeomlás: A Travelapse funkció engedélyezése vagy letiltása (*Travelapse*, 7. oldal).

Nem mentett videók: Beállítja, hogy a készülék mikor törli a nem mentett videofelvételeket. Ha a **Törlés, ha megtelt** opciót választja, a készülék törli a legrégebbi el nem mentett videót, amikor a memóriakártya tárolója megtelt. Amikor a

Az Azonnali törlés opció kiválasztása esetén a készülék folyamatosan törli a három percnél régebbi nem mentett videókat, és minden egyes kikapcsoláskor törli az összes nem mentett videót. Ez hasznos az érdekében. Amíg a Promptly Delete (Azonnali törlés) opció be van jelölve, nem lehet Travelapse videókat rögzíteni.

Beállítási beállítások

A Garmin Drive alkalmazásban válassza a  lehetőséget, majd válassza ki a jármű és a kamera nevét.

Beállítások befejezése: Lehetőséget biztosít a során esetleg be nem fejezett beállítási lépések befejezésére.

Széf tárolás: A rendelkezésre álló Vault-előfizetések beállításai.

Wi-Fi-kapcsolatok: Megjeleníti a vezeték nélküli hálózati kapcsolat állapotát.

Biztonsági és védelmi beállítások

A Garmin Drive alkalmazásban válassza a  lehetőséget, majd válassza ki a jármű és a kamera nevét.

Parkolóőr: Bekapcsolja a parkolóőrséget, és beállítja a parkolóőr rögzítési beállításait.

Rendszerbeállítások

A Garmin Drive alkalmazásban válassza a  lehetőséget, majd válassza ki a jármű és a kamera nevét.

Riasztási hangerő: A kamera riasztásainak hangerejét állítja be.

Nyelv: A készülék nyelvének beállítása.

Egységek és idő: A dátum és az idő formátumának beállításai.

Hangparancsok: Hangparancsok engedélyezése és a hangparancsok nyelvének beállítása.

Wake Word: Lehetővé teszi a hangvezérlés aktiválási szavának megváltoztatását.

Eszközbeállítások

A Garmin Drive alkalmazásban válassza a  lehetőséget, majd válassza ki a jármű és a kamera nevét.

A készülékről: A kamera szoftververzióját és a készülék azonosítóját sorolja fel.

Ellenőrizze a frissítéseket: Ellenőrzi a készüléket szoftverfrissítések után.

Másik járműhöz való átcsoportosítás: A kiválasztott kamerával használt jármű beállítása. **SD-**

kártya formázása: Formázza a memóriakártyát, és törli a kártyán lévő összes videót és adatot.

Súgó: Megnyitja a készülék terméktámogatási oldalát.

Helyreállítás: Visszaállítja a készüléket a gyári alapbeállításokra, és feloldja a készülék párosítását a Garmin Drive alkalmazásból.

Felejtsd el a készüléket: A készülék párosításának megszüntetése a Garmin Drive alkalmazásból.

Kamera átnevezése

Megváltoztathatja a kamera nevét, hogy könnyebben megkülönböztethető legyen a több kamerás hálózatban lévő többi kamerától.

- 1 A Garmin Drive alkalmazásban válassza ki a kamerát.
- 2 Válassza a **Beállítások**> **Beállítások befejezése**> **Kameraigazítás**.
- 3 Válassza ki a kamera nevét a **Kamera neve** mezőből.

TIPP: Egyéni kamera nevének megadásához kiválaszthatja az Egyéni lehetőséget.

Beállítások

Kamera beállítások

A menü megnyitásához húzza a képernyőt balra, és válassza a **Beállítások**> **Kamera** menüpontot. **Felbontás:** A videó felbontásának beállítása.

Incidens észlelése: Be- és kikapcsolja az eseményérzékelést, és beállítja az eseményérzékelés érzékenységének beállításait (*Eseményérzékelés, 7. oldal*).

Hangfelvétel: A hangfelvétel be- és kikapcsolása (*A hangfelvétel be- és kikapcsolása, 7. oldal*).

Adatátfedés: A videókon megjelenített adatok típusának beállítása.

Ideiglenes videók: Meghatározza, hogy a készülék mikor törli a nem mentett videofelvételeket. Ha a **Törlés, ha megtelt** opciót választja, a készülék törli a legrégebbi el nem mentett videót, amikor a memóriakártya tárolója megtelt. Ha a **Promptly Delete (Azonnali törlés)** opciót választja, a készülék folyamatosan törli a három percnél régebbi nem mentett videókat, és minden egyes kikapcsoláskor törli az összes nem mentett videót. Ez hasznos az érdekében. Amíg az Azonnali törlés opció be van jelölve, nem lehet Travelapse videókat rögzíteni, illetve nem lehet a galériában nem mentett videókat megtekinteni.

Expozíciós érték: Beállítja a fényexpozíció értékét videóknál.

Formátum kártya: Formázza a memóriakártyát, és törli a kártyán lévő összes videót és adatot.

Videófelbontás beállításai

Beállíthatja a kamera által rögzített videó felbontását.

A felbontás a videó szélessége és magassága pixelben. Az FPS a másodpercenként rögzített videóképek száma. A HDR több expozíciós szintet kombinál az egyes videóképkockákhoz, és javíthatja a tisztaságot nagy kontrasztú vagy gyenge fényviszonyok mellett. A nagyobb felbontású vagy FPS-sel rendelkező beállítások több memóriakártya-helyet igényelnek.

Válassza a **Beállítások**> **Kamera**> **Felbontás** menüpontot.

A beállítása	Felbontás
4K, 30fps, HDR	3840 x 2160 px
1080p, 120fps	1920x 1080 px
1080p, 30fps, HDR	1920x 1080 px

Vezetőtámogatási beállítások

A menü megnyitásához húzza a képernyőt balra, és válassza a **Beállítások**> **Vezetőtámogatás** menüpontot.

Kamera elhelyezése: Lehetővé teszi a készülék elhelyezésének kijelzését a járműben (*A kamera beállításaelhelyezésének, 6. oldal*).

Előre irányuló ütközés: Az FCWS funkció érzékenységének beállítása.

Go Alert: Be- vagy kikapcsolja a Go Alert kijelzőt és a hangjelzéseket, amikor a forgalom megindul (*Go Alert, 13. oldal*).

Sávelhagyás: A sávhatar beállításainak módosítása (*Sávelhagyásra figyelmeztető rendszer, 12. oldal*).

Garmin piros lámpás kamerák: Beállítja a piros lámpás kamerák hangjelzéseit.

Kijelző és hangerő beállítások

A menü megnyitásához húzza a képernyőt balra, majd válassza a **Beállítások**> **Kijelző és hangerő**.

Hangerő: A kamerajelzések és a videolejátszás hangerejének beállítása.

Videó mentés hangja: Be- és kikapcsolja a videó mentésekor megszólaló hangjelzést.

Fényerő: A képkereső kijelző fényerejének beállítása. Ha az Automatikus fényerő opciót választja, a készülék automatikusan beállítja a kijelző fényerejét a környezeti fényviszonyok alapján.

Színes üzemmód: Lehetővé teszi a nappali vagy éjszakai szín mód kiválasztását a kamera kijelzőjéhez. Ha az Automatikus opciót választja, a készülék a napszaknak megfelelően automatikusan nappali vagy éjszakai színekre vált.

Megjelenítési időkorlát: Lehetővé teszi, hogy a képernyő bekapcsolva maradjon, amíg a kamera áramot kap, vagy kikapcsoljon egy percnyi után. A kamera folytatja a felvételt, amíg a képernyő ki van kapcsolva, és a felvételi LED piros marad, jelezve, hogy a készülék rögzít.

Rendszerbeállítások

A menü megnyitásához húzza a képernyőt balra, és válassza a **Beállítások**> **Rendszer**

menüpontot. **Szabályozás:** Megjeleníti a szabályozási és megfelelőségi információkat.

Egységek: A távolságok mértékegységének beállítása.

Idő: Beállítja az időbélyegző idejét és formátumát.

Nyelv: A képernyőn megjelenő összes szöveget a kiválasztott nyelvre állítja.

Körülbelül: Megjeleníti a kamera nevét, a szoftver verziószámát, a készülék azonosító számát és számos más szoftverfunkcióra vonatkozó információt.

Újraindítás: Visszaállítja az összes beállítást a gyári alapértelmezett értékekre, és feloldja a kamera párosítását a Garmin Drive alkalmazásból. Ez az opció nem törli a rögzített videókat. A memóriakártyán lévő összes videó törléséhez formázza a memóriakártyát ([A memóriakártya formázása, 2. oldal](#)).

Eszközinformációk

Állapot LED

Az állapotjelző LED **1** jelzi a készülék állapotát.

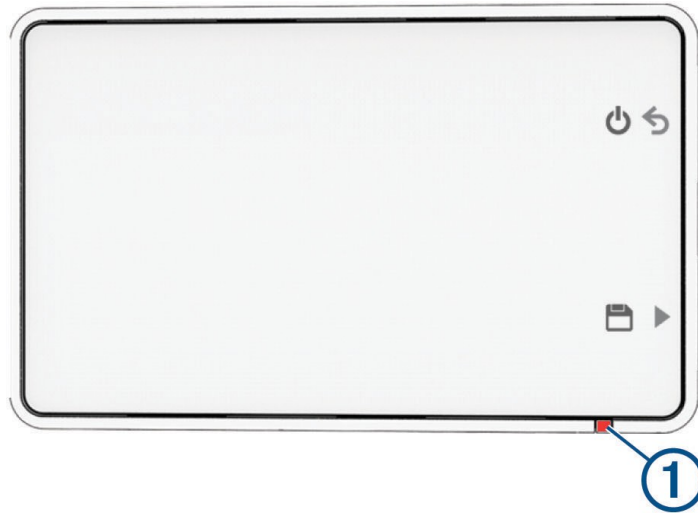

Állapot LED aktivitás	Állapot
Egyszínű piros	Videófelvétel készül.
Vörös villogás	Egy videó mentése folyamatban van. A kamera szoftverfrissítést alkalmaz. Elindul egy Travelapse felvétel.
Vörös villogás, lassan	A kamera Parkolóór üzemmódban van.
Off	A készülék ki van kapcsolva. A videók megtekintése, exportálása vagy törlése folyamatban van, a kamera azonban nem rögzít videót. A készülék számítógéphez vagy a jármű alacsony energiaellátású USB-portjához van csatlakoztatva.

A fényképezőgép objektívjének tisztítása

MEGJEGYZÉS

Kerülje a vegyi tisztítószerket és oldószereket, amelyek károsíthatják a műanyag alkatrészeket.

A rögzített videó minőségének javítása érdekében rendszeresen tisztítsa meg a fényképezőgép lenszét.

- 1 Törölje át a lenszét egy karcmentes lenszetörölővel, amelyet esetleg izopropil-alkohollal nedvesített.
- 2 Hagyja a lenszét a levegőn megszáradni.

Termékfrissítések

A számítógépen telepítse a Garmin Express (www.garmin.com/express) programot. Ez könnyű hozzáférést biztosít ezekhez a szolgáltatásokhoz a Garmin készülékek számára:

- Szoftverfrissítések
- Termék regisztráció

A Garmin Express beállítása

- 1 Csatlakoztassa a készüléket a számítógéphez USB-kábellel.
- 2 Látogasson el garmin.com/express oldalra.
- 3 Kövesse a képernyőn megjelenő utasításokat.

A készülék frissítése a Garmin Drive alkalmazással

A Garmin Drive alkalmazás értesíti Önt, ha a készülékéhez szoftverfrissítés érhető el. A frissítéseket bármikor ellenőrizheti is.

- 1 A Garmin Drive alkalmazásban válassza ki a kamerát.
 - 2 Válassza a **Beállítások > Frissítések ellenőrzése** lehetőséget.
 - 3 Válassza a **Telepítés most** lehetőséget.
A szoftverfrissítés elküldésre kerül a készülékre. Az átvitel befejeztével értesítést kap.
 - 4 Kapcsolja le a készüléket a hálózatról, amíg a készülék ki nem kapcsol.
 - 5 Csatlakoztassa a készüléket a tápellátáshoz.
A készülék telepíti a szoftverfrissítést.
- MEGJEGYZÉS:** A szoftver frissítése közben nem történik videofelvétel.

Garmin ügyfélszolgálati központ

A support.garmin.com oldalon talál segítséget és információkat, például termékkézikönyveket, gyakran ismételt kérdéseket, videókat és ügyfélszolgálatot.

Az E-címke szabályozási és megfelelőségi információk megtekintése

- 1 A beállítások menüből görgessen a menü aljára.
- 2 Válassza a **Rendszer > Szabályozás**.

A készülék újraindítása

Újraindíthatja a készüléket, ha az nem működik.

Tartsa lenyomva a bekapcsológombot 12 másodpercig.

Műszaki adatok

Működési hőmérséklet-tartomány	-20° és 60°C között (-4° és 140°F között)
Töltési hőmérséklet-tartomány	0° és 60°C között (32° és 140°F között)
Bemeneti feszültség	4,75 és 5,25 Vdc között, 1 A
Vezeték nélküli frekvenciák	2,4 GHz @ 18,3 dBm maximálisan 5,1 GHz @ 17,3 dBm maximálisan 5,7 GHz @ 10,8 dBm maximálisan
Videó codec	HEVC (H.265)

Memóriakártya specifikációk

A fényképezőgéphez a következő specifikációkkal rendelkező memóriakártya szükséges. A garmin.com/dashcamcards oldalon megtekintheti az ajánlott memóriakártyák listáját.

Típus	microSDHC vagy microSDXC
Kapacitás	8 és 512 GB között
Sebesség osztály	10. vagy magasabb osztály
Fájlrendszer	exFAT

Függelék

Állandó tápkábel

A Constant Power Cable egy állandóan bekapcsolt, 12V-os hálózati adapter, amely a jármű OBD II portjához csatlakozik. A készülék akár két műszerfali kamera tápellátására is képes a jármű kikapcsolása után a kiválasztott ideig.

További információkért, illetve állandó tápkábel vásárlásához látogasson el a garmin.com weboldalra.

Kezdő lépések

FÜGYELMEZTETÉS

A készülék járműbe történő beszerelésekor a készüléket biztonságosan kell felszerelni, hogy ne zavarja a jármű kezelőszerveit, például a pedálokat, vagy a vezető lábát. A jármű kezelőszerveinek vagy lábainak zavarása balesethez vezethet, amely anyagi károkat, személyi sérülést vagy halált okozhat.

Ha a készülék csatlakoztatása után bármilyen változást észlel a motor teljesítményében, azonnal válassza le a készüléket, és lépjen kapcsolatba a Garmin terméktámogatással. Ne használja a készüléket, ha az befolyásolja a motor teljesítményét vagy a gyorsulást az adott járműmárkánál és -modellnél. A motor teljesítményével vagy gyorsulásával kapcsolatos problémák balesethez vezethetnek, ami anyagi károkat, személyi sérüléseket vagy halált okozhat.

MEGJEGYZÉS

A jármű garanciális rendelkezései és a tulajdonos utasításai alapján tájékozódjon arról, hogy az OBD II csatlakozó termék érvénytelenítheti-e vagy módosíthatja-e a jármű garanciáját. A Garmin nem vállal felelősséget a jármű javításával vagy a garancia érvénytelenítésével kapcsolatos költségekért vagy kiadásokért.

A készülék telepítése

- 1 Állítsa be az időkapcsolót (*Időkapcsoló, 24. oldal*).
- 2 Csatlakoztassa a készüléket a jármű OBD II portjához.
Az OBD II port általában a műszerfal alatt, a jármű vezető oldalán található. Az OBD II-port helye a jármű márkájától és modelljétől függően változhat. További információkért tekintse meg a jármű tulajdonosi kézikönyvét.
- 3 Távolítsa el a védőfóliát az egyik visszazárható rögzítőelemről, és 10 másodpercig szorítsa erősen a visszazárható rögzítőelemet a készülék USB-csatlakozójának végére.

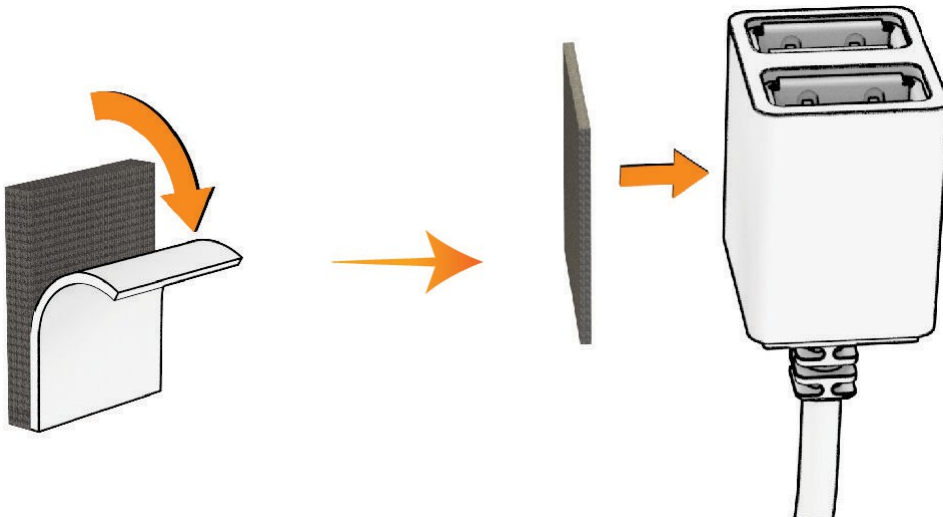

- 4 Tisztítsa meg a jármű rögzítési felületét vízzel vagy alkohollal és egy szőszmentes ruhával.
- 5 Hagyja a felületet teljesen megszáradni.
- 6 Távolítsa el a védőfóliát egy második visszazárható rögzítőelemről, és 10 másodpercig erősen nyomja rá a jármű rögzítési felületére.

- 7 Nyomja az eszközön lévő visszazárható rögzítőt a szerelési felületen lévő visszazárható rögzítőhöz, hogy az eszközt a szerelési helyre rögzítse.

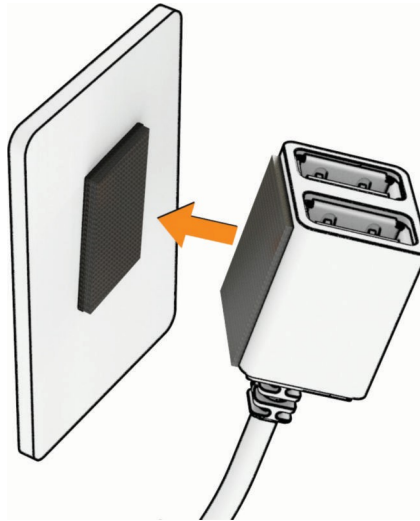

- 8 Csatlakoztassa a Garmin Dash Cam készülék USB tápkábelét a Constant Power Cable készülék USB-portjához.

Időváltás

Az időkapcsoló **1** beállítja, hogy a készülék a járműből való kiszállás után mennyi ideig táplálja a készüléket. A készülék újra bekapcsolja a tápellátást, amikor mozgást érzékel, vagy amikor újra beszáll a járműbe és újraindítja azt.

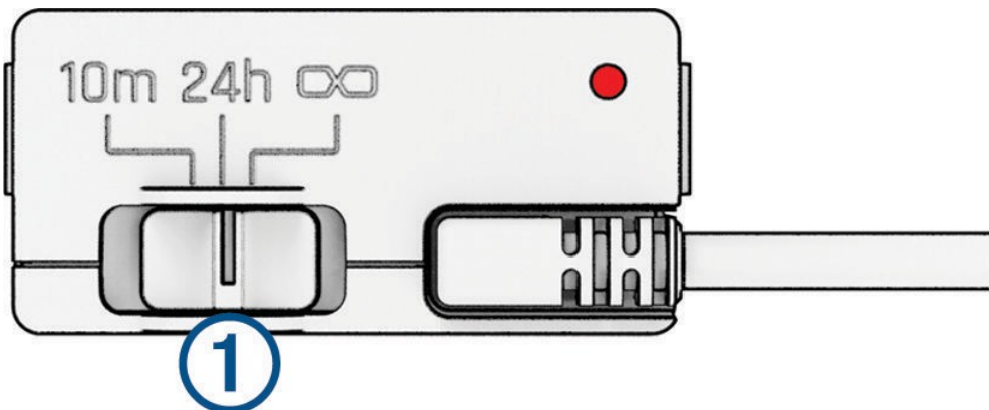

10m	10 perc
24h	24 óra
∞	Mindig be van kapcsolva

Ha azt szeretné, hogy a készülék kikapcsolva maradjon, amíg vissza nem száll a járműbe, akkor válassza a 10m opciót. Ha azt szeretné, hogy a készülék folyamatosan működjön, amíg a jármű parkol, akkor válassza a 24 órás vagy a **∞** opciót.

Állapot LED

Az állapotjelző LED jelzi a készülék állapotát.

Állapot LED aktivitás	Állapot
Red	A készülék áramot szolgáltat a csatlakoztatott eszközöknek.
Vörös villogás	Az időzítő lejárt, és a készülék már nem szolgáltat áramot a csatlakoztatott eszközöknek.
Off	A készülék 12 V-nál kevesebb feszültséget kap. Az alacsony akkumulátortartalom elleni védelem kikapcsolja a készüléket a jármű akkumulátorának védelme érdekében.

Műszaki adatok

Üzemi hőmérséklet	-20° és 45°C között (-4° és 113°F között)
Bemenet	12 és 16 V között, 1,6 A Max.
Kimenet	5 Vdc, egyenként 1,5 A (összesen 3,0 A)
Alacsony akkumulátor védelmi feszültség	12 V

Parkoló üzemmód kábel

A parkolási üzemmód kábel tartozék a kamerát állandó áramellátáshoz csatlakoztatja, és lehetővé teszi, hogy a kamera videót rögzítsen, miközben a jármű le van állítva és ki van kapcsolva.

További információkért, illetve parkolási módú kábel vásárlásához látogasson el a garmin.com weboldalra.

Parkolási mód kábel kapcsolási rajz

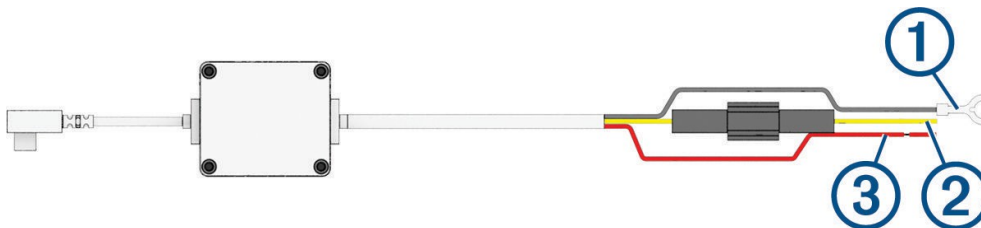

Tétel	Huzal színe	Drót funkció
①	Fekete	Földi
②	Sárga	Akkumulátor 12 V
③	Red	Tartozék 12 V

A parkolási üzemmód kábel tartozékának csatlakoztatása a tápellátáshoz

⚠ VIGYÁZAT

A Garmin erősen ajánlja, hogy a készüléket egy tapasztalt, az elektromos rendszerekhez megfelelő ismeretekkel rendelkező szerelő telepítse. A tápkábel helytelen bekötése a jármű vagy az akkumulátor károsodását eredményezheti, és testi sérülést okozhat.

- 1 Vezesse a parkolási üzemmód kábel tartozékát a jármű olyan helyére, ahol állandó tápellátás, kapcsolt tápellátás és van.
- 2 Csatlakoztassa a **BATT** vezetéket egy állandó áramforráshoz.
- 3 Csatlakoztassa az **ACC** vezetéket egy kapcsolt áramforráshoz.
- 4 Csatlakoztassa a **GND** vezetéket a jármű alvázának csupasz fémfelületéhez egy meglévő csavar vagy csavar segítségével.
- 5 Csatlakoztassa a parkolási üzemmód kábel tartozékát a fényképezőgép USB-portjához.

Hibaelhárítás

A fényképezőgépem melegnek érzi magát működés közben

A Garmin kamerákat az autóiipari környezethez tervezték. Normális és várható, hogy a termékek felmelegednek vagy felforrósodnak, és továbbra is biztonságosan használhatók meleg éghajlaton, teljes . Magának a készüléknek a hőmérséklete meghaladhatja a készülékre megadott maximális üzemi környezeti hőmérsékletet, és továbbra is biztonságosan . Mindig kövesse a termék kézikönyvében található készülék használati és ápolási utasításokat.

A memóriakártyám megromlott, és ki kell cserélni.

Minden microSD® memóriakártya elhasználódik, miután sokszor felülírták őket. A kártya rendszeres formázása meghosszabbíthatja a hasznos élettartamot és javíthatja a teljesítményt. Mivel a műszerfényképező kamera folyamatosan rögzít, előfordulhat, hogy a memóriakártyát rendszeresen cserélni kell (*Memóriakártya telepítése, 2. oldal*). A készülék automatikusan észleli a memóriakártya hibáit, és figyelmezteti Önt, ha itt az ideje a memóriakártya formázásának vagy cseréjének.

A következő intézkedésekkel meghosszabbíthatja a memóriakártya élettartamát.

- Hathavonta legalább egyszer formázza a memóriakártyát (*A memóriakártya formázása, 2. oldal*).
- Ha a készülék memóriakártya hibaüzenetet jelenít meg, először próbálja meg formázni a memóriakártyát (*A formázásamemóriakártya, 2. oldal*), majd szükség esetén cserélje ki a memóriakártyát (*Memóriakártya telepítése, 2. oldal*).
- Kapcsolja ki a készüléket, vagy gondoskodjon arról, hogy a **Parkolóőr** funkció engedélyezve legyen, amikor a járművet nem használja.
Ha a készülék nincs csatlakoztatva a jármű gyújtáskapcsolós konnektorához, akkor kapcsolja ki a készüléket, amikor a járművet nem használja, hogy a műszerfali kamera ne rögzítsen felesleges felvételeket.
- Használjon nagyobb tárolókapacitású memóriakártyát.
Mivel a nagyobb kapacitású memóriakártyákat ritkábban írják felül, általában tovább tartanak.
- Használjon kiváló minőségű, legalább 10-es sebességsztályú memóriakártyát.
- A csere memóriakártyát jó minőségű gyártótól és jó hírű forgalmazótól vásárolja meg.

A videófelvételeim elmosódottak

- Tisztítsa meg a fényképezőgép lencsáját (*A fényképezőgép lencsájének tisztítása, 21. oldal*).
- Tisztítsa meg a szélvédőt a kamera előtt.
- Ellenőrizze, hogy a kamera előtti szélvédő területét a szélvédőtörlők megtisztították-e, és szükség esetén mozgassa el a készüléket.

A videofelvételeim szaggatottak vagy hiányosak

- A legjobb fényképezési és videós eredmények érdekében használjon kiváló minőségű, legalább 10-es sebességsztályú memóriakártyát. Az ajánlott memóriakártyák listáját a garmin.com/dashcamcards oldalon találja.
Egy lassabb memóriakártya esetleg nem rögzít elég gyorsan videót.
- Ha a videókat a fényképezőgéphez való vezeték nélküli kapcsolat segítségével nézi okostelefonján, próbálja meg más, kevésbé vezeték nélküli interferenciával rendelkező helyen nézni őket, vagy próbálja meg a videókat az okostelefonra átvinni (*Videó exportálása, 17. oldalszerkesztése és*).
- A fontos felvételeket vigye át számítógépre vagy okostelefonra, és formázza a memóriakártyát (*A formázásamemóriakártya , 2. oldal*).
- Ha a készülék memóriakártya hibaüzenetet jelenít meg, először próbálja meg formázni a memóriakártyát (*A formázásamemóriakártya , 2. oldal*), majd szükség esetén cserélje ki a memóriakártyát (*Memóriakártya telepítése, 2. oldal*).
- Frissítse a készüléket a legújabb szoftverre (*Termékfrissítések, 21. oldal*).

GARMIN®



FONTOS BIZTONSÁGI ÉS TERMÉKINFORMÁCIÓK

FIGYELMEZTETÉS

Az alábbi figyelmeztetések figyelmen kívül hagyása a következő következményekkel járhat: halált vagy súlyos sérülést okozó baleset vagy ütközés.

Akkumulátor figyelmeztetések

Ebben a készülékben lítium-ion akkumulátort használnak.

Ha ezeket az irányelveket nem tartják be, az akkumulátorok élettartama megrövidülhet vagy a készülék károsodásának, tűz, kémiai égés, elektrolit szivárgás, és/vagy sérülés veszélye állhat fenn.

- AZ ELEMÉKET TARTSA TÁVOL A GYERMEKEKTŐL. Soha ne tegye elemek a szájban vagy a test bármely részén. Súlyos vagy halálos sérülések 2 órán belül bekövetkezhetnek. Azonnal forduljon orvoshoz.
- Ne erőltesse a kisütést, a feltöltést, a szétszerelést, a hőhatást, a kinyomtatott csomagolásban megadott hőmérséklet-tartományok felett kézzel, vagy elégetni. Ez sérülést okozhat a kiszellőzés, szivárgás vagy robbanás miatt, amely vegyi égési sérüléseket okozhat.
- Ne módosítsa, ne újítsa fel, ne lyukassza ki, és ne sértse meg a készüléket vagy az akkumulátorokat.
- Ne távolítsa el, illetve ne próbálja meg eltávolítani a nem-felhasználható cserélhető akkumulátort.

Figyelmeztetés figyelmeztetésre

Ez az eszköz célja, hogy megfelelő használat esetén fokozza a helyzetfelismerést. Nem megfelelő használat esetén a kijelző elvonhatja a figyelmét, ami súlyos személyi sérülést vagy halált okozó balesethez vezethet. Csak egy pillantással férjen hozzá a eszközön megjelenő információkhoz. Mindig tartsa szem előtt a környezetét, és ne bámulja a kijelzőt, illetve ne vonja el a figyelmét a kijelzőről. A kijelzőre való összpontosítás megakadályozhatja abban, hogy elkerülje az akadályokat vagy veszélyeket.

Vezetőasszisztens figyelmeztetés

Ha a készülék rendelkezik az Előreütközésre figyelmeztető rendszer (FCWS) és a Sávelhagyásra figyelmeztető rendszer (LDWS) funkciókkal, akkor vegye figyelembe, hogy ezek a funkciók csak a tájékoztatását szolgálják, és nem helyettesítik az Ön felelősségét, hogy minden út- és vezetési körülményt figyelembe vegyen, betartsa az összes közlekedési előírást, és mindig biztonságos ítélőképességgel vezessen. Az FCWS és a LDWS funkciók a kamerára támaszkodnak, hogy a figyelmeztetést adjanak a közeledő járművekre és sávjelzőkre, és ennek következtében korlátozottan működhetnek alacsony látási viszonyok között. Bizonyos körülmények károsíthatják a figyelmeztető funkciót. A részletekért látogasson el a garmin.com/warnings webhelyre.

Fulladásveszély

Ez a termék kis alkatrészeket tartalmaz. Ez a termék 3 alatti gyermekek számára nem ajánlott.

Járműbeépítési figyelmeztetések

- A készülék járműbe történő beszerelésekor ne helyezze a készüléket olyan helyre, ahol az akadályozza a vezető kilátását az útra¹ vagy zavarja a jármű kezelőszerveit, például a kormánykereket, a lábpedálokat vagy a sebességváltó karokat. Ne helyezze rögzítetlenül a jármű műszerfalára. Ne helyezze a készüléket a légzsákok^{2,3} elé vagy fölé.

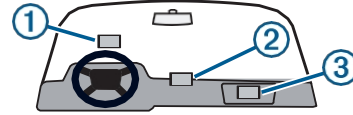

Mágnes figyelmeztetés

Mind a készülék, mind a tartója tartalmazhat mágneseket. Bizonyos körülmények között a mágnesek interferenciát okozhatnak egyes belső orvosi eszközökkel, beleértve a pacemakereket és az inzulinpompákat. A mágneseket tartalmazó készülékeket és tartószerkezeteket távol kell tartani az ilyen orvosi eszközöktől.

MEGJEGYZÉS

anyagi károkat okozhat, illetve negatívan befolyásolhatja a készülék működését.

felett

Akkumulátor-közlemények

- A készülék/akkumulátorok ártalmatlanítása érdekében lépjen kapcsolatba a helyi hulladékkezelővel, hogy a vonatkozó helyi törvényeknek és előírásoknak megfelelően ártalmatlanítsa a készüléket/akkumulátorokat.

Szélvédő felszerelés Jogi korlátozások

Mielőtt a készüléket a szélvédőn használná, ellenőrizze az állam és a helyi törvényeket és rendeleteket, ahol Ön közlekedik. Egyes állami törvények tiltják vagy korlátozzák tárgyak a gépjármű szélvédőjén. **AZ A FELHASZNÁLÓ FELELŐSSÉGE, HOGY A KÉSZÜLÉKET AZ ÖSSZES VONATKOZÓ TÖRVÉNYNEK MEGFELELŐEN SZERELJE FEL.**

RENDELKEZÉSEK. A Garmin® készüléket mindig olyan helyre szerelje fel, amely nem akadályozza a vezető kilátását az útra. A Garmin nem vállal felelősséget a Garmin készülék használatával kapcsolatos állami vagy helyi törvények vagy rendeletek miatt esetlegesen felmerülő bírságokért, büntetésekért vagy károkért.

Mágneses közlemény

Mind a készülék, mind a tartója tartalmazhat mágneseket. Bizonyos körülmények között a mágnesek károsíthatnak egyes elektronikus eszközöket, beleértve a laptopok merevlemezeit is. Legyen óvatos, ha mágneseket tartalmazó eszközök és tartóik elektronikus eszközök közelében vannak.

Kamera Jogi nyilatkozat

Egyes joghatóságok tiltják vagy szabályozzák a hang- és videofelvételek rögzítését vagy a fényképek készítését. A joghatóságok megkövetelhetik, hogy a hang- és videofelvételek rögzítése előtt minden félnek tudnia kell a felvételtől, és beleegyezését kell adnia, vagy fényképeket készíteni. Az Ön felelőssége, hogy ismerje és betartsa az összes törvényt, rendeletet és az Ön joghatósága szerinti egyéb korlátozásokat.

Termék környezetvédelmi programok

A Garmin termékek újrahasznosítási programjáról, valamint a WEEE, RoHS, REACH és egyéb megfelelőségi programokról a garmin.com/aboutGarmin/environment oldalon talál információkat.

Megfelelőségi nyilatkozat

A Garmin kijelenti, hogy ez a termék megfelel a 2014/53/EU irányelvnek. Az EU-megfelelőségi nyilatkozat teljes szövege a következő internetes címen érhető el: garmin.com/compliance.

Megfelelőségi nyilatkozat az Egyesült Királyságban

A Garmin ezúton kijelenti, hogy ez a termék megfelel a vonatkozó jogszabályi előírásoknak. A megfelelőségi nyilatkozat teljes szövege a következő internetes címen érhető el: garmin.com/compliance.

Innováció, tudomány és gazdaságfejlesztés Kanada Megfelelés

Ez a készülék olyan engedélymentes adó(ka)t / vevőegység(ek)et tartalmaz, amelyek megfelelnek az Innovációs, Tudományos és Gazdasági Fejlesztési Kanada engedélymentes RSS-ének. Az üzemeltetés a következő két feltételhez kötött: (1) ez a készülék nem okozhat interferenciát, és (2) ennek a készüléknek el kell fogadnia minden interferenciát, beleértve az olyan interferenciát is, amely a készülék nem kívánt működését okozhatja. Az 5150-5250 MHz-es sávban történő működés csak beltéri használatra engedélyezett.

Rádiófrekvenciás sugárterhelés

Ez a készülék egy mobil adó és vevő, amely egy belső antennát használ alacsony szintű, a rádiófrekvenciás jelek küldésére és vételére.

rádiófrekvenciás (RF) energia adatkommunikációhoz. A készülék a közzétett határértékek alatt bocsát ki RF-energiát, amikor a maximális kimeneti teljesítmény üzemmódban működik, és amikor a Garmin által engedélyezett tartozékokkal együtt használják. Az RF-expozíciós való megfelelés érdekében a készüléket legalább 20 cm-es távolságban kell telepíteni és üzemeltetni.

(7,87 in.) a készülék és a teste között. A készüléket nem szabad más konfigurációban használni. Ezt a készüléket nem szabad más adóval vagy antennával együtt elhelyezni vagy együtt üzemeltetni.

FCC-megfelelőség

Ez a készülék megfelel az FCC-szabályok 15. részének. Az üzemeltetés a következő két feltételhez kötött:

(1) ez a készülék nem okozhat káros interferenciát, és
(2) ennek a készüléknek minden interferenciát el kell fogadnia.

beleértve a nemkívánatos működést okozó zavarokat is.

Ezt a berendezést tesztelték, és megállapították, hogy megfelel a B osztályú digitális eszközökre vonatkozó határértékeknek, az alábbi rész szerint az FCC-szabályok 15. cikke szerint. Ezeket a határértékeket úgy tervezték, hogy ésszerű védelmet nyújtsanak a káros interferenciával szemben a lakossági telepítésben. Ez a berendezés rádiófrekvenciás energiát termel, használ és sugározhat, és káros interferenciát okozhat a rádiótávközlésben, ha nem a használati utasításoknak megfelelően telepítik és használják. Ugyanakkor nincs garancia arra, hogy egy adott telepítésben nem lép fel interferencia. ez a berendezés káros interferenciát okoz a rádió- vagy televízió vételben, ami a berendezés kikapcsolásával állapítható meg.

és tovább, a felhasználónak meg kell próbálnia a következő intézkedések valamelyikével kijavítani a zavarást:

- Irányítsa át vagy helyezze át a vevőantennát.
- Növelje a berendezés és a vevőkészülék közötti távolságot.
- Csatlakoztassa a berendezést egy olyan konnektorba, amelyik más áramkörön van, mint amelyikhez a vevőegység csatlakozik.
- Forduljon a kereskedőhöz vagy egy tapasztalt rádió/TV-technikushoz segítségért.

Ez a termék nem tartalmaz a felhasználó által szervizelhető alkatrészeket. A javításokat kizárólag a Garmin hivatalos szervizközpontja végezheti el. Az engedély nélküli javítások vagy módosítások a berendezés maradó károsodását eredményezhetik, és érvénytelenítik a garanciát, valamint a készülék 15. rész szerinti előírások szerinti üzemeltetési jogosultságát.

Szoftver licenyszerződés

A KÉSZÜLÉK HASZNÁLATÁVAL ÖN ELFOGADJA AZ ALÁBBI SZOFTVERLICENC-SZERZŐDÉSBEN FOGLALT FELTÉTELEKET. KÉRJÜK, FIGYELMESEN OLVASSA EL EZT A MEGÁLLAPODÁST.

A Garmin Ltd. és leányvállalatai ("Garmin") korlátozott licenccel Önnek az eszközbe beágyazott szoftver (a "Szoftver") binárisan futtatható formában történő használatára a termék normál működése. A Szoftver tulajdonjoga, tulajdonjogai és szellemi tulajdonjogai a Garmin és/vagy harmadik fél szolgáltatói tulajdonában maradnak.

Ön tudomásul veszi, hogy a Szoftver a Garmin és/vagy harmadik fél szolgáltatóinak tulajdonát képezi, és az Amerikai Egyesült Államok szerzői jogi törvényei és a nemzetközi szerzői jogi egyezmények alapján védelem alatt áll. Ön tudomásul veszi továbbá, hogy a Szoftver felépítése, szervezése és kódja, amelynek forráskódját nem adják meg, a Garmin és/vagy harmadik fél szolgáltatóinak értékes üzleti titka, és hogy a Szoftver forráskód formájában a Garmin és/vagy harmadik fél szolgáltatóinak értékes üzleti titka marad.

Ön beleegyezik, hogy a Szoftvert vagy annak bármely részét nem dekompilálja, szétszereli, módosítja, visszafejti, visszafejti vagy ember által olvasható formára redukálja, illetve a Szoftver alapján nem hoz létre származékos műveket. Ön vállalja, hogy nem exportálja vagy reexportálja a Szoftvert olyan országba, amely sérti az Amerikai Egyesült Államok exportellenőrzési törvényeit vagy bármely más alkalmazandó ország exportellenőrzési törvényeit.

Korlátozott fogyasztói garancia

EZ A KORLÁTOZOTT JÓTÁLLÁS MEGHATÁROZOTT TÖRVÉNYES JOGOKAT BIZTOSÍT ÖNNEK, ÉS EGYÉB TÖRVÉNYES JOGAI IS LEHETNEK, AMELYEK ÁLLAMONKÉNT (VAGY ORSZÁGONKÉNT VAGY TARTOMÁNYONKÉNT) ELTÉRŐEK. A GARMIN NEM ZÁRJA KI, NEM KORLÁTOZZA

VAGY FELFÜGGESZTI AZ ÖN ÁLLAMÁNAK (VAGY ORSZÁGÁNAK VAGY TARTOMÁNYÁNAK) TÖRVÉNYEI SZERINT ÖNT MEGILLETŐ EGYÉB JOGOKAT. JOGAI TELJES KÖRŰ MEGÉRTÉSÉHEZ TEKINTSE MEG ÁLLAM, ORSZÁG VAGY TARTOMÁNY TÖRVÉNYEIT.

A nem repülési célú termékekre a vásárlástól számított egy év garancia vonatkozik, amely szerint a termékek anyag- és gyártási hibáktól mentesek. Ezen időszakon belül Garmin saját kizárólagos választása szerint megjavítja vagy kicseréli a normál használat során meghibásodott alkatrészeket. Az ilyen javítás vagy csere a vásárlót nem terheli alkatrész- vagy munkadíj, azzal a feltétellel, hogy a vásárlót terheli a felelősség a következő költségekre: szállítási költség. Ez a korlátozott jótállás nem vonatkozik a következőkre: (ii) fogyó alkatrészekre, például akkumulátorokra, kivéve, ha a termék károsodása anyag- vagy kivitelezési hiba miatt következett be; (iii) baleset, visszaélés, helytelen használat, víz, árvíz, tűz vagy egyéb természeti vagy külső okok által okozott károk; (iv) olyan személy által végzett szervizelés által okozott károk, aki nem a Garmin hivatalos szervizszolgáltatója; (v) a Garmin írásos engedélye nélkül módosított vagy átalakított termékekben bekövetkezett károk; (vi) olyan termékekben bekövetkezett károk, amelyet nem a Garmin által szállított táp- és/vagy adatkábelhez csatlakoztattak.

az UL által nem tanúsított hálózati adapterekhez és kábelekhez csatlakoztatott termék sérülése vagy károsodása.

(Underwriters Laboratories), és nem szerepel rajta a Limited Power Source (LPS) jelölés. Ezen túlmenően a Garmin fenntartja magának a jogot, hogy elutasítsa a garanciális igényeket az olyan termékekkel vagy szolgáltatásokkal szemben, amelyeket az alábbiakkal ellentétesen szereztek be és/vagy használtak bármely ország törvényei. A Garmin navigációs termékek kizárólag utazási segédeszközként használhatók, és nem használhatók olyan célra, amely az irány, a távolság, a hely vagy a topográfia pontos mérését igényli. A Garmin nem vállal garanciát a térképadatok pontosságára vagy teljességére.

AZ ALKALMAZANDÓ JOG ÁLTAL MEGENGEDETT LEGNAGYOBB MÉRTÉKBEN A JELEN KORLÁTOZOTT JÓTÁLLÁSBAN FOGLALT GARANCIÁK ÉS JOGORVOSLATOK KIZÁRÓLAGOSAK ÉS HELYETTESÍTENEK MINDEN MÁS GARANCIÁT ÉS JOGORVOSLATOT, ÉS A GARMIN KIFEJEZETTEN KIZÁR MINDEN MÁS GARANCIÁT ÉS JOGORVOSLATOT, LEGYEN AZ KIFEJEZETT, HALLGATÓLAGOS, TÖRVÉNYES VAGY EGYÉB, BELEÉRTVE, DE NEM KIZÁRÓLAGOSAN A FORGALMAZHATÓSÁGRA VAGY EGY ADOTT CÉLRA VALÓ ALKALMASSÁGRA VONATKOZÓ HALLGATÓLAGOS GARANCIÁT, TÖRVÉNYES JOGORVOSLATOT VAGY EGYÉB JOGORVOSLATOT. EZ A KORLÁTOZOTT JÓTÁLLÁS MEGHATÁROZOTT TÖRVÉNYES JOGOKAT BIZTOSÍT ÖNNEK, ÉS EGYÉB TÖRVÉNYES JOGAI IS LEHETNEK, AMELYEK ÁLLAMONKÉNT ÉS ELTÉRŐEK. HA AZ ÖN ÁLLAMÁNAK VAGY ORSZÁGÁNAK TÖRVÉNYEI SZERINT A HALLGATÓLAGOS JÓTÁLLÁS NEM ZÁRható KI, AKKOR AZ ILYEN JÓTÁLLÁSOK IDŐTARTAMA A JELEN KORLÁTOZOTT JÓTÁLLÁS IDŐTARTAMÁRA KORLÁTOZÓDÍK. EGYES ÁLLAMOK (ÉS ORSZÁGOK ÉS TARTOMÁNYOK) NEM TESZIK LEHETŐVÉ A HALLGATÓLAGOS JÓTÁLLÁS KORLÁTOZÁSÁT, ÍGY A FENTI KORLÁTOZÁS NEM FELTÉTLENŰL VONATKOZIK ÖNRE.

A GARMIN SEMMILYEN ESETBEN NEM VÁLLAL FELELŐSÉGET A GARANCIA MEGSÉRTÉSE MIATT FELMERŰLŐ KÖVETELÉS ESETÉN SEMMILYEN VÉLETLEN, KÜLÖNLEGES, KÖZVETETT VAGY KÖVETKEZMÉNYES KÁRÉRT, FÜGGETLENŰL ATTÓL, HOGY AZ A TERMÉK HASZNÁLATÁBÓL, HELYTELEN HASZNÁLATÁBÓL VAGY HASZNÁLHATATLANSÁGÁBÓL, ILLETVE A HIBÁBÓL ERED. EGYES ÁLLAMOK (VALAMINT ORSZÁGOK ÉS TARTOMÁNYOK) NEM TESZIK LEHETŐVÉ VÉLETLEN VAGY KÖVETKEZMÉNYES KÁROK KIZÁRÁSÁT, ÍGY A FENTI KORLÁTOZÁSOK NEM FELTÉTLENŰL VONATKOZNAK ÖNRE.

Ha a jótállási időszak alatt Ön a jelen Korlátozott jótállással összhangban jótállási szolgáltatási igényt nyújt be, akkor Garmin saját választása szerint: (i) megjavítja a készüléket új alkatrészek vagy a Garmin minőségi szabványainak megfelelő, korábban használt alkatrészek felhasználásával, (ii) kicseréli a készüléket egy új készülékre vagy a minőségi szabványainak megfelelő, Garmin által újra tanúsított készülékre, vagy (iii) kicseréli a készüléket teljes visszatérítés ellenében a vételárból. EZ A JOGORVOSLAT AZ ÖN EGYETLEN ÉS KIZÁRÓLAGOS JOGORVOSLATI LEHETŐSÉGE A KÖVETKEZŐK MEGSÉRTÉSE ESETÉN

GARANCIA. A megjavított vagy kicserélt készülékekre 90 napos garancia vonatkozik. Ha a beküldött készülékre még az eredeti garancia van érvényben, akkor az új garancia 90 nap vagy az eredeti 1 éves garancia végéig tart, attól függően, hogy melyik a hosszabb.

Mielőtt garanciális szervizbe fordulna, kérjük, tekintse meg és olvassa el a következő weboldalon elérhető online súgóforrásokat

support.garmin.com. Ha a készülék még mindig nem működik megfelelően, miután igénybe vette ezeket az erőforrásokat, forduljon a következőhöz az eredeti vásárló ország Garmin által felhatalmazott szervizében, vagy kövesse a support.garmin.com oldalon található utasításokat a garanciális szerviz igénybevételéhez. Ha az Egyesült Államokban tartózkodik, hívja az 1-800-800-1020-as telefonszámot is.

Ha Ön az eredeti vásárló országán kívül kér garanciális szervizszolgáltatást, a Garmin nem tudja garantálni, hogy a termék javításához vagy cseréjéhez szükséges alkatrészek és termékek a termékínálat és az alkalmazandó szabványok, törvények és előírások eltérései miatt rendelkezésre állnak. Ennek megfelelően a Garmin saját belátása szerint és az alkalmazandó jogszabályok függvényében megjavíthatja a terméket hasonló alkatrészekkel, vagy kicserélheti a terméket egy hasonló Garmin termékre (új vagy Garmin által újra tanúsított csere), vagy megkövetelheti, hogy a terméket az eredeti vásárlás országában található Garmin hivatalos szervizbe küldje, vagy egy másik található, a Garmin által felhatalmazott szerviz, amely képes a termék szervizelésére, amely esetben Ön felel az összes vonatkozó import- és exporttörvény és -szabályzat betartásáért, valamint az összes vám, ÁFA, szállítási díj és egyéb kapcsolódó adó és díj megfizetéséért. Bizonyos esetekben előfordulhat, hogy a Garmin és kereskedői nem tudják a terméket az eredeti vásárló országon kívüli országban szervizelni, vagy a javított vagy kicserélt terméket az adott országban nem tudják visszaküldeni Önnek az adott alkalmazandó szabványok, törvények vagy előírások miatt.

Online aukciós vásárlások: Az online aukciókon keresztül vásárolt termékek nem jogosultak visszatérítésre vagy egyéb különleges Garmin ajánlatokra. Az online aukciós visszaigazolásokat nem fogadjuk el a garancia ellenőrzésére. A garanciális szerviz igénybevételéhez az eredeti kiskereskedőtől származó eladási bizonylat eredeti példánya vagy másolata szükséges. A Garmin nem pótolja az online aukción keresztül vásárolt csomagból hiányzó alkatrészeket.

Nemzetközi vásárlások: A nemzetközi forgalmazók külön garanciát nyújthatnak a következő eszközökre az Egyesült Államokon kívül vásárolt, az országtól függően. Adott esetben ezt a garanciát a helyi forgalmazó nyújtja az országban, és ez a forgalmazó biztosítja a készülék helyi szervizét. A forgalmazói garanciák csak a tervezett forgalmazási területen érvényesek. Az Egyesült Államokban vagy Kanadában vásárolt készülékeket az Egyesült Királyságban, az Egyesült Államokban, Kanadában vagy Tajvanon található Garmin szervizközpontba kell visszaküldeni szervizelésre.

Ausztrál vásárlások: Az ausztrál fogyasztóvédelmi törvény szerint nem zárható ki a garancia. Ön jogosult csere vagy visszatérítés igénybevételére jelentős meghibásodás esetén, valamint minden egyéb ésszerűen előrelátható veszteség vagy kár megtérítése esetén. Ön akkor is jogosult az áru javíttatására vagy cseréjére, ha az áru nem megfelelő minőségű, és a hiba nem minősül súlyos hibának. A Korlátozott jótállásunk szerinti előnyök a termékekkel kapcsolatos egyéb, a vonatkozó jogszabályok szerinti jogokon és jogorvoslati lehetőségeken felül járnak. Garmin Australasia, 30 Clay Place, Eastern Creek, NSW 2766, Ausztrália. Telefon: 1800 235 822.