

GARMIN®

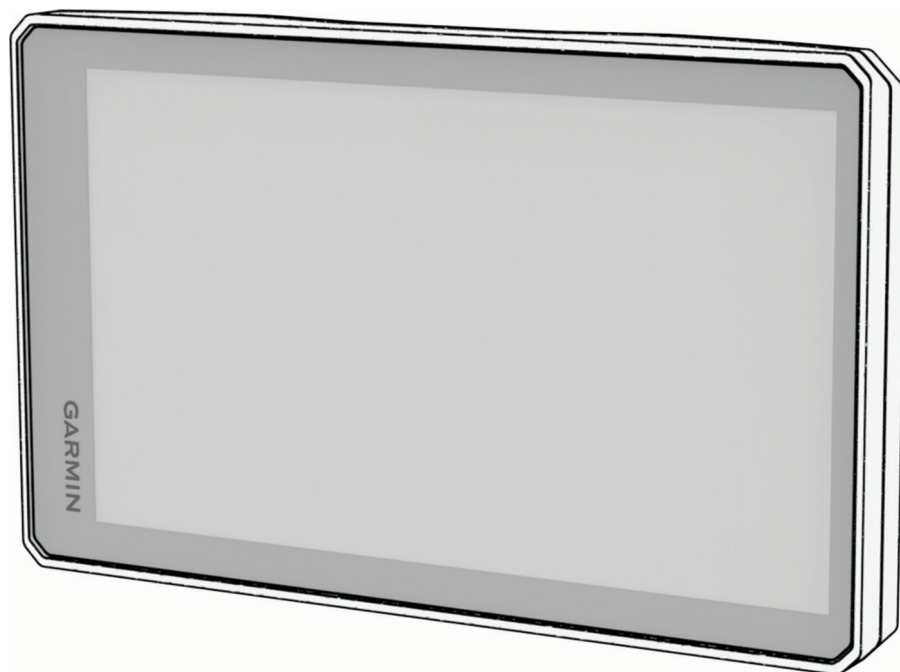

TREAD[®] 2 POWERSPORT NAVIGATOR

Felhasználói kézikönyv

© 2024 Garmin Ltd. vagy leányvállalatai

Minden jog fenntartva. A szerzői jogi törvények értelmében ez a kézikönyv a Garmin írásos beleegyezése nélkül sem részletében, sem egészében nem másolható. A Garmin fenntartja a jogot termékei módosítására vagy tökéletesítésére, valamint a jelen kézikönyv tartalmának módosítására anélkül, hogy bármilyen értesítési kötelezettsége lenne személyek vagy szervezetek felé. A termékkel kapcsolatban az aktuális frissítéseket és a használatával kapcsolatos információkat a www.garmin.com oldalon találja.

Garmin®, a Garmin logó, inReach®, TracBack®, és Tread® a Garmin Ltd. vagy leányvállalatainak bejegyzett védjegye az Egyesült Államokban és más országokban. A BaseCamp™, a Garmin Adventurous Routing™, a Garmin Express™, a Garmin PowerSwitch™, és a myTrends™ a Garmin Ltd. vagy leányvállalatai védjegyei. Ezek a védjegyek a Garmin kifejezett engedélye nélkül nem használhatók.

Az Android™ a Google Inc. bejegyzett védjegye. Az Apple® és a Mac® az Apple Inc. bejegyzett védjegye az Egyesült Államokban és más országokban. A BLUETOOTH® kifejezésvédjegy és emblémák a Bluetooth SIG, Inc. tulajdonai, amelyeket a Garmin engedéllyel használ. A microSD® és a microSD logó az SD-3C, LLC védjegyei. A TripAdvisor® a TripAdvisor LLC bejegyzett védjegye. A(z) USB-C® az USB Implementers Forum bejegyzett védjegye. A Windows® a Microsoft Corporation bejegyzett védjegye az Egyesült Államokban és más országokban. A Wi-Fi® a Wi-Fi Alliance bejegyzett védjegye. Az egyéb védjegyek és márkanevek a megfelelő tulajdonosok tulajdonát képezik.

Tartalomjegyzék

Első lépések..... 1

A készülék áttekintése.....	1
Felszerelés.....	2
Töltést biztosító állvány áttekintése.....	2
A készülék felszerelése a bukócsőre.....	3
A készülék felszerelése a tartóra.....	4
A készülék autóban történő felszerelése.....	4
A készülék be- és kikapcsolása.....	5
Az érintőképernyő lezárása és feloldása.....	5
GPS-jelek keresése.....	5
Az állapotsoron levő ikonok.....	6
A képernyőn megjelenő gombok használata.....	6
A hangerő beállítása.....	6
A képernyő fényerejének beállítása.....	7
A billentyűzet módosítása.....	7

Terepen történő navigálás funkciói..... 7

Kalandos útvonaltervezés.....	7
Kalandutak és ösvények.....	7
Lejtés- és dőlésmérő.....	8
A Lejtés- és dőlésmérő kalibrálása....	8
A szögekre vonatkozó figyelmeztetések beállítása.....	9
A szögekre vonatkozó figyelmeztetés engedélyezése és letiltása.....	9
A Magasságmérő, barométer és iránytű megtekintése.....	9
Az iránytű kalibrálása.....	9
Csoportos túra.....	9
Rádiós csoportos túra indítása.....	10
Mobil csoportos túra indítása.....	10
Csatlakozás egy csoportos túrához.....	10
Ismételt csatlakozás a legutóbbi Group Ride túrához.....	10
Résztevők hozzáadása rádiós csoportos túrához.....	10
Üzenet továbbítása.....	11
Hely továbbítása.....	11

Group Ride értesítéseinek megtekintése.....	11
Kilépés a Group Ride túrából.....	11
Csoportos túra beállításai.....	11
Rádió.....	12
Előbeállítás kiválasztása.....	12
Rádiócsatornák kiválasztása.....	12
A zajzár beállítása.....	12
Egyéni rádiós előbeállítás hozzáadása.....	12
A vétel hang kiválasztása.....	13
A rádió kikapcsolása.....	13
Az adó-vevő funkció fejhallgatóval történő használatának bekapcsolása.....	13
Hang sugárzása.....	13
A rádió hangerejének beállítása.....	13
Rádióbeállítások.....	13
inReach® Távirányító.....	13
inReach készülék csatlakoztatása... Szöveges üzenet küldése.....	14
SOS.....	14

Járműprofilok..... 15

Váltás másik járműprofilra.....	15
Járműprofil kiválasztása.....	15
Járműprofil hozzáadása.....	15
Járműprofil szerkesztése.....	16
Hordozható propánpalackok hozzáadása.....	16

Útvonalak..... 16

Útvonal indítása.....	16
Útvonal indítása egy ponthoz a térképen.....	17
Útvonal tervezése.....	17
Oda-vissza út létrehozása.....	17
Navigálás mentett útvonalon.....	18
Az útvonal a térképen.....	18
Aktív sávinformáció.....	19
Kanyarok és irányok megtekintése..	20
A teljes útvonal megjelenítése a térképen.....	20
Az aktív útvonal módosítása.....	20
Átmenőpont megadása.....	20
Az útvonal következő megállójának kihagyása.....	20

Az útvonal alakítása.....	21	A térkép perspektívájának	
Az aktív útvonal szerkesztése.....	21	módosítása.....	30
Az aktív útvonal mentése.....	21	Térképrégió módosítása.....	30
Forgalmi akadályok, díjak és területek		Helyek keresése és mentése.....	31
elkerülése.....	21	Érdekes helyek.....	31
Forgalmi akadályok elkerülése az		Hely keresése a keresősáv	
útvonalon.....	21	használatával.....	32
Fizetős utak elkerülése.....	21	Hely keresése kategória szerint.....	32
Útdíjmatricák elkerülése.....	22	Érdekes helyekre navigálás egy	
Útjellemzők elkerülése.....	22	helyszínen belül.....	32
Egyéni elkerülések.....	22	Helykeresési eredmények.....	33
Kerülőút tétele.....	23	Keresési terület módosítása.....	34
Útvonal leállítása.....	23	Parkolóhely keresése az aktuális hely	
Kiindulási helyre utazás.....	23	közelében.....	34
A laccím szerkesztése.....	23	Parkoló keresése megadott hely	
Megérkezés az úti célhoz.....	23	közelében.....	35
Parkolás az úti cél közelében.....	23	Cím keresése.....	35
Nyomvonalak.....	24	Hely keresése koordináták	
Nyomvonalak rögzítése.....	24	használatával.....	36
Legutóbbi nyomvonal követése.....	24	Üzemanyagtöltő állomások és árák	
Nyomvonal útvonallá alakítása.....	24	keresése.....	36
A térkép használata.....	24	Nemzeti parkok keresése.....	36
Térképeszközök.....	25	A motoroszános pontok	
Térképeszköz megtekintése.....	25	megtalálása.....	37
Következik.....	25	Ultimate Campgrounds Érdekes helyek	
Közlegő helyek megtekintése.....	26	keresése.....	37
A következő útszakasz kategóriáinak		Tripadvisor.....	37
testreszabása.....	26	Tripadvisor Érdekes helyek	
Városok a közelben.....	26	keresése.....	37
Közlegő városok és kijárat		Legutóbb talált helyek megkeresése... 37	
szolgáltatások megtekintése.....	26	A legutóbbi helytalálatok listájának	
Közlegő magasságváltozások		törlése.....	37
megtekintése.....	26	Az aktuális hely adatainak	
Közlekedési adatok megjelenítése.....	27	megtekintése.....	38
Időjárás adatok megtekintése.....	27	A segélyszolgálatok és az üzemanyag-	
A jelmagyarázat megtekintése.....	27	fogyasztás keresése.....	38
Útadatok megtekintése.....	27	Útvonal mutatása a jelenlegi	
A térkép útadatainak		helyhez.....	38
megjelenítése.....	27	Parancsikon hozzáadása.....	38
Útadatok nullázása.....	28	Parancsikon eltávolítása.....	38
Térképeszköz megtekintése.....	28	Helyek mentése.....	38
A térkép testreszabása.....	28	Hely mentése.....	38
A térképrétegek testre szabása.....	28	Az aktuális hely mentése.....	39
Térkép-adatmezők módosítása.....	29	Mentett hely szerkesztése.....	39
A térképgombok módosítása.....	29	Mentett hely törlése.....	39
		Mentett elemek megtekintése.....	39
		Mentett elem megosztása.....	40

A fiókadatok Garmin szinkronizálása.....	40	Az alkalmazások értesítéseinek megjelenítése vagy elrejtése.....	52		
Az alkalmazások használata.....	41	Telefoncsatlakoztatási funkciók letiltása.....	52		
Kormányrúdvezérlő.....	41	A headset funkciók letiltása.....	52		
A gombok konfigurálása.....	41	A Bluetooth eszköz lecsatlakoztatása.....	53		
Vezeték nélküli kamerák.....	41	Bluetooth eszköz törlése.....	53		
Az eszköz párosítása vezeték nélküli kamerával.....	42	Beállítások.....	53		
A kamera megtekintése.....	42	A telefon és a headset beállításai.....	53		
Zenelejátszó.....	43	Telefon beállításai.....	53		
A zenelejátszó eszköz hozzáadása a térképhez.....	43	Headset beállítások.....	53		
Váltás a médiaforrások között.....	43	A Wi-Fi beállításai.....	54		
Garmin PowerSwitch™ alkalmazás.....	43	Térképbeállítások.....	54		
Főkapcsoló aktiválása.....	44	Navigációs beállítások.....	54		
Minden kapcsoló kikapcsolása.....	44	Forgalombeállítások.....	54		
Gombok testreszabása.....	44	Útdíjmatricák elkerülése.....	55		
Kapcsoló hozzárendelése vezérlőbemenethez.....	44	Szimulált hely beállítása.....	55		
Egyéni elrendezés hozzáadása.....	45	Vezetői asszisztencia beállításai.....	55		
Rutinok.....	46	Közeledési figyelmeztetések beállításai.....	55		
Kutyanyomkövetés.....	46	Megjelenítési beállítások.....	56		
Adatok fogadása mobilkészülekről.....	47	Rendszerbeállítások.....	56		
Kutyák nyomon követése.....	47	Nyelvi és billentyűzetbeállítások.....	56		
Kutyák megtekintése a térképen.....	47	Mértékegység- és időbeállítások.....	56		
Kutyanyomkövető beállítások.....	48	Pozícióformátum beállításai.....	56		
A vezető figyelmét felkeltő funkciók és figyelmeztetések.....	48	Készülék- és adatvédelmi beállítások.....	57		
A vezetőnek szóló figyelmeztetések engedélyezése és letiltása.....	48	Beállítások visszaállítása.....	57	Adatkezelés.....	57
Jelzőlámpába telepített és sebességmérő kamerák.....	49	Tudnivalók a memóriakártyáról.....	57	Memóriakártya behelyezése térképek és adatok számára.....	57
Élő szolgáltatások, forgalom és okostelefonos funkciók.....	49	A készülék számítógéphez történő csatlakoztatása.....	58	GPX fájlok átvitele számítógépről.....	58
Párosítás okostelefonnal.....	49	Adatok átvitele a számítógépről.....	58	Adatok átvitele a számítógépről.....	58
Intelligens értesítések.....	50	BaseCamp™ adatok hozzáadása a Garmin Explore™ weboldalhoz.....	59	Adatok exportálása a BaseCamp alkalmazásból egy számítógép használatával.....	59
Értesítések fogadása.....	50	Adatok exportálása a BaseCamp alkalmazásból egy Apple számítógép használatával.....	59		
Az értesítések listájának megtekintése.....	51				
Kihangosított telefonhívás.....	51				
Hívás kezdeményezése.....	51				
Hazatelefonálás.....	51				
Hívás közbeni opciók.....	52				

Adatok importálása a Garmin Explore
weboldalra 59

"Eszközadatok" 59

Az e-címkével kapcsolatos szabályozó
és megfelelőségi információk
megjelenítése 59
Specifikációk 60
A készülék töltése 60

A készülék karbantartása 60

Térkép- és szoftverfrissítések 60
Térkép- és szoftverfrissítés Wi-Fi-
hálózaton 61
Térkép- és szoftverfrissítés a Garmin
Express szoftverrel 62
A készülék karbantartása 63
A külső borítás tisztítása 63
Az érintőképernyő tisztítása 63
A készülék újraindítása 63

Hibaelhárítás 63

A készülék nem fogadja a műholdas
jeleket 63
A készülék nem csatlakozik a
telefonhoz 64
A készülék nem töltődik a
járművemben 64
A biztosíték cseréje a
biztosítékkábelben 64
Az akkumulátor viszonylag hamar
lemerül 64
A készülék nem csatlakozik a
számítógéphez 64

Első lépések

⚠ FIGYELMEZTETÉS!

A termékre vonatkozó figyelmeztetéseket és más fontos információkat lásd a termék dobozában található *Fontos biztonsági és terméktudnivalók* ismertetőben.

- 1 Csatlakozzon egy Wi-Fi®-hálózathoz (*Csatlakozás Wi-Fi-hálózathoz, 61. oldal*) (opcionális).
- 2 Párosítsa Bluetooth® telefonját és headsetét (*Párosítás okostelefonnal, 49. oldal*) (opcionális).
- 3 Frissítse készülékén a térképeket és a szoftvereket (*Térkép- és szoftverfrissítések, 60. oldal*).
- 4 Fogjon GPS-jeleket (*GPS-jelek keresése, 5. oldal*).
- 5 Szerelje fel a készüléket, majd csatlakoztassa tápellátáshoz (*Felszerelés, 2. oldal*).
- 6 Állítsa be a képernyő fényerejét (*A képernyő fényerejének beállítása, 7. oldal*).
- 7 Indítsa el a navigációt az úti céljához (*Útvonal indítása, 16. oldal*).

A készülék áttekintése

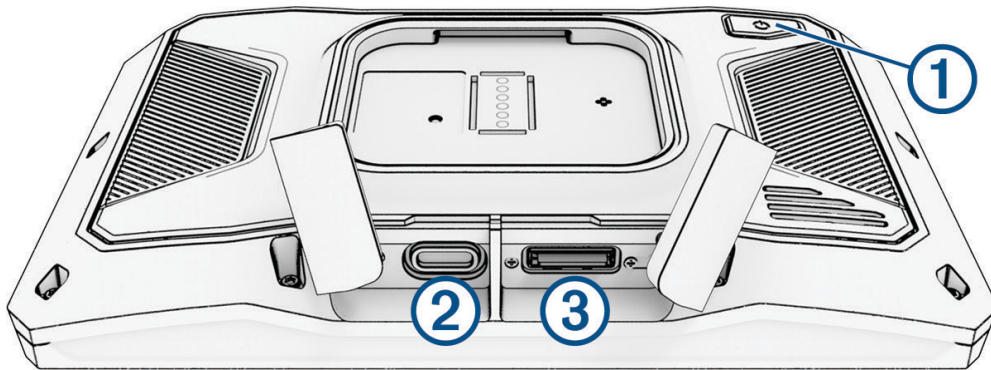

①	Bekapcsológomb
②	USB-C® táp- és adatcsatlakozó
③	microSD® memóriakártya-foglalat

Felszerelés

Töltést biztosító állvány áttekintése

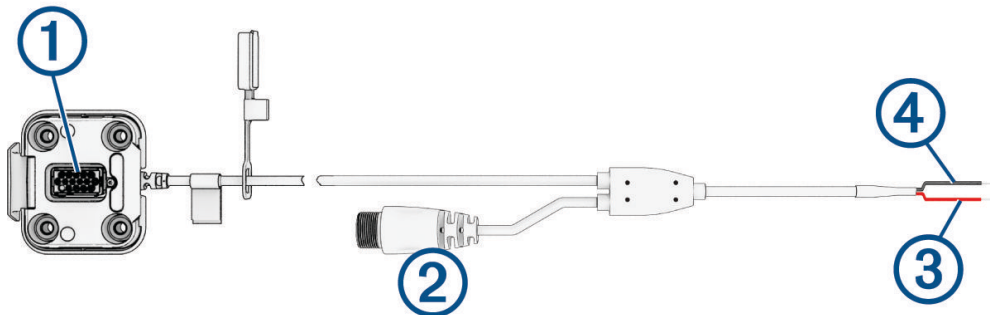

①	A tartó csatlakozója
②	Tartozékcsatlakozó
③	12–18 V DC tápkábel (piros)
④	Test (fekete)

A készülékhez mellékeltek egyéb alkatrészek további telepítési és vezetékezési lehetőségeket biztosítanak. **Gyűrűs krimpelhető csatlakozó:** a tápvezeték közvetlenül az akkumulátorcsatlakozóhoz csatlakoztatja.

Kábelkötegelők: a kábeleket a bukókerethez vagy a kormányhoz csatlakoztathatja.

Soros biztosítékkábel és toldóhüvely: védi a navigációs készüléket a túláramtól (*Soros biztosíték kábele*, 2. oldal).

Soros biztosíték kábele

⚠ FIGYELMEZTETÉS!

A Garmin® nyomatékosan ajánlja, hogy a soros biztosítékkábel beszerelését olyan tapasztalt szakemberre bízsa, aki megfelelő ismeretekkel rendelkezik az elektromos rendszerek területén. A tápkábel vagy a soros biztosíték kábelének nem megfelelő vezetékezése a jármű és az akkumulátor károsodását eredményezheti, illetve személyi sérüléshez is vezethet.

Sok esetben a mellékeltek soros biztosítékkábel a készülék tápkábelére kell csatlakoztatnia, hogy védje a Tread 2 navigációs készüléket a túláramtól.

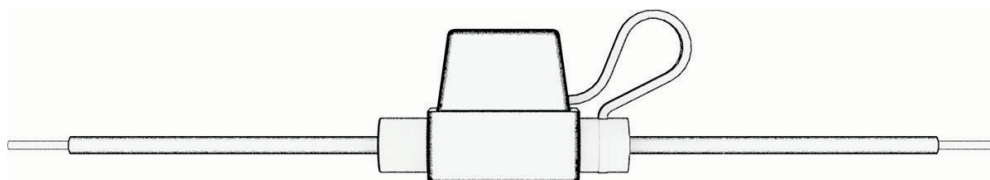

- Ha a tápkábel közvetlenül a jármű akkumulátorához csatlakoztatja, be kell szerelnie a mellékeltek soros biztosítékkábelét is.
- Ha a tápkábel olyan kiegészítő áramforráshoz vagy gyűjtősinhez csatlakoztatja, amely már rendelkezik megfelelő biztosítékkal vagy védőáramkörrel, a mellékeltek soros biztosíték beszerelésére nincs szükség.
- A biztosítékkábel beszerelésekor a mellékeltek toldóhüvellyel kell azt a rendszerhez tartozó piros tápkábelhez csatlakoztatni.

A készülék felszerelése a bukócsőre

- 1 Egy laposfejű csavarhúzó vagy egy 7 mm-es ($\frac{9}{32}$ hüvelyk) csavarkulcs segítségével lazítsa meg a bukóíves tartón lévő csavart ①, amíg a gyűrű külön nem válik.

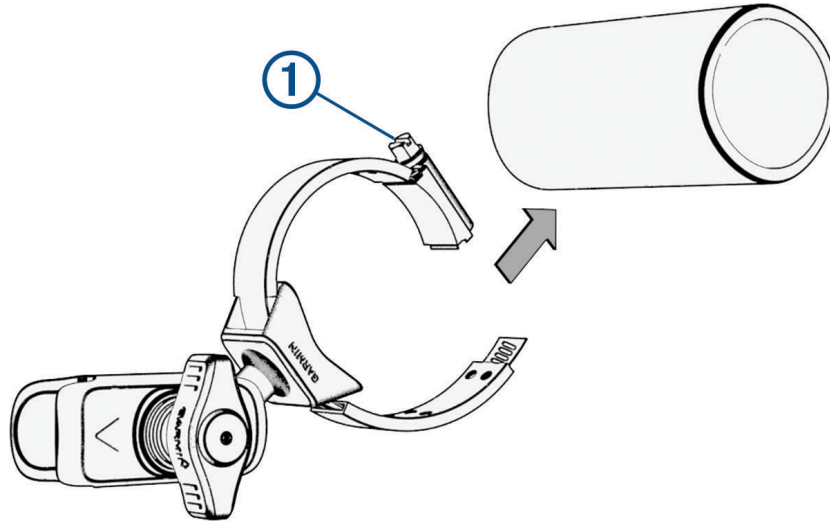

- 2 Helyezze a tartót a bukócső köré.
- 3 Húzza meg a tartón lévő csavart úgy, hogy a gyűrű rögzüljön.
- 4 Helyezze a tartón található gömböt ② a dupla aljzatos karba ③.

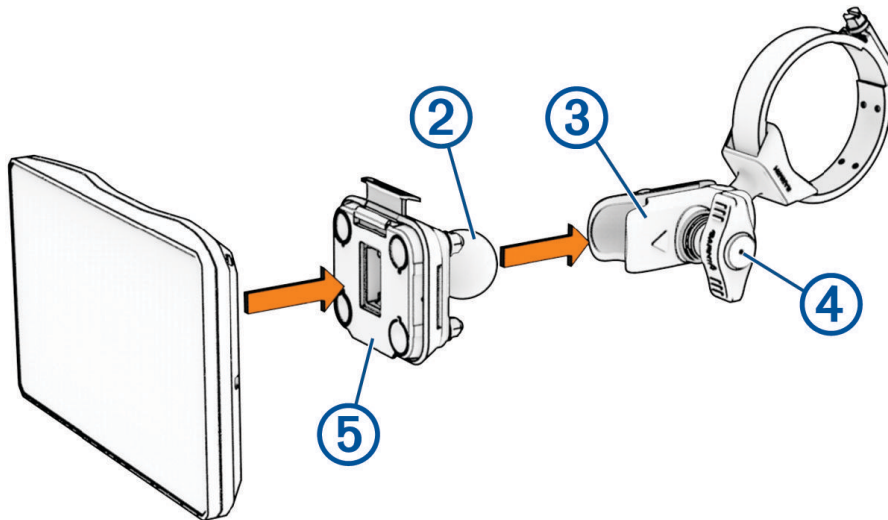

- 5 Óvatosan szorítsa meg a gombot ④.
- 6 Szükség esetén forgassa el úgy a tartót ⑤, hogy a Garmin embléma felfelé nézzen, majd állítsa be a tartót a jobb rálátáshoz és kezelhetőséghez.
- 7 A konzol rögzítéséhez szorítsa meg a gombot.
- 8 Nyomja a készüléket a tartóba, amíg a helyére nem pattan.
- 9 Vezesse el a tápkábelt az arra megfelelő helyen, és rögzítse a mellékelt gyorskötözőkkel.

A készülék felszerelése a tartóra

1 Illessze a készülék alját a tartóba.

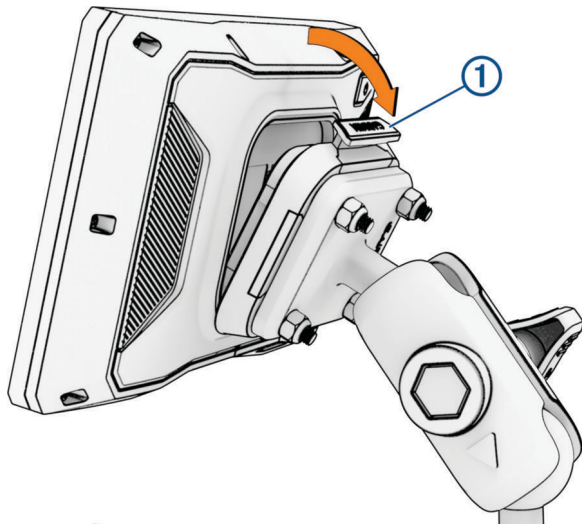

2 Nyomja előre a készülék tetejét, amíg a helyére nem pattan.

Az ①-es fül lenyomásával kioldhatja a készüléket a tartóból.

A készülék autóban történő felszerelése

⚠ FIGYELMEZTETÉS!

A termékre vonatkozó figyelmeztetéseket és más fontos információkat lásd a termék dobozában található *Fontos biztonsági és terméktudnivalók* ismertetőben.

A termék lítiumion-akkumulátort tartalmaz. Az akkumulátor nagy hőnek való kitettsége következtében bekövetkező személyi sérülés, illetve a termék károsodásának elkerülése érdekében ne tárolja az eszközt közvetlen napfényen.

A tapadókorongos autós tartót ne használja motorkerékpáron.

ÉRTESÍTÉS

Az eszköz felszerelése előtt tájékozódjon a készülékek szélvédőre erősítésére vonatkozó helyi előírásokról.

MEGJEGYZÉS: az autós tartó opcionális tartozék. Az opcionális tartozékokat a garmin.com oldalon vásárolhatja meg.

1 Csatlakoztassa az autós tápkábelt ① a készüléken található csatlakozóba ②.

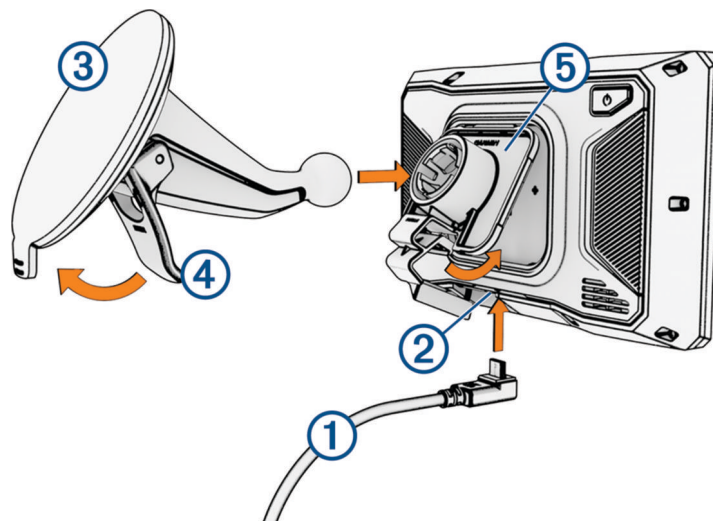

2 Távolítsa el az átlátszó műanyagot a tapadókorongról ③.

- 3 Tisztítsa és szárítsa meg a szélvédőt és a tapadókorongot szöszmentes ruhával.
- 4 Nyomja rá a tapadókorongot a szélvédőre, és fordítsa hátra a kart ④ a szélvédő irányába.
- 5 Pattintsa a tartót ⑤ a tapadókorong karjára.
- 6 Illessze a készülék tetejét a tartóba.
- 7 Nyomja a készüléket a tartóba, amíg a helyére nem pattan.
- 8 Illessze az autós tápkábel másik végét a tápaljzatba.

A készülék be- és kikapcsolása

- A készülék bekapcsolásához nyomja meg a bekapcsológombot, vagy csatlakoztassa a készüléket hálózati áramforráshoz.
- A készülék energiatakarékos üzemmódba helyezéséhez a készülék bekapcsolt állapotában nyomja meg a bekapcsológombot.

Energiatakarékos üzemmódban a képernyő ki van kapcsolva és a készülék fogyasztása minimális, de azonnal készen áll az ismételt használatra.

TIPP: ha a készüléket energiatakarékos üzemmódba kapcsolja, akkor az akkumulátor gyorsabban töltődik.

- Ha teljesen ki szeretné kapcsolni a készüléket, tartsa nyomva a bekapcsológombot addig, amíg a képernyőn meg nem jelenik egy üzenet, majd válassza a **Kikapcsolás** lehetőséget.

Az üzenet öt másodperc után jelenik meg. Ha felengedi a bekapcsológombot az üzenet megjelenése előtt, a készülék energiatakarékos üzemmódba vált.

Az érintőképernyő lezárása és feloldása

Az érintőképernyő lezárásával megakadályozhatja a nem kívánt interakciókat utazás közben. Ez esőben és egyéb, az érintőképernyőt befolyásoló környezeti feltételek esetén lehet hasznos.

- Ha le szeretné zárni az érintőképernyőt, tartsa nyomva a bekapcsológombot addig, amíg a képernyőn meg nem jelenik egy üzenet, majd válassza a **Képernyő lezárása** lehetőséget.



Az üzenet öt másodperc után jelenik meg. Ha felengedi a bekapcsológombot az üzenet megjelenése előtt, a készülék energiatakarékos üzemmódba vált.

- Az érintőképernyő feloldásához nyomja meg a bekapcsoló gombot.

GPS-jelek keresése







A navigációs készülék bekapcsolásakor a GPS-vevőnek össze kell gyűjtenie a műholdadatokat, és meg kell határoznia az aktuális pozíciót. Az, hogy mennyi ideig tart a műholdjelek befogása, számos különböző tényezőtől függ, így például hogy milyen messze tartózkodik attól a helytől, ahol legutóbb használta a készüléket, hogy épületen belül vagy kívül tartózkodik-e, és hogy mikor használta utoljára a navigációs készüléket. A legelső bekapcsoláskor több percet is igénybe vehet, amíg a navigációs készülék megtalálja a műholdjeleket.

- 1 Kapcsolja be a készüléket.
- 2 Várja meg, hogy a készülék megtalálja a műholdakat.
- 3 Ha szükséges, a járművel menjen nyílt területre, magas épületektől és fáktól távol.

Az állapotsávon lévő  a műholdjel erősségét mutatja. Ha legalább a csíkok fele beszíneződik, a készülék készen áll a navigációra. A  ikonjára koppintva további részleteket tekinthet meg a műholdjelről, például az tartózkodási hely megállapításának pontosságát.







Az állapotsoron levő ikonok

Az állapotsor a főmenü fölött található. Az állapotsor ikonjai a készülék funkcióira vonatkozó információkat jelenítik meg. Vannak olyan ikonok, amelyek kiválasztásával módosíthatja a beállításokat, vagy további információkat tekinthet meg.

	A GPS-jel állapota. Válassza ezt a lehetőséget a tartózkodási hely pontosságának és a lekért műholdas adatok megtekintéséhez .
	A Bluetooth állapota. Érintse meg a Bluetooth beállítások megtekintéséhez (Telefon beállításai , 53. oldal).
	Wi-Fi jelerőssége. Érintse meg a Wi-Fi beállításainak módosításához (A Wi-Fi beállításai , 54. oldal).
	Kihangosított hívás. Érintse meg egy hívás kezdeményezéséhez (Kihangosított telefonhívás , 51. oldal).
	Aktív járműprofil. Érintse meg a járműprofil-beállítások megtekintéséhez (Járműprofil szerkesztése , 16. oldal).
9:10	Pontos idő. Érintse meg a pontos idő beállításához (Az idő beállítása , 56. oldal)..
	Akkumulátor töltöttségi szintje.
	A Tread alkalmazás csatlakoztatási állapota (Párosítás okostelefonnal , 49. oldal).
53 °C	Hőmérséklet. Válassza ki az időjárás-előrejelzés megtekintéséhez (Időjárási adatok megtekintése , 27. oldal).

A képernyőn megjelenő gombok használata



A képernyőn megjelenő gombok segítségével navigálhat az egyes oldalak, menük és menüelemek között a készüléken.

- Az előző menüképernyőre való visszatéréshez érintse meg a  gombot.
- A főmenübe való gyors visszatéréshez tartsa lenyomva a  gombot.
- A  /  gombokkal görgetheti a listákat és a menüket.
- Gyorsabb görgetéshez tartsa lenyomva a  vagy a  gombot.
- Az aktuális képernyőnek megfelelő opciókat tartalmazó helyi menü megtekintéséhez érintse meg a  gombot.

A hangerő beállítása

1 Válassza a  lehetőséget.

2 Válasszon ki egy lehetőséget:

- A hangerő beállításához használja a csúszkát.
- Válassza a  vagy a  lehetőséget a készülék hangerejének némításához vagy a némítás megszüntetéséhez.
- Ha párosított egy telefont a készülékkel, a telefon hangerejének növeléséhez vagy csökkentéséhez érintse meg a telefon neve alatti hangerőszabályzó gombokat.
- Válassza a **Keверő** lehetőséget az olyan hangok hangerejének egyedi szabályozásához, mint a navigációs utasítások és a közelségi figyelmeztetések.
- A további hanglehetőségek engedélyezéséhez vagy letiltásához jelölje be a megfelelő jelölőnégyzetet.

A képernyő fényerejének beállítása

- 1 Válassza a  > Kijelző > Fényerő elemet.
- 2 A csúszka segítségével állítsa be a fényerőt.

A billentyűzet módosítása

A billentyűzet nyelvének vagy elrendezésének módosítása előtt engedélyeznie kell a billentyűzetnyelvet, illetve -kiosztást a rendszerbeállításokban.

- Válassza a  lehetőséget, ha másik billentyűzetnyelvre vagy -kiosztásra szeretne váltani.

Terepen történő navigálás funkciói

Kalandos útvonaltervezés



A Garmin Adventurous Routing™ egy speciális útvonaltervezési mód, amelyet a több dombot és kanyargós utakat tartalmazó útvonalak előnyben részesítésére terveztek. Kiválaszthatja az útvonaltervezés szintjét, hogy azt a saját preferenciáihoz igazítsa. Ha jobban kedveli a kanyargós utakat és a dombokat, még akkor is, ha ez növeli az utazási időt, a távolságot vagy az üzemanyag-fogyasztást, válasszon egy magasabb szintű kalandos útvonaltervezést.

Minden egyes járműprofilhoz kiválaszthatja a kalandos útvonaltervezés szintjét, mint alapértelmezett útvonaltervezési módot (*Járműprofil szerkesztése, 16. oldal*). Az aktuális járműprofiltól függetlenül mindig választhatja a  lehetőséget, hogy egy útvonal indításakor, tervezésekor vagy szerkesztésekor a kalandos útvonaltervezést használja.

Kalandutak és ösvények

FIGYELMEZTETÉS!

A jármű jellemzőinek megadása nem garantálja, hogy azokat a rendszer az összes útvonaljavaslat során figyelembe veszi. Egyes útvonalajánlásoknál korlátozott mértékben állhatnak rendelkezésre a térképadatok. A készülék használatakor mindig vegye figyelembe a közlekedési táblákat és a vezetési feltételeket. Ennek elmulasztása súlyos, akár halálos kimenetelű balesetet is okozhat.

Ez a készülék a járműprofil alapján navigál az országutakon és az ösvényeken. Az ösvények  a hozzáférhetőség alapján vannak színekódolva. A  elem kiválasztásával állíthatja be, hogy mely kalandutak és ösvények jelenjenek meg a térképen.

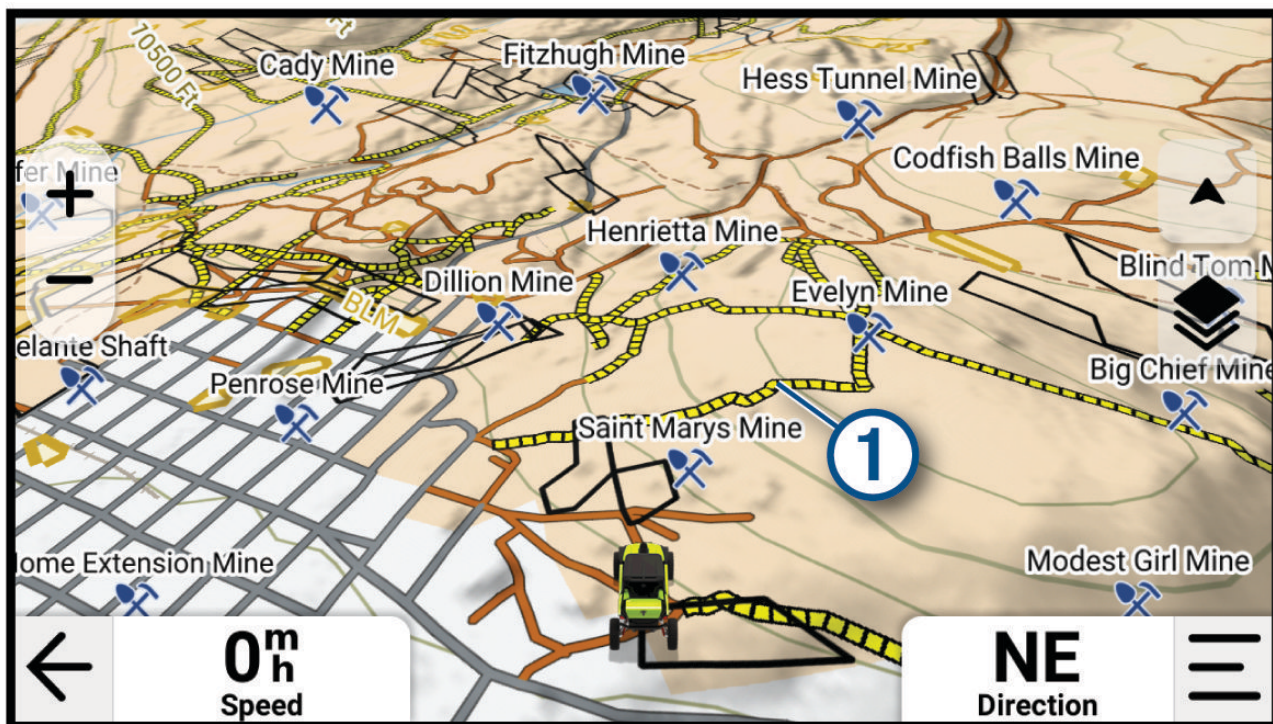

Lejtés- és dőlésmérő

⚠ FIGYELMEZTETÉS!

A Lejtés- és dőlésmérő alkalmazás arra szolgál, hogy a kalibrált mérési eredmények alapján megjelenítse a jármű szögeit. A készülék kalibrálása az Ön felelőssége. Amennyiben a kalibrálást követően áthelyezi a készüléket, az befolyásolhatja az általa biztosított mérések pontosságát. A mért értékek csupán javaslatok, amelyek az Ön által a készülékben megadott adatokon alapulnak. Gyakran és körültekintően végezzen méréseket, és a környezeti feltételekben bekövetkező jelentős változások esetén várja meg, hogy az értékek stabilizálódjanak. Mindig hagyjon egy biztonsági ráhagyást a változó feltételek és az esetleges olvasási hibák miatt. Amennyiben nem tud felelősséget vállalni járművéért és a környezetéért, az súlyos, akár halálos kimenetelű balesethez is vezethet.

A készülék riasztással jelzi a jármű olyan szögben történő lejtését vagy dőlését, amely befolyásolhatja a jármű stabilitását.

A Lejtés- és dőlésmérő kalibrálása

A jármű szögét bármikor nullára állíthatja.

- 1 Parkoljon le járművével egy sík, vízszintes felületen.
- 2 Állítsa be a készüléket a tartóban úgy, hogy kényelmesen rálásson a képernyőre.
- 3 Válassza az  > **Lejtés- és dőlésmérő** > **Kalibrálás** lehetőséget.



A lejtés és dőlés értéke visszaáll 0 fokra.

⚠ FIGYELMEZTETÉS!



A legpontosabb eredmény érdekében a készülék minden egyes áthelyezésekor végezze el a lejtés- és dőlésmérő kalibrálását.

A szögekre vonatkozó figyelmeztetések beállítása

Beállíthatja, hogy a készülék mely szögek esetén aktivál lejtési vagy dőlési riasztást. A jármű megfelelő lejtési és dőlési szögének ismerete és beállítása az Ön felelőssége.

- 1 Válassza az  > **Lejtés- és dőlésmérő** >  lehetőséget.
- 2 Csúsztassa az ujját felfelé vagy lefelé a lejtési vagy dőlési szögre vonatkozó figyelmeztetések beállításához.
- 3 Válassza az **OK** lehetőséget.

A szögekre vonatkozó figyelmeztetés engedélyezése és letiltása

- 1 Válassza az  > **Lejtés- és dőlésmérő** >  lehetőséget.
- 2 Válasszon ki egy lehetőséget:
 - A lejtés- és dőlésmérő értesítéseit a **Lejtés- és dőlésmérő értesítései** lehetőségnél engedélyezheti és tilthatja le.
 - A hallható figyelmeztetéseket a **Hallható riasztások** lehetőségnél engedélyezheti és tilthatja le.

A Magasságmérő, barométer és iránytű megtekintése

A készülék beépített, automatikus kalibrálással rendelkező magasságmérő-, barométer- és iránytű-érzékelővel rendelkezik.

Válassza ki az  > **ABC** lehetőséget..



Az iránytű kalibrálása

ÉRTESÍTÉS

Az elektronikus iránytűt szabadban kalibrálja. A tájolás pontosságának növeléséhez ne álljon fémtárgyak, vagy a mágneses mezőket befolyásoló tárgyak, például gépjárművek, elektronikus berendezések, épületek és légvezetékek közelébe.

Amikor készüléke a tartóhoz csatlakozik, GPS-adatokat használ az iránytű tájolásának meghatározásához. Amikor eltávolítja a készüléket a tartóról, a készülék beépített iránytűt használ az irány meghatározásához. Minden alkalommal, amikor leválasztja készülékét a tartóról, szükség lehet az iránytű kalibrálására.

Ha az iránytű rendellenes működését tapasztalja, például nagy távolságok megtétele vagy szélsőséges hőmérséklet-változások után, manuálisan is kalibrálhatja az iránytűt a pontosság növeléséhez.

- 1 Válassza le a készüléket a tartóról, és távolodjon el a mágneses mezőket befolyásoló tárgyaktól.
- 2 A főmenüben válassza az  > **ABC** >  > **Iránytű kalibrálás** lehetőséget.
- 3 Kövesse a képernyőn megjelenő utasításokat.

Csoportos túra

A Tread 2 eszköz támogatja a rádiós csoportos túrákat Group Ride tartozék segítségével, valamint a mobilos csoportos túrákat a Tread alkalmazással.

A rádiós csoportos túra esetén támogatott a hely megosztása, az előre beállított szöveges üzenetek küldése, és bizonyos régiókban a hangkommunikáció. Minden résztvevőnek rendelkeznie kell Group Ride tartozékkal, és a rádió hatótávján belül kell maradniuk egymáshoz képest a csoportos túrával kapcsolatos információk fogadásához és küldéséhez.

A mobilos csoportos túrák esetén kizárólag a helymegosztás támogatott. A mobilos csoportos túra résztvevőinek internetkapcsolattal kell rendelkezniük telefonjukon a csoportos túrával kapcsolatos információk fogadásához és küldéséhez. A GPS-es eszközzel nem rendelkező résztvevők a Tread alkalmazás segítségével hozhatnak létre mobil csoportos túrát, vagy csatlakozhatnak ahhoz.

Ön egyszerre részt vehet egy rádiós és egy mobilos csoportos túrán is.

Rádiós csoportos túra indítása

Mielőtt elindítana egy rádiós csoportos túrát, vagy csatlakozna egy ilyen túrához, meg kell vásárolnia és telepítenie kell egy Group Ride tartozékot.

MEGJEGYZÉS: a hangkommunikáció bizonyos régiókban nem elérhető a rádiós csoportos túra alatt.

- 1 A főmenüben válassza a **Csoportos túra** lehetőséget.
- 2 Szükség esetén adja meg a nevét, és válassza a **Kész** lehetőséget.
- 3 Válassza a **Csoportos túra indítása > Új rádiós csoportos túra létrehozása** lehetőséget.
- 4 Válasszon ki egy lehetőséget:
 - Válasszon ki egy rádió előbeállítást (*Előbeállítás kiválasztása, 12. oldal*).
 - Válasszon ki egy rádiócsatornát és egy zajzár módot (*A zajzár beállítása, 12. oldal*).
- 5 Válassza a **Tovább** lehetőséget.
- 6 Adja meg az utazó nevét, és válassza a **Kész** lehetőséget.
A csoportos túrához csatlakozó résztvevők neve megjelenik a listán.
- 7 Miután a többi résztvevő csatlakozott a csoportos túrához, válassza az **Indítás** lehetőséget.

Mobil csoportos túra indítása

Mielőtt elindulna egy mobil csoportos túrán vagy csatlakozna egyhez, a Tread 2 készüléket párosítani kell a telefonján lévő Tread alkalmazással, és a telefonnak aktív internetkapcsolattal kell rendelkeznie.

- 1 A főmenüben válassza a **Csoportos túra** lehetőséget.
- 2 Szükség esetén adja meg a nevét, és válassza a **Kész** lehetőséget.
- 3 Válassza a **Csoportos túra indítása > Új mobil csoportos túra létrehozása** lehetőséget.
Megjelenik a túra azonosítója és egy QR-kód.
- 4 A túra azonosítóját ossza meg a többi túrázóval.
TIPP: a túrázók a Tread alkalmazás segítségével és a QR-kód beolvasásával csatlakozhatnak a csoportos túrához.
- 5 Válassza az **Indítás** lehetőséget.

Csatlakozás egy csoportos túrához

Lehetősége van arra, hogy csatlakozzon egy másik résztvevő által létrehozott csoportos túrához.

- 1 A főmenüben válassza a **Csoportos túra > Csatlakozás egy csoportos túrához** lehetőséget.
- 2 Adja meg a túraazonosítót, és válassza a **Kész** lehetőséget.
 - Ha csatlakozni szeretne egy rádiós csoportos túrához, válassza ki a csoportos túrát a név alapján.
 - Mobilos csoportos túrához való csatlakozáshoz válassza ki a **Csatlakozás túraazonosítóval** lehetőséget, és adja meg a túra azonosítóját.

Ismételt csatlakozás a legutóbbi Group Ride túrához

Lehetősége van arra, hogy ismét csatlakozzon a tíz legutóbbi csoportos túra bármelyikéhez.

- 1 A főmenüben válassza az **Csoportos túra > Legutóbbi csoportos túrák** lehetőséget.
- 2 Válasszon a csoportos túrák közül, majd válassza a **Csatlakozás** lehetőséget.

Résztvevők hozzáadása rádiós csoportos túrához

Új résztvevőket adhat hozzá a már folyamatban lévő rádiós csoportos túrákhoz.

- 1 A főmenüben válassza az **Csoportos túra** lehetőséget.
- 2 Szükség esetén válassza a  lehetőséget.
- 3 Válassza a **H.adás** lehetőséget.
A csoportos túrához hozzáadott új résztvevők megjelennek a listán.
- 4 Kattintson a **Folytatás** gombra.

Üzenet továbbítása

⚠ FIGYELMEZTETÉS!

Vezetés közben ne olvasson el és ne küldjön üzeneteket, és ne válaszoljon üzenetekre, mert ez elvonhatja a figyelmét, ami súlyos személyi sérülést vagy halált okozó balesethez vezethet.

Előre beállított üzenetet továbbíthat az aktív csoportos túra azon résztvevőinek, akik a VHF rádió hatósugarán belül tartózkodnak.

- 1 A főmenüben válassza az **Csoportos túra** lehetőséget.
- 2 Szükség esetén válassza az  elemet.
- 3 Válassza a **Továbbítás a Csoportnak** lehetőséget.
- 4 Válasszon ki egy előre beállított üzenetet, majd válassza a **Küldés** lehetőséget.

Hely továbbítása

⚠ FIGYELMEZTETÉS!

Vezetés közben ne használja a készüléket helyadatai továbbítására, mert ez elvonhatja a figyelmét, ami súlyos személyi sérülést vagy halált okozó balesethez vezethet.

Továbbíthat egy helyet az aktív csoportos túra azon résztvevőinek, akik a VHF rádió hatósugarán belül tartózkodnak.

- 1 A főmenüben válassza az **Csoportos túra** lehetőséget.
- 2 Szükség esetén válassza az  elemet.
- 3 Válassza a **Továbbítás a Csoportnak > Hely továbbítása** lehetőséget, majd válasszon ki egy helyet.
- 4 Válassza ki a **Megosztás** lehetőséget.

Group Ride értesítéseinek megtekintése

⚠ FIGYELMEZTETÉS!

Vezetés közben ne olvasson értesítéseket és ne válaszoljon üzenetekre, mert ez elvonhatja a figyelmét, ami súlyos személyi sérülést vagy halált okozó balesethez vezethet.

A legtöbb oldal esetén az értesítések akkor jelennek meg, amikor az eszköz egy, a csoportos túrához tartozó továbbított helyszínt vagy üzenetet fogad. A csoportos túrával kapcsolatos értesítések a Group Ride alkalmazásban is megtekinthetők.

MEGJEGYZÉS: térképnézet közben az új értesítések a képernyő szélén, a térképeszközöknél jelennek meg.

- 1 A főmenüben válassza az **Csoportos túra > ** lehetőséget, majd válassza ki a kívánt értesítést.
- 2 A megosztott helyre történő navigáláshoz válassza az **Menj!** lehetőséget.

Kilépés a Group Ride túrából

- 1 A főmenüben válassza az **Csoportos túra** lehetőséget.
- 2 Szükség esetén válassza a  lehetőséget.
- 3 Válassza a **Kilépés > Igen** lehetőségeket.

Csoportos túra beállításai

A főmenüben válassza a **Csoportos túra > ** lehetőséget.

Résztvevő nevének szerkesztése: megadhatja a csoportos túra során látható nevet. A beállítás az aktív csoportos túrák közben nem elérhető.

Túratérkép címkék: beállítja a térképen az aktív résztvevők számára megjelenítendő címkét.

Nyomvonalak mutatása a térképen: megjeleníti a térképen azokat a nyomvonalakat, amelyeken a csoport egyes tagjai haladnak.

Gyári beállítások visszaáll.: visszaállítja a csoportos túra beállításait a gyári alapértelmezett értékekre. A beállítás az aktív csoportos túrák közben nem elérhető.



Rádió

MEGJEGYZÉS: a Rádió alkalmazás használata előtt telepítenie kell egy Group Ride tartozékot. Látogasson el a garmin.com weboldalra Group Ride tartozékok vásárlásához.



TIPP: a Rádió alkalmazás nem minden régióban érhető el.

A Rádió alkalmazással létrehozhat rádió-előbeállításokat, továbbá rádiócsatornákat és zajzárkódokat választhat ki. A funkció használatához csatlakoztassa készülékét és az antennát a Group Ride tartóhoz. Tread 2 készüléke automatikusan konfigurálja a rádió beállításait, amikor csoportos túrához csatlakozik, vagy létrehoz egyet.

Előbeállítás kiválasztása



- 1 A főmenüben válassza az  > **Rádió** lehetőséget.
- 2 Válasszon ki egy lehetőséget:
 - A rendelkezésre álló előbeállítások áttekintéséhez válassza a  vagy  elemet.
 - Az előbeállítás menüből történő kiválasztásához válassza az **Előbeállítás** elemet.

Rádiócsatornák kiválasztása

- 1 Válassza a főmenü  > **Rádió** elemét.
- 2 Válasszon ki egy lehetőséget:
 - A különböző csatornák közötti váltáshoz válassza a  vagy a  elemet.
 - A MURS-csatorna menüből történő kiválasztásához válassza a **Csatorna** elemet.

A zajzár beállítása

Beállíthatja a zajzárát, és módosíthatja a zajzár üzemmódokat, hogy kiszűrje a nem kívánt zajt és interferenciát az adott területen.

- 1 A főmenüben válassza az  > **Rádió** lehetőséget.
- 2 Válasszon ki egy lehetőséget:
 - Ha a jelenlegi módban szeretne zajzárkódot választani, válassza a  vagy a  lehetőséget.
 - A zajzár üzemmód kiválasztásához válassza a **Nyitva** (*Zajzár módok, 12. oldal*) lehetőséget.

Zajzár módok

A zajzár módok lehetővé teszik az Önnel azonos csatornán lévő, közeli rádióhasználók szűrését.



Nyitva: lehetővé teszi a statikus zaj kiszűrését egy hagyományos zajzárbeállítás segítségével. Megnövelheti a zajzár szintjét, hogy kiszűrje a nem kívánt zajt.

CTCSS: a folyamatos hangfrekvenciás kódolt zajzár egy nem hallható, alacsony frekvenciájú hangot használ minden átvitel előtt a nem kívánt zajok kiszűréséhez. Ön kizárólag azokat hallja ugyanazon a rádiócsatornán, akik ugyanazt a CTCSS hangfrekvenciát használják, mint Ön.

DCS: a digitális kódolt zajzár digitális kódokat használ az egyes átvitelek előtt a nem kívánt zajok kiszűréséhez. Ön kizárólag azokat hallja ugyanazon a rádiócsatornán, akik ugyanazt a DCS kódot használják, mint Ön.



A CTCSS és DCS kis mértékben csökkentik a rádió hatótávját.

Egyéni rádiós előbeállítás hozzáadása

- 1 Válassza az  > **Rádió** > **Előbeállítás** >  lehetőséget.
- 2 Csatorna és zajzárkód kiválasztásához válassza ki a  vagy a  lehetőséget.
- 3 Válassza a **Mentés** lehetőséget.

A vétel hang kiválasztása

Kiválaszthatja, hogy a többi készülék milyen hangot játsszon le a rádió működtetésekor.



- 1 Válassza az  > **Rádió** >  > **Adásvégjel** lehetőséget.
- 2 Válassza ki a vétel hangot.
A készülék lejátssza a kiválasztott hangot.
- 3 Válassza a **Mentés** lehetőséget.

A rádió kikapcsolása

Válassza az  > **Rádió** >  > **Igen** lehetőséget.

Az adó-vevő funkció fejhallgatóval történő használatának bekapcsolása

Az adó-vevő funkció a kompatibilis Bluetooth fejhallgatókkal is használható. A funkció lehetővé teszi a hang sugárzását a fejhallgató hanghívás funkciójának segítségével.

- 1 Válassza az  > **Rádió** >  > **Adó-vevő funk. fejhallgatóval** lehetőséget.
- 2 A fejhallgató a készülékkel való párosításához szükség esetén kövesse a képernyőn megjelenő utasításokat.
- 3 Válassza az **Adó-vevő funk. fejhallgatóval** lehetőséget.
- 4 Válassza a  lehetőséget.

Hang sugárzása

Hangjának sugárzásához előbb párosítsa Tread 2 készülékét egy kompatibilis Bluetooth fejhallgatóval vagy csatlakoztassa a kézi mikrofont.

Lehetőség van hangjának rádión keresztül történő sugárzására a csatlakoztatott kézi mikrofon vagy a kompatibilis Bluetooth fejhallgató segítségével.



Válasszon ki egy lehetőséget:

- Tartsa lenyomva a csatlakoztatott kézi mikrofon oldalán található adó-vevő gombot.
- A főmenüben válassza az  > **Rádió** > **Push to Talk** lehetőséget.
- Használja a hangtárcsázás funkciót a csatlakoztatott Bluetooth fejhallgatón (*Az adó-vevő funkció fejhallgatóval történő használatának bekapcsolása, 13. oldal*).

TIPP: a rádió kézi bezárásához nyomja meg a szünet vagy leállítás gombot.

MEGJEGYZÉS: a funkció használatához kapcsolja be az **Adó-vevő funk. fejhallgatóval** beállítást (*Rádióbeállítások, 13. oldal*).

A rádió hangerejének beállítása

- 1 Válassza az  > **Rádió** >  lehetőséget.
- 2 A hangerő beállításához használja a csúszkát.

Rádióbeállítások

A főmenüben válassza az  > **Rádió** > .

Adó-vevő funk. fejhallgatóval: lehetővé teszi a hangátvitelt kompatibilis fejhallgatója adó-vevő gombjának segítségével.

Adásvégjel: beállítja a készülék által lejátszott vétel hangot, amikor a rádiót használja.

Gyári beállítások visszaáll.: visszaállítja az összes rádióbeállítást és előbeállítást a gyári alapértékekre.

inReach Távirányító

Az inReach távirányító funkció használatával Tread 2 készüléke segítségével vezérelheti a műholdas kommunikációra szolgáló inReach készüléket. Üzeneteket küldhet, időjárás-előrejelzéseket tekinthet meg, SOS-riasztást kezdeményezhet, és számos egyébre is lehetősége nyílik. inReach készülék vásárlásához látogasson el a buy.garmin.com weboldalra.

inReach készülék csatlakoztatása

- 1 Helyezze az inReach készüléket a Tread 2 készülék 3 m-es (10 ft.) körzetébe.
 - 2 Tread 2 készülékén válassza ki az  > **inReach** lehetőséget.
 - 3 A párosítási művelet befejezéséhez kövesse a Tread 2 készülék képernyőjén megjelenő utasításokat.
- A párosítás befejezését követően az inReach és Tread 2 készülék automatikusan csatlakozik egymáshoz, ha hatótávolságon belül helyezkednek el.

Szöveges üzenet küldése

- 1 Válassza a **inReach** > **Új üzenet írása** lehetőséget.
- 2 Válasszon ki egy vagy több névjegyet, majd válassza a **Kész** lehetőséget.
- 3 Adjon meg egy üzenetet.
- 4 Válassza a **Küldés** lehetőséget.

SOS

FIGYELMEZTETÉS!

Az SOS funkció használatához aktív műholdas előfizetéssel kell rendelkeznie. A kültéri használat előtt mindig ellenőrizze a készüléket.

Ügyeljen arra, hogy az SOS funkció használata közben tiszta látást biztosítson az készülék számára az égboltra, mivel ez a funkció műholdas hozzáférést igényel a megfelelő működéshez.

ÉRTESÍTÉS

Egyes joghatóságok szabályozzák vagy tiltják a műholdas kommunikációs eszközök használatát. A felhasználó felelőssége a vonatkozó jogszabályok ismerete és betartása azon joghatóságok területén, ahol a készüléket használni szeretné.



Vészhelyzet esetén párosított inReach műholdas kommunikációs készülékével kapcsolatba léphet a Garmin ResponseSM központtal segítségkérés céljából. Az SOS funkció üzenetet küld a Garmin Response csapat részére, akik értesítik az Ön helyzetének megfelelő sürgősségi segélyszolgálatot. A segítség megérkezéséig folyamatos kapcsolatban maradhat a Garmin Response csapattal. Az SOS funkciót csak valós vészhelyzet esetén használja.

SOS segítségnyújtás kérése

Mielőtt SOS segítségnyújtást kérhetne Tread 2 készülékével, párosítania kell egy kompatibilis inReach készülékkel (*inReach készülék csatlakoztatása*, 14. oldal).

ÉRTESÍTÉS

Amíg az eszköz SOS módban van, ne kapcsolja ki, és ne próbálja meg kikapcsolni a(z) inReach eszközt. Ez megakadályozhatja a funkció megfelelő működését, és vészhelyzet esetén késleltetheti a segítségnyújtás megérkezését.

- 1 Válassza az  > **inReach** lehetőséget.
- 2 Válassza az  lehetőséget.
- 3 Várja meg az SOS visszaszámlálását.
A készülék elküld egy alapértelmezett, a tartózkodási helyével kapcsolatos részleteket tartalmazó üzenetet a készenléti segélyszolgálatnak.
- 4 Válaszoljon a készenléti segélyszolgálatról kapott megerősítő üzenetre.
Válaszával tudatja a készenléti segélyszolgálattal, hogy a segítségnyújtás során képes velük kommunikálni. A segítségnyújtás első 10 percében a készenléti segélyszolgálat percenként megkapja frissített helyadatait. Az akkumulátor élettartamának növelése érdekében az első 10 percet követően a frissített helyadatok mozgás esetén 10 percenként, mozdulatlan helyzet esetén 30 percenként kerülnek elküldésre.

SOS segítségnyújtás megszakítása

Ha már nincs szüksége segítségre, lehetsége van a már elküldött SOS segítségnyújtási kérés megszakítására.

Válassza ki az **SOS-jelzés megszakítása > SOS-jelzés megszakítása** lehetőséget.

Készüléke elküldi a megszakításra vonatkozó kérést. A készenléti segélyszolgálat megerősítő üzenetének megérkezését követően a készülék visszatér normál üzemmódba.

Járműprofilok

FIGYELMEZTETÉS!



A járműprofil jellemzőinek megadása nem garantálja, hogy ezek a jellemzők az összes útvonaljavaslat során figyelembe lesznek véve, vagy hogy minden esetben megjelennek a figyelmeztető ikonok. A térképadatokban hiányosságok lehetnek, például a készülék nem tudja minden esetben számításba venni ezeket a hiányosságokat vagy az útállapotokat. Vezetési döntések meghozatalakor mindig vegye figyelembe a közlekedési táblákat és a vezetési feltételeket.

Különböző járműprofilok használatával gyorsan módosíthatja az eszköz több beállítását is egyszerre, például azt, mely térképrétegek vannak engedélyezve, és mely útvonalszámítási módszerek vannak alapértelmezetten használatban.

Az egyes járműprofilok esetében az útvonaltervezés és a navigáció kiszámítása más-más módon történik. Az eszköz kiiktatja a tiltott és járhatatlan területeket az útvonalakból a járműre vonatkozóan megadott méret- és tömegadatok, valamint egyéb jellemzők alapján.

Az éppen aktív járműprofilról egy ikon tájékoztat az állapotsávon. A készülék navigációs és térképbeállításai mindegyik járműtípus esetében külön testreszabhatók.

Váltás másik járműprofilra

- 1 Az állapotsávban válassza ki a járműprofil ikont, például a  vagy az  elemet.
- 2 Válasszon ki egy járműprofilot.
Megjelennek a járműprofil adatai (pl. méretek és súly).
- 3 Válassza a **Kivál.** lehetőséget.

Járműprofil kiválasztása

Válassza ki a járműprofil ikonját az állapotsávon.







Járműprofil hozzáadása

Hozzáadhat egy-egy járműprofilot a készülékkel használni kívánt járművekhez.

- 1 Érintse meg az aktuális járműprofilot az állapotjelző sávon.
- 2 Válassza a  lehetőséget.
- 3 Válassza ki az aktuális járműtípust.
- 4 Adja meg a jármű jellemzőit, például méretét és az úttartás módját.
- 5 Válassza ki az alapértelmezett útvonaltervezési módot.

Járműprofil szerkesztése

Módosíthatja a járműprofil alapadatait, vagy megadhat további adatokat (pl. megengedett legnagyobb sebesség).

- 1 Válassza ki a  > **Járműprofil** lehetőséget.
- 2 Válassza ki a szerkeszteni kívánt járműprofil.
- 3 Válasszon ki egy lehetőséget:
 - Járműprofil-adatok szerkesztéséhez válassza a  lehetőséget, majd válassza ki a szerkeszteni kívánt mezőt.
 - A járműprofil átnevezéséhez válassza a  >  > **Profil átnevezése** elemet.
 - Járműprofil törléséhez válassza a  >  > **Törlés** elemet.

Hordozható propánpalackok hozzáadása

MEGJEGYZÉS: ez a funkció csak bizonyos járműprofilok esetén érhető el.

Amennyiben hozzáadja propánpalackjait a járműprofiljához, az eszköz elkerüli az olyan területeken keresztülhaladó útvonalakat, amelyeken az Ön útvonalát esetlegesen befolyásoló, propánpalackokra vonatkozó korlátozás van érvényben. Ezenkívül az eszköz figyelmezteti Önt, ha olyan területhez közelít, ahol el kell zárni a propánpalackokat.

- 1 A járműprofilban válassza ki a  > **Hordozható palack hozzáadása** lehetőséget.
- 2 Adja meg a propánpalack tömegét, és válassza a **Mentés** elemet.

Útvonalak

Az útvonal egy olyan útvonal, amely a jelenlegi helyétől egy vagy több úti célig vezet.

- Terepen közlekedve beállíthatja, hogy a készülék légvonalban számítsa ki útvonalakat megadott pontok között.
- A készülék a kiválasztott beállítások, pl. az útvonal-tervezési mód és az elkerülések (*Forgalmi akadályok, díjak és területek elkerülése, 21. oldal*).
- A készülék olyan utak elkerülésére is képes automatikusan, amelyek nem megfelelőek az aktív járműprofil esetében.
- Az ajánlott útvonal kiválasztásával gyorsan megkezdheti a navigációt az úti céljáig, de alternatív útvonalat is választhat (*Útvonal indítása, 16. oldal*).
- Személyre is szabhatja útvonalát, ha bizonyos utakat szeretne érinteni vagy el kíván kerülni (*Az útvonal alakítása, 21. oldal*).
- Több úti célt is hozzáadhat egy útvonalhoz (*Átmenőpont megadása, 20. oldal*).

Útvonal indítása

Az útvonalat elindíthatja úgy, hogy rákeres egy helyre.

- 1 Válassza a **Keres.** lehetőséget, és keressen egy helyet (*Helyek keresése és mentése, 31. oldal*).
- 2 Válassza ki a helyet.
- 3 Válasszon ki egy lehetőséget:
 - Az aktuális járműprofilhoz (*Járműprofilok, 15. oldal*) megadott alapértelmezett útvonaltervezési módszer használatával való navigációhoz válassza az **Menj!** lehetőséget.
 - Ha kalandos útvonal használatával szeretne a megadott helyre navigálni (*Kalandos útvonaltervezés, 7. oldal*), válassza a  lehetőséget.

A készülék kiszámítja a célhelyig vezető útvonalat, és hangos figyelmeztetésekkel és a térképen megjelenő információkkal vezeti Önt (*Az útvonal a térképen, 18. oldal*). Az útvonalon lévő főbb utak előnézete néhány másodpercre megjelenik a térkép szélén.

Ha további úti céloknál is meg kell állnia, hozzáadhatja a helyeket az útvonalához (*Átmenőpont megadása, 20. oldal*).

Útvonal indítása egy ponthoz a térképen





Lehetősége van úgy elindítani egy útvonalat, hogy kiválaszt egy helyet a térképről.

- 1 Válassza a **Térkép** lehetőséget.
- 2 Húzza és nagyítsa a térképet a terület megjelenítéséhez.
- 3 Jelöljön ki a térképen egy pontot.
- 4 Válassza az **Menj!** lehetőséget.

Az eszköz az Ön járműprofilja esetén alapértelmezett számítási módszer segítségével kiszámolja az útvonalat ([Járműprofilok](#), 15. oldal).

Útvonal tervezése

Az útvonal sok megállót és alakítási pontot foglalhat magában, és legalább egy kezdőpontot és egy úti célt tartalmaznia kell.

- 1 Válassza az  > **Útvonaltervező** >  lehetőséget.
- 2 Keresse meg vagy válassza ki a helyet a térképen, ami az útvonal kezdőpontja lesz.
- 3 Ha szükséges, válassza ki az útvonalszámítási módot az útvonal adott szakaszához.
TIPP: a lehetőség kiválasztásával az eszköz automatikusan a legkalandosabb útvonalat számítja ki a következő úti céljáig ([Kalandos útvonaltervezés](#), 7. oldal).
- 4 Ha a következő pont az útvonal során egy megálló, válassza a **Leállítás** lehetőséget. Egyéb esetben válassza az **Alakítás** lehetőséget.
- 5 Ha szükséges, adjon hozzá további megállókat vagy alakítási pontokat.
MEGJEGYZÉS: az utolsóként megállóként felvett hely az úti cél.
- 6 Ha szükséges, válassza az  lehetőséget a megállók és alakítási pontok átrendezéséhez az útvonal során.
- 7 Miután befejezte az útvonal megtervezését, válassza ki a  lehetőséget.

Oda-vissza út létrehozása

A készülékkel létrehozhatók oda-vissza utak, az indulási hely, a távolság, az időtartam vagy az úti cél megadásával.

- 1 A főmenüben válassza az  > "Retúr" lehetőséget.
- 2 Válassza az **Indulási pozíció** lehetőséget.
- 3 Keressen vagy válasszon ki egy helyet, majd válassza a **Kivál.** lehetőséget.
- 4 Válassza **Az utazás tulajdonságai** lehetőséget.
- 5 Válasszon ki egy lehetőséget:
 - Válassza a **Válasszon távolságot** lehetőséget, ha az útvonalat távolság alapján szeretné megtervezni.
 - Válassza a **Válasszon időtartamot** lehetőséget, ha az útvonalat időtartam alapján szeretné megtervezni.
 - Válassza az **Válasszon úti célt** lehetőséget, hogy megtervezze útvonalát egy adott helyre, majd vissza a kiindulási helyre.
- 6 Válassza a **Tovább** lehetőséget.
- 7 Adja meg a távolságot, az időtartamot vagy az úti célt.
- 8 Távolságon vagy időtartamon alapuló útvonalak esetén válassza az **Irány hozzáadása** lehetőséget.
Az útvonal az adott irányba, majd onnan vissza fogja vezetni.
- 9 Az **Úttípus** lehetőséggel kiválaszthatja, hogy milyen típusú úton szeretne haladni.
- 10 Válassza a **Számítás** lehetőséget.
- 11 Ha szükséges, állítsa be a csúszkát az kalandos útvonal szintjének beállításához az útvonala esetén ([Kalandos útvonaltervezés](#), 7. oldal).
- 12 Válasszon útvonalat, és válassza a **Menj!** gombot.

Navigálás mentett útvonalon

- 1 Válassza az  > **Útvonaltervező** elemet.
- 2 Válasszon ki egy elmentett útvonalat.
- 3 Válassza az **Menj!** lehetőséget.
- 4 Válassza ki az első helyszínt, ahová navigálni kíván, majd válassza ki az **OK** elemet.
- 5 Válassza az **Indítás** lehetőséget.

A készülék kiszámítja jelenlegi helyétől a kiválasztott helyhez vezető útvonalat, majd sorrendben elvezeti Önt az útvonal fennmaradó úti céljaihoz.

Az útvonal a térképen

Az utazás során a készülék hangos figyelmeztetésekkel és a térképen megjelenő információkkal vezet el az úti célig. A legközelebbi kanyarodással vagy kijáráttal kapcsolatos utasítások a térkép felső részén jelennek meg.

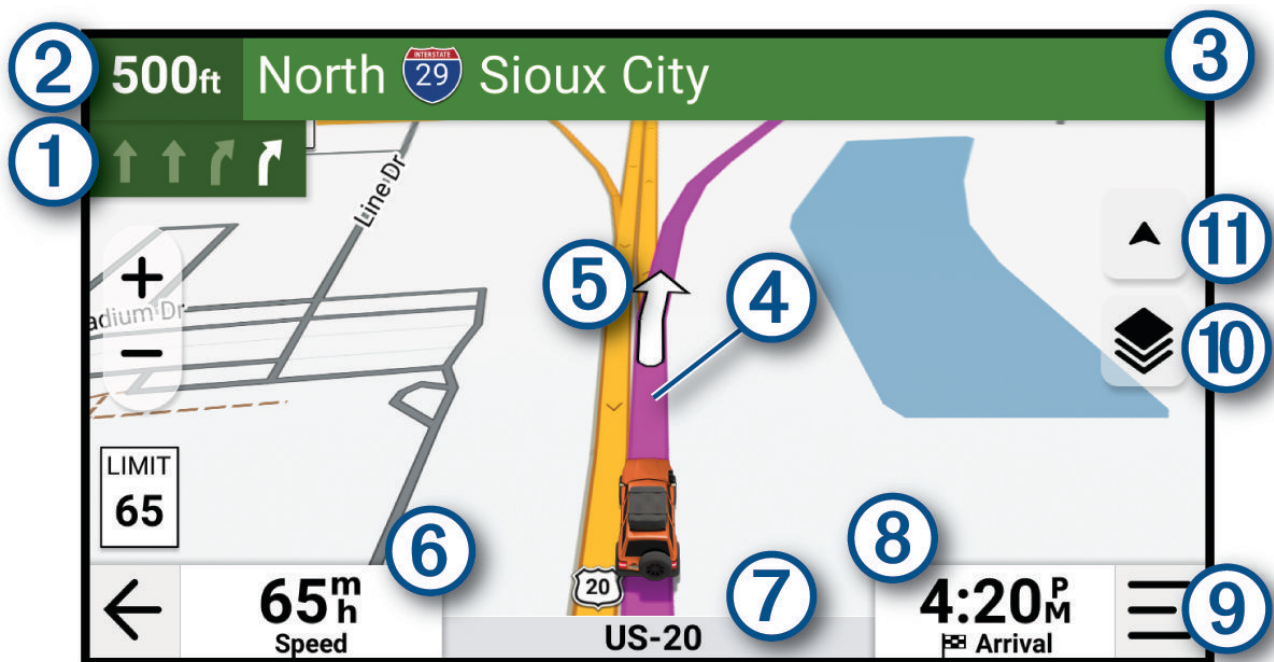

- ① Következő művelet az útvonalon. A következő kanyart, kijáratot vagy egyéb műveletet jelzi, illetve megmutatja a sávot, amelyben haladnia kell (ha elérhető).
- ② Távolság a következő műveletig.
- ③ A következő művelettel kapcsolatos utca vagy kijárat neve.
- ④ Útvonal kiemelve a térképen.
- ⑤ Következő művelet az útvonalon. A térképen megjelenő nyilak a következő műveletek helyét jelzik.
- ⑥ Járműsebesség.
- ⑦ Az út neve, amelyen halad.
- ⑧ Érkezés várható időpontja.
TIPP: a mező megérintésével változtathat a kijelzett információkon.
- ⑨ Térképeszközök. Eszközöket biztosít, amelyek további információkat jelenítenek meg az útvonallal és az Ön környezetével kapcsolatban.
- ⑩ Térképrétegek. A segítségével térképrétegeket, például topográfiai réteget és BirdsEye felvételeket adhat a térképnézethez.
- ⑪ Térkép perspektíva. Segítségével módosíthatja a térkép perspektíváját a Haladási irány fent, Észak fent és a 3D lehetőségek egyikének kiválasztásával.

Aktív sávinformáció

Ha útvonala fordulóhoz, kijáratához vagy kereszteződéshez közelít, a térkép mellett megjelenik az útszakasz részletes szimulációja – amennyiben elérhető. Egy színes vonal ① jelzi a megfelelő sávot a kanyarodáshoz.

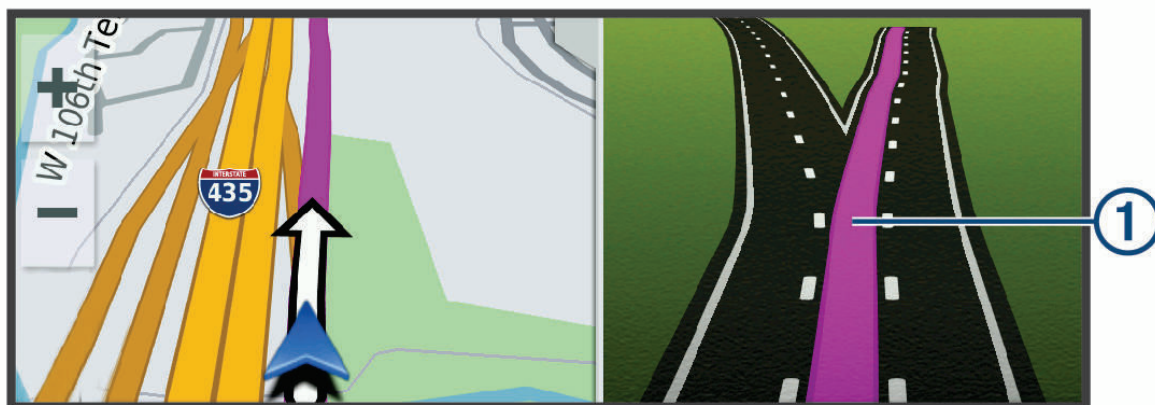

Kanyarok és irányok megtekintése

Navigáció közben megtekintheti az útvonalon lévő kanyarokat, sávváltásokat és egyéb irányokat.

1 A térképen válasszon ki egy lehetőséget:

- A következő kanyarok és irányok navigáció közbeni megtekintéséhez válassza a  > **Fordulók** lehetőséget.

A térképeszköz megjeleníti a következő néhány kanyart vagy irányt a térkép mellett. A lista automatikusan frissül az útvonalon való haladás során.

- Az útvonal összes kanyarjának és irányának megtekintéséhez válassza a térkép tetején lévő szövegsávot.

2 Válasszon ki egy kanyart vagy irányt (opcionális).

Megjelennek a részletes információk. Nagyobb kereszteződések esetében megjelenhet az útkereszteződés képe (ha elérhető).

A teljes útvonal megjelenítése a térképen

1 Navigáció közben érintse meg a térkép egy tetszőleges pontját.

2 Válassza a  ikont.

Az aktív útvonal módosítása

Átmenőpont megadása

Ahhoz, hogy egy megállót tudjon hozzáadni az útvonalhoz, meg kell kezdenie az útvonalon való navigálást ([Útvonal indítása, 16. oldal](#)).

Megállókát adhat hozzá az útvonalhoz vagy az útvonal végéhez. Például hozzáadhat egy benzinkutat az útvonala következő úti céljaként.

TIPP: ha összetett, több úti célt vagy ütemezett megállókát is magukban foglaló útvonalakat szeretne létrehozni, az útvonal megtervezéséhez, ütemezéséhez és mentéséhez használja az útvonaltervezőt ([Útvonal tervezése, 17. oldal](#)).

1 A térképen válassza ki a  > **Keres.** lehetőséget.

2 Keressen egy helyet ([Helyek keresése és mentése, 31. oldal](#)).

3 Válassza ki a helyet.

4 Válassza az **Menj!** lehetőséget.

5 Válasszon ki egy lehetőséget:

- Az aktuális útvonal leállításához és egy új útvonal indításához válassza az **Új útvonal indítása** lehetőséget.
- A helynek az útvonal következő úti céljaként való hozzáadásához válassza a **Következő megálló** lehetőséget.
- A helynek az útvonal végéhez való hozzáadásához válassza a **Utolsó megálló** lehetőséget.
- A hely hozzáadásához és az útvonalban szereplő úti célok sorrendjének szerkesztéséhez válassza az **Aktív útvonalhoz adás** lehetőséget.

Az útvonal következő megállójának kihagyása

Kihagyhatja az útvonalra korábban felvett következő megállót.

A térképen érintse meg az  > **Igen** lehetőséget.





Az útvonal alakítása

Útvonal alakítása előtt meg kell kezdenie az útvonalat (*Útvonal indítása, 16. oldal*).





Az útvonal pályát megállók hozzáadása nélkül manuálisan módosíthatja.

- 1 Jelöljön ki a térképen egy pontot.
- 2 Válassza ki az **Útvonal alakítása** lehetőséget.
A készülék újraszámítja az útvonalat úgy, hogy az tartalmazza a kiválasztott pontot.
- 3 Válassza az **Menj!** lehetőséget az új útvonal elfogadásához.

Az aktív útvonal szerkesztése

- 1 Húzza el a térképet, hogy láthatóvá váljon az  ikon.
- 2 Válassza ki az  lehetőséget.
- 3 Válasszon ki egy lehetőséget:
 - Ahhoz, hogy újra kiszámítsa a következő megállóig vezető útvonalat egy eltérő útvonalszámítási mód segítségével, válassza ki az új számítási módot.
 - Megálló vagy alakítási pont hozzáadásához a következő megálló előtt válassza a **Beillesztés** lehetőséget.
Hely kereséséhez használhatja a  lehetőséget, vagy kijelölhet egy pontot a térképen és hozzáadhatja azt az útvonalához.
 - A megállók és alakítási pontok átrendezéséhez az útvonala mentén válassza a  lehetőséget.
- 4 Amikor befejezte az útvonal szerkesztését, válassza a  elemet.

Az aktív útvonal mentése

- 1 Húzza a térképet az  megjelenítéséhez.
- 2 Válassza ki az  lehetőséget.
- 3 Válassza a  lehetőséget.
- 4 Válassza a  lehetőséget az útvonal mentéséhez.
- 5 Ha szükséges, módosítsa az útvonal nevét, majd válassza a **Kész** lehetőséget.

Forgalmi akadályok, díjak és területek elkerülése

Forgalmi akadályok elkerülése az útvonalon

Ahhoz, hogy a forgalmi akadályokat el tudja kerülni, fogadnia kell a közlekedési adatokat.

Alapértelmezés szerint a készülék optimalizálja az útvonalat, hogy automatikusan elkerülje a forgalmi akadályokat. Ha kikapcsolta ezt az opciót a forgalombeállításokban (*Forgalombeállítások, 54. oldal*), manuálisan tekintheti meg és kerülheti el a forgalmi akadályokat.

- 1 Útvonalon történő navigáció közben válassza a  > **Forgalom** elemet.
- 2 Válassza a **Alter. útvonal** lehetőséget, ha elérhető.
- 3 Válassza az **Menj!** lehetőséget.

Fizetős utak elkerülése

A készülék képes az útvonalból kizárni az útdíjakkal járó utakat, pl. fizetős utakat, fizetős hidakat és dugódíjköteles övezeteket. A készülék ettől függetlenül belefoglalhat az útvonalba fizetős területeket, ha nincs másik rendelkezésre álló ésszerű út.

- 1 Válassza az  > **Navigáció** > **Elkerülések** > **Fizető utak** lehetőséget.
- 2 Válassza a **Mentés** lehetőséget.

Útdíjmatricák elkerülése

Ha a készülékén található térképadatok részletes útdíjmatrica-információkat tartalmaznak, lehetősége van az egyes országok azon utainak elkerülésére vagy engedélyezésére, amelyek igénybevételéhez útdíjmatrica szükséges.

MEGJEGYZÉS: ez a funkció nem érhető el minden területen.

- 1 Válassza a  > **Navigáció** > **Útdíj matrica** lehetőséget.
- 2 Válassza ki a megfelelő országot.
- 3 Válasszon ki egy lehetőséget:
 - Az útdíjmatricával használható utakon történő áthaladások előtti állandó rákérdezéshez válassza a **Mindig kérdezzen rá** lehetőséget.
 - Ha mindig szeretné elkerülni az útdíjmatricával használható utakat, válassza az **Elkerülendő** lehetőséget.
 - Ha mindig szeretné engedélyezni az útdíjmatricával használható utakat, válassza az **Engedélyezés** lehetőséget.
- 4 Válassza a **Mentés** lehetőséget.

Útjellemzők elkerülése

- 1 Válassza a  > **Navigáció** > **Elkerülések** lehetőséget.
- 2 Válassza ki az útvonalak kerüendő útjellemzőit, majd válassza ki a **Mentés** lehetőséget.

Egyéni elkerülések

Az Egyéni elkerülések funkció lehetővé teszi egyéni területek és útszakaszok elkerülését. Amikor a készülék kiszámítja az utat, elkerüli ezeket a területeket és utakat, ha csak nincs másik rendelkezésre álló észszerű út.

Út elkerülése



- 1 Válassza a  > **Navigáció** > **Egyéni elkerülések** lehetőséget.
- 2 Szükség szerint válassza az **Elkerülés hozzáadása** lehetőséget.
- 3 Válassza ki az **Elker. út hozzáad.** lehetőséget.
- 4 Válassza ki az elkerülendő útszakasz kezdőpontját, majd válassza ki a **Tovább** lehetőséget.
- 5 Válassza ki az elkerülendő útszakasz végpontját, majd válassza ki a **Tovább** lehetőséget.
- 6 Válassza a **Kész** lehetőséget.

Terület elkerülése



- 1 Válassza a  > **Navigáció** > **Egyéni elkerülések** lehetőséget.
- 2 Szükség szerint válassza az **Elkerülés hozzáadása** lehetőséget.
- 3 Válassza az **Kerül. ter. h.adása** lehetőséget.
- 4 Jelölje ki az elkerülni kívánt terület bal felső sarkát, majd válassza a **Tovább** lehetőséget.
- 5 Jelölje ki az elkerülni kívánt terület jobb alsó sarkát, majd válassza a **Tovább** lehetőséget.
A kiválasztott terület árnyékoltan látható a térképen.
- 6 Válassza a **Kész** lehetőséget.

Egyéni elkerülés letiltása

Kikapcsolhatja az egyik egyéni elkerülést annak törlése nélkül.

- 1 Válassza a  > **Navigáció** > **Egyéni elkerülések** lehetőséget.
- 2 Jelölje ki az egyik elkerülést.
- 3 Válassza a  > **Kikapcsolás** elemet.

Egyéni elkerülések törlése

- 1 Válassza a  > **Navigáció** > **Egyéni elkerülések** >  lehetőséget.
- 2 Válasszon ki egy lehetőséget:
 - Az összes egyéni elkerülés törléséhez válassza az **Összes kijelölése** > **Törlés** lehetőséget.
 - Egy adott egyéni elkerülés törléséhez válassza ki az elkerülést, majd válassza a **Törlés** lehetőséget.

Kerülőút tétele

Elkerülhet egy megadott távolságot az útvonal mentén vagy elkerülhet meghatározott utakat is. Ez a funkció akkor hasznos, ha útépitési szakaszokkal, lezárt utakkal vagy rossz útviszonyokkal találkozik.

- 1 A térképen válassza ki az **Útvonal szerkesztése** elemet.
- 2 Válasszon ki egy lehetőséget:
 - Ha egy adott távolságra szeretné elkerülni az aktuális útvonalat, akkor válassza a **Kerülőút távolság alapján** lehetőséget.
 - Ha egy adott utat szeretne elkerülni az aktuális útvonalon, akkor válassza a **Kerülőút út alapján** lehetőséget.

Útvonal leállítása

A térképen válassza ki a **Leállítás** elemet.

Kiindulási helyre utazás

A hazavezető útvonal első elindításakor, a készülék az otthoni cím megadására kéri.



- 1 Válassza a **Keres.** > **Menjünk haza** lehetőséget.
- 2 Szükség esetén adja meg otthoni lakcímét.

A lakcím szerkesztése

- 1 Válassza a **Keres.** >  > **Otthon megadása** lehetőséget.
- 2 Adja meg az otthoni címet.

Megérkezés az úti célhoz

Ha úti célja közelébe ér, a készülék érkezést segítő információkat jelenít meg.

- A térképen megjelenő  ikon jelzi az úti célt, továbbá hangjelzés is értesíti a közeledő célról.
- Ha lakókocsi-járműprofil használata közben bizonyos úti célokhoz közeledik, a készülék automatikusan jelzi, hogy lakókocsi úti célhoz (például parkolóhelyre) tervezze az érkezést. Kiválaszthat egy javasolt pontot a térképen, majd az **Menj!** lehetőség kiválasztásával az adott úti célhoz navigálhat.
- Ha úti céljához ér, a készülék automatikusan lezárja az útvonalat. Ha készüléke nem észleli automatikusan az érkezést, a  > **Leállítás** lehetőséggel befejezheti az útvonalat.

Parkolás az úti cél közelében

Készüléke segíthet Önnek parkolóhelyet találni úti céljának közelében. Egyes úti célok megközelítésekor a készülék automatikusan parkolóhelyeket javasol.

- 1 Válasszon ki egy lehetőséget:
 - Amikor a készülék parkolóhelyet javasol, válassza a **Több** lehetőséget az összes javasolt parkolóhely megtekintéséhez.
MEGJEGYZÉS: egy javasolt parkolóhely kiválasztásakor a készülék automatikusan frissíti az útvonalat.
 - Ha a készülék nem javasol parkolóhelyeket, válassza a **Keres.** > **Kategóriák** > **Parkolók** elemet, majd válassza ki a keresési területre vonatkozó **Úti cél közelében** lehetőséget.

- 2 Válasszon ki egy parkolóhelyet, és válassza az **Menj!** lehetőséget.

Készüléke elnavigálja a parkolóhoz.

Nyomvonalak

Nyomvonalak rögzítése

A nyomon követés segítségével rögzítheti a bejárt utat. A nyomon követés megkezdésekor a készülék rögzíti tartózkodási helyét, és frissíti a nyomvonalat.

- 1 Válassza ki az  > **Nyomvonalrögzítő** lehetőséget.
- 2 Válassza az **Indítás** lehetőséget.

Ha eszköze párosítva van a Tread alkalmazással, a rögzített nyomvonalak szinkronizálva lesznek Garmin fiókjával.

A rögzített nyomvonalat visszakövetheti, ha új útvonalként navigál végig rajta ([Nyomvonal útvonallá alakítása](#), 24. oldal).

Legutóbbi nyomvonal követése

Gyorsan visszakövetheti legutóbbi nyomvonalát annak kezdetéig.







- 1 Válassza az  > **TracBack** lehetőséget.
A legutóbb megtett nyomvonal megjelenik a térképen.
- 2 Válassza az **Menj!** lehetőséget.

Nyomvonal útvonallá alakítása

- 1 A **Element** alkalmazásból nyissa meg az átalakítani kívánt nyomvonalat ([Mentett elemek megtekintése](#), 39. oldal).
- 2 Válassza a .
- 3 Válassza az **Konvertálás útvonallá** vagy a **Mentés útvonalként** lehetőséget.
- 4 Válasszon ki egy lehetőséget:
 - Válassza az **Elejétől a végéig** lehetőséget, hogy az útvonalat a nyomvonal menetiránya szerint mentse el.
 - Válassza a **Végétől az elejéig** lehetőséget, hogy az útvonalat a nyomvonal menetirányával ellentétesen mentse el.

A térkép használata

A térképpel navigálhat az útvonalon ([Az útvonal a térképen](#), 18. oldal), vagy megtekintheti a környezete térképét, ha nincsen aktív útvonal.

- 1 Válassza a **Térkép** lehetőséget.
- 2 Válassza ki a térkép bármely pontját.
- 3 Válasszon ki egy lehetőséget:
 - Húzza el a térképet a balra, jobbra, felfelé és lefelé történő pásztázáshoz.
 - Térképretegek hozzáadásához vagy eltávolításához válassza a  lehetőséget.
 - A nagyításhoz vagy kicsinyítéshez válassza a  vagy  lehetőséget.
 - Az Észak fent, a 2D-s és a 3D-s nézetek közötti váltáshoz válassza a  lehetőséget.
 - Egy útvonal megtervezéséhez húzza a térképet az  ikon megjelenítéséhez, majd válassza a  ([Útvonal tervezése](#), 17. oldal) lehetőséget.
 - Útvonal indításához válassza ki a helyet a térképen, majd válassza az **Menj!** lehetőséget ([Útvonal indítása egy ponthoz a térképen](#), 17. oldal).

Térképeszközök

A térképeszközök gyors hozzáférést biztosítanak az információkhoz és a készülék funkcióihoz a térkép megtekintése során. A térképeszközök az aktiváláskor egy panelen jelennek meg a térkép szélén.

Leállítás: leállítja az aktív útvonalon való navigációt.

Útvonal szerkesztése: lehetővé teszi egy kerülőút kiválasztását vagy az útvonal egyes pontjainak kihagyását (*Az aktív útvonal módosítása, 20. oldal*).

Navigáció némítása: lenémítja a készülék hangját.

Városok a közelben: megjeleníti az autópálya vagy aktív útvonal mentén található, közlegő városokat és szolgáltatásokat (*Városok a közelben, 26. oldal*).

Következik: megjeleníti a következő helyeket az útvonal vagy az aktuális út mentén (*Következik, 25. oldal*).

Magasság: megjeleníti a közlegő magasságváltozásokat.

Forgalom: megjeleníti a forgalmi állapotokat az útvonal mentén vagy az adott környéken (*Közlekedési adatok megjelenítése, 27. oldal*). Ez a funkció nem minden területen vagy minden készüléktípusnál érhető el.

Fedélzeti adatok: megjeleníti a testre szabható útdatokat, így például a sebességet vagy a távolságot (*A térkép útadatainak megjelenítése, 27. oldal*).

Nyomvonalrögzítő: megjeleníti az aktív nyomvonalra vonatkozó nyomvonaladatokat.

Fordulók: megjeleníti a következő fordulókat az útvonal mentén (*Kanyarok és irányok megtekintése, 20. oldal*).

Telefon: megjeleníti a csatlakoztatott telefon legutóbbi hívásait, illetve hívás közben megjeleníti a hívás közben elérhető opciókat (*Hívás közbeni opciók, 52. oldal*).

Időjárás: időjárási viszonyok megjelenítése az Ön területén (*Időjárási adatok megtekintése, 27. oldal*).

Zenelejátszó: médiavezérlőket és médiainformációkat jelenít meg.

Intelligens értesítések: a csatlakoztatott telefonról érkező legújabb intelligens értesítések megjelenítése (*Intelligens értesítések, 50. oldal*).

Lejtés- és dőlésmérő: megjeleníti a jármű jelenlegi szögét (*Lejtés- és dőlésmérő, 8. oldal*).

Csoportos túra: megjeleníti a csoportos túra résztvevőinek távolságát és irányát (*Csoportos túra, 9. oldal*).

Rádió

lehetővé teszi az adó-vevő funkció használatát egy kompatibilis Bluetooth fejhallgatóval (*Az adó-vevő funkció fejhallgatóval történő használatának bekapcsolása, 13. oldal*).

Áttekintő térkép: megjeleníti az útvonal áttekintését a térképen.

Térképeszköz megtekintése

1 A térképen válassza ki a  ikont.

2 Válassza ki a megnyitni kívánt térképet.

TIPP: egyes térképeszközökkel megérintheti a térképet a kiterjesztéshez vagy a részletesebb adatok megjelenítéséhez.

3 Ha végzett a térképeszköz használatával, válassza a  lehetőséget.

Következik

A Következik eszköz az útvonal vagy az aktuális út mentén található helyekről ad információt. Kategória szerint tekintheti meg a közlegő érdekes helyeket, például éttermeket, benzinkutakat és pihenőket.



Testreszabhatja a Következik eszközben megjelenő kategóriákat.

Közelgő helyek megtekintése

- 1 A térképen válassza ki a  > **Következik** lehetőséget.
Vezetés közben a térképeszköz megjeleníti az úton vagy útvonalon soron következő helyet.
- 2 Válasszon ki egy lehetőséget:
 - Ha a térképeszköz kategóriákat jelenít meg, válasszon ki egyet az adott kategóriába tartozó közeli helyek listájának megtekintéséhez.
 - Ha a térképeszköz közelgő helyeket jelenít meg, válasszon ki egyet az adott hely részleteinek megtekintéséhez, vagy az oda vezető útvonal létrehozásának elindításához.

A következő útszakasz kategóriáinak testreszabása

Beállíthatja, hogy milyen kategóriába tartozó helyek jelenjenek meg a Következik eszközben.

- 1 A térképen válassza ki a  > **Következik** elemet.
- 2 Válasszon kategóriát.
- 3 Válassza a  elemet.
- 4 Válasszon ki egy lehetőséget:
 - Egy kategória a listában fel vagy le történő mozgatásához válassza ki és húzza a nyilat a megfelelő kategóriánév mellé.
 - A kategória módosításához válassza ki a kategóriát.
 - Egy egyéni kategória létrehozásához válassza ki a kategóriát, majd válassza ki az **Egyéni keresés** elemet, és adja meg a vállalkozás vagy kategória nevét.
- 5 Válassza a **Mentés** lehetőséget.

Városok a közelben

Autópályán vagy autópályát érintő útvonalon haladva a Városok a közelben eszköz az autópálya mentén található közelgő városokkal kapcsolatos információkat biztosít. A térképeszköz az autópálya útjelző tábláin látható információkhoz hasonlóan minden város esetében megjeleníti a következő városhoz vezető autópálya-hajtóig hátralévő távolságot és az elérhető szolgáltatásokat.

Közelgő városok és kijáratok szolgáltatások megtekintése

- 1 A térképen válassza a **Városok a közelben** lehetőséget.
Az autópályán vagy egy aktív útvonalon haladva a térképeszköz a közelgő városokkal és kijáratokkal kapcsolatos információkat jelenít meg.
- 2 Válasszon ki egy várost.
A készülék megjeleníti a kiválasztott városhoz vezető kijáratnál található érdekes helyeket, például benzinkutakat, szálláshelyeket és éttermeket.
- 3 Válasszon ki egy helyet, majd válassza az **Menj!** lehetőséget kiválasztott helyre mutató navigáció elindításához.

Közelgő magasságváltozások megtekintése

Megtekintheti a közelgő magasságváltozásokat az útvonalon. Ily módon elkerülheti/megkeresheti a meredek lejtős vagy emelkedős szakaszokat.

- 1 A térképen válassza ki a  > **Magasság** lehetőséget.
- 2 Válassza ki a térképet a teljes képernyős nézet megjelenítéséhez.
A készülék megjeleníti az aktuális magasságot, valamint egy grafikont a magasság a távolság viszonylatában való alakulásáról.
- 3 Válasszon ki egy lehetőséget:
 - Válassza a **+** vagy **-** lehetőséget a grafikon távolságtartományának módosításához.
 - A nyilak segítségével görgethet a térképen.

Közlekedési adatok megjelenítése

Mielőtt meg tudná tekinteni a naprakész forgalmi információkat, eszközét párosítania és csatlakoztatnia kell a telefonján található Tread alkalmazáshoz (*Párosítás okostelefonnal, 49. oldal*).

ÉRTESÍTÉS

A Garmin nem vállal felelősséget a közlekedési adatok pontosságáért és időszerűségéért.



- 1 A térképen válassza ki a  > **Forgalom** lehetőséget.
- 2 A **Forgalom** panel megérintésével megtekintheti a közlekedési eseményeket a térképen.

Időjárási adatok megtekintése

Mielőtt meg tudná tekinteni a naprakész időjárási információkat, eszközét párosítania és csatlakoztatnia kell a telefonján található Tread alkalmazáshoz (*Párosítás okostelefonnal, 49. oldal*).

ÉRTESÍTÉS

A Garmin nem vállal felelősséget az időjárási adatok pontosságáért és időszerűségéért.

- 1 Válassza az  > **Időjárás** lehetőséget.
A készülék az aktuális időjárási viszonyokat és az elkövetkező néhány napra vonatkozó előrejelzést is mutatja.
- 2 Válasszon ki egy lehetőséget:
 - A részletes előrejelzéshez válasszon ki egy napot.
 - Az időjárás radartérképének megtekintéséhez válassza a **Radar** lehetőséget.
 - Válassza ki az **Körülmények** lehetőséget az utak állapotát jelző térkép megtekintéséhez.
 - Válassza a **Riasztások** lehetőséget a kedvezőtlen időjárási viszonyokat jelző térkép megjelenítéséhez.
 - Válassza ki a  lehetőséget egy másik városra vonatkozó időjárás-előrejelzés megtekintéséhez.

A jelmagyarázat megtekintése

Az egyes térképrétegek elemei színkódolással jelölik a különböző információkat. A jelmagyarázat tartalmazza, hogy az egyes színek mit jelölnek.

Válassza ki a  >  lehetőséget.

Útadatok megtekintése

Az útadat-eszköz megjeleníti a sebességet, és statisztikákkal szolgál az utazásról.

A térképen érintse meg a **Sebesség** ikont.

A térkép útadatainak megjelenítése

Mielőtt útadatokat tekinthetne meg a térképen, hozzá kell adnia az eszközt a térképeszközök menüjéhez.

A térképen válassza az  > **Fedélzeti adatok** lehetőséget.

Útadatmezők testreszabása

- 1 A térképen válassza a  > **Fedélzeti adatok** lehetőséget.
- 2 Válasszon egy útadatmezőt.
- 3 Válasszon beállítást.
Az új útadatmező megjelenik az útadattérkép eszközben.

Útadatok nullázása

- 1 A térképen érintse meg a **Sebesség** ikont.
- 2 Válassza a  > **Mező(k) visszaállítása** lehetőséget.
- 3 Válasszon ki egy lehetőséget:
 - Ha éppen nem útvonalon navigál, válassza az **Összes kijelölése** lehetőséget, és állítsa vissza az első oldalon levő valamennyi adatmezőt a sebességmérő kivételével.
 - Válassza az **Általános adatok visszaállítása** lehetőséget az „A” út és az összes adat visszaállításához.
 - A kilométer-számláló visszaállításához válassza a **„B” út nullázása** lehetőséget.
 - A maximális sebesség lenullázásához válassza a **Max. sebesség visszaáll.** elemet.
 - A maximális emelkedés lenullázásához válassza a **Max. mag. visszaáll.** elemet.

Térképeszköz megtekintése

- 1 A térképen válassza ki a  ikont.
- 2 Válassza ki a megnyitni kívánt térképet.

TIPP: egyes térképeszközökkel megérintheti a térképet a kiterjesztéshez vagy a részletesebb adatok megjelenítéséhez.
- 3 Ha végzett a térképeszköz használatával, válassza a  lehetőséget.

A térkép testreszabása

A térképrétegek testre szabása

- 1 A térképen válassza a  > **Rétegek** lehetőséget.
- 2 A **Térképtípus** rész alatt válassza ki a térkép típusát.

Egyes térképtípusok esetében a  > **Hibrid térkép** lehetőséget választva kombinálhat két térképtípust.

MEGJEGYZÉS: a Műholdas felvételek típus csak azokról a területekről mutat műholdképeket, amelyeknél letöltötte a műholdképeket. (*Outdoor Maps+ tartalom letöltése, 29. oldal*).
- 3 A **Térkép adatok** rész alatt válassza ki a térképen megjelenítendő információ típusokat.

MEGJEGYZÉS: egyes rétegek nem kompatibilisek egymással, és nem engedélyezhetők egyszerre. Egy réteg engedélyezése automatikusan letiltja a nem kompatibilis rétegeket.

MEGJEGYZÉS: egyes térképrétegekhez Outdoor Maps+ előfizetés szükséges.





Outdoor Maps+ tartalom letöltése

Az Outdoor Maps+ tartalmak letöltése előtt a Tread alkalmazásban elő kell fizetnie az Outdoor Maps+ szolgáltatásra.

Az Outdoor Maps+ tartalom letöltése előtt csatlakoztatnia kell a készülékét egy Wi-Fi-hálózathoz ([Csatlakozás Wi-Fi-hálózathoz](#), 61. oldal).

Hogy a térképen megjelenjen az Outdoor Maps+ tartalom, le kell töltenie az adott területre vonatkozó tartalmat.

MEGJEGYZÉS: néhány Outdoor Maps+ réteg csak bizonyos területeken érhető el.

- 1 Válassza a  > **Térkép** > **Térképkezelő** > **Outdoor Maps+** > **Térképek letöltése** lehetőséget.
- 2 Válassza a  lehetőséget.
- 3 Válassza ki a letölteni kívánt egyes térképrétegeket.
TIPP: az egyes térképrétegekről szóló információk megtekintéséhez koppintson a ●●● elemre.
A kiválasztott térképrétegeket egy pipa jelöli.
- 4 Válassza a  lehetőséget.
- 5 Húzza a térképet, és csippentéssel nagyítsa fel vagy kicsinyítse le, amíg a kiemelt téglalap le nem fedi azt a területet, amelyről térképadatokat szeretne letölteni.
TIPP: a terület méretének módosításakor a képernyő tetején megjelenik a teljes letöltési méret és az aktuálisan felhasznált tárhely.
- 6 A letöltés megkezdéséhez válassza a  lehetőséget.
Az Outdoor Maps+ tartalom letöltése közben a készüléket használhatja.

Gyűjtemények megtekintése a térképen

A Gyűjtemények térképréteg megtekintése előtt párosítania kell a készüléket a Tread alkalmazáshoz, és szinkronizálnia kell a készüléket Garmin fiókjával.

Garmin fiókjának elemeit közvetlenül megjelenítheti a térképen.

MEGJEGYZÉS: Garmin azon elemei, melyet nem adott hozzá egy gyűjteményhez sem, a Rendezetlen gyűjteményben jelennek meg Tread 2 eszközén.

- 1 A térképen válassza ki a  > **Gyűjtemények** lehetőséget.
- 2 Válasszon egy vagy több gyűjteménykategóriát a listából.
A kiválasztott gyűjtemény nyomvonalai, útvonalai és útvonalpontjai ikonok formájában jelennek meg a térképen.

Térkép-adatmezők módosítása

- 1 A térképen válasszon adatmezőt.
MEGJEGYZÉS: a Sebesség adatmező nem szabható testre.
- 2 Válassza ki a megjelenítendő adat típusát.

A térképgombok módosítása

- 1 A térképen tartson lenyomva egy térképgombot.
- 2 Válasszon ki egy lehetőséget:
 - Térképgomb cseréjéhez válasszon ki egy térképgombot, majd válassza ki a megjeleníteni kívánt térképgombot.
 - Térképgomb eltávolításához válassza a  lehetőséget.
- 3 Válassza a **Mentés** lehetőséget.

A térkép perspektívájának módosítása

- 1 Válassza a  > **Térkép** > **Térképnézet** lehetőséget.
- 2 Válasszon ki egy lehetőséget:
 - Válassza a(z) **Menetirány fölfelé** lehetőséget az autóstérkép 2D-ben történő megjelenítéséhez úgy, hogy a haladási irány fent legyen látható.
 - Válassza az **Észak felül** lehetőséget a térkép 2D-ben történő megjelenítéséhez úgy, hogy Észak fent legyen látható.
 - Válassza a(z) **3D** lehetőséget a térkép három dimenzióban történő megjelenítéséhez.
 - Válassza az **Auto. nagyít. csop.** lehetőséget a nagyítási szint automatikus beállításához, hogy a csoportos túra összes vezetője látható legyen a térképen.
- 3 Válassza a **Mentés** lehetőséget.

Térképrégió módosítása

Ha a készülék egy Wi-Fi-hálózathoz csatlakozik, akkor az új térképrégiókat közvetlenül a készülékre töltheti le.

- 1 Válassza az  > **Térképkezelő** > **Az eszközön lévő térképek kezelése** lehetőséget.
- 2 Válasszon ki egy lehetőséget:
 - Egy térképrégió eltávolításához jelölje ki a régiót, majd válassza ki az **Eltávolítás** lehetőséget.
 - Egy új térképrégió a készülék belső tárhelyére történő telepítéséhez jelölje ki a régiót, majd válassza a **Telepítés az eszközre** lehetőséget.
 - Új térképrégió memóriakártyára történő telepítéséhez (*Memóriakártya behelyezése térképek és adatok számára, 57. oldal*), válassza ki a régiót, majd válassza a **Telepítés a memóriakártyára** lehetőséget.

Új régiók hozzáadásakor vagy eltávolításakor az oldal tetején egy sáv mutatja a készüléken rendelkezésre álló tárhelyet.
- 3 Miután befejezte a térképrégiók hozzáadását és eltávolítását, válassza az **Alkalmazás** lehetőséget.

Helyek keresése és mentése

A készülékbe betöltött térképek helyeket tartalmaznak, például éttermeket, szállodákat, illetve részletes útfőt. A Keres. menü számos böngészési, keresési és adatmentési mód biztosításával segít megtalálni az úti célt.

Lépjen a főmenüből az **Keres.** menübe.

- A készüléken található összes hely közötti gyors kereséshez válassza a **OKeres.** lehetőséget ([Hely keresése a keresősáv használatával, 32. oldal](#)).
- Egy adott cím kereséséhez válassza a **Cím** lehetőséget.
- Az előre betöltött érdekes helyek kategória szerint történő böngészéséhez vagy kereséséhez válassza a **Kategóriák** ([Hely keresése kategória szerint, 32. oldal](#)).
- Ha egy másik város vagy terület közelében szeretne keresni, válassza ki a jelenlegi keresési területet, majd válassza ki az új keresési területet ([Keresési terület módosítása, 34. oldal](#)).
- A mentett helyek megtekintéséhez és szerkesztéséhez válassza a **Útvonalpontok** lehetőséget ([Helyek mentése, 38. oldal](#)).
- A keresési találatok közül legutóbb kiválasztott helyek megtekintéséhez válassza a **Legutóbbi** ([Legutóbb talált helyek megkeresése, 37. oldal](#)).
- Terepi járműveknek szánt ösvényekkel rendelkező parkok kereséséhez válassza a **Terepjárműves parkok** lehetőséget.
- A motorrosszános ösvények és a motorrosszánnal elérhető érdekes helyek kereséséhez válassza a **Snowmobile Points** lehetőséget.
- Lakókocsiparkok és kempingek kereséséhez válassza a **Ultimate Public Campgrounds** lehetőséget ([Ultimate Campgrounds Érdekes helyek keresése, 37. oldal](#)).
- Az Outdoor Maps+ előfizetésének részét képező helyek kereséséhez válassza az **Outdoor Maps+** lehetőséget.
- Az United States National Forest helyszínek, például ösvények és rekreációs területek kereséséhez válassza az **USFS pontok** lehetőséget.
- Ah TripAdvisor® utazói értékelések böngészéséhez és kereséséhez válassza a **Tripadvisor** lehetőséget ([Tripadvisor Érdekes helyek keresése, 37. oldal](#)).
- A nemzeti parkok kereséséhez és a parkok térképeinek megtekintéséhez válassza a **Nemzeti parkok** ([Nemzeti parkok keresése, 36. oldal](#)).
- Az adott földrajzi koordinátákhoz való navigáláshoz válassza a **Koordináták** ([Hely keresése koordináták használatával, 36. oldal](#)).

Érdekes helyek

ÉRTESÍTÉS

Önt terheli a felelősség az érdekes helyekkel kapcsolatos vonatkozó rendeletek, törvények, illetve szabályozások megértéséért és betartásáért.

Az érdekes hely olyan hely, amelyet hasznosnak vagy érdekesnek találhat. Az érdekes helyeket kategória szerint rendezi a készülék, és magukban foglalhatják a népszerű úti célokat, pl. benzinkutakat, éttermeket, szállodákat és szórakozóhelyeket.

Hely keresése a keresősáv használatával

A keresősáv segítségével helyeket kereshet. Ehhez adjon meg kategóriát, márkanévet, címet vagy városnevet.

- 1 Válassza az **Keres.** lehetőséget.
- 2 Válassza ki a **Keres.** lehetőséget a keresősávban.
- 3 Írja be a kulcsszót vagy annak egy részét.
A keresősáv alatt megjelennek a javasolt kulcsszavak.
- 4 Válasszon ki egy lehetőséget:
 - Egy adott vállalkozás kereséséhez írjon be egy kategórianevet (például: „mozik”).
 - Egy vállalkozás név szerinti kereséséhez adja meg a teljes nevét vagy annak egy részét.
 - Egy közeli cím megkereséséhez adja meg a házszámot és utcanevet.
 - Egy másik városban található cím megkereséséhez adja meg a házszámot, utcanevet, várost és államot.
 - Város kereséséhez adja meg a várost és az államot.
 - Koordináták kereséséhez adja meg a szélességi és hosszúsági koordinátákat.
- 5 Válasszon ki egy lehetőséget:
 - Javasolt kulcsszó alapján történő kereséshez válassza ki a megfelelő kifejezést.
 - Megadott szövegrész alapján történő kereséshez válassza ki a  lehetőséget.
- 6 Válasszon ki egy helyet.

Hely keresése kategória szerint

- 1 Válassza az **Keres.** lehetőséget.
- 2 Válasszon kategóriát, vagy válassza a **Kategóriák** lehetőséget.
- 3 Szükség szerint válasszon alkategóriát.
- 4 Válassza ki a helyet.

Érdekes helyekre navigálás egy helyszínen belül

MEGJEGYZÉS: ez a funkció nem minden régióban esetében érhető el.

Létrehozhat egy adott helyre vezető útvonalat egy nagyobb helyszínen belül, pl. egy bevásárlóközpont adott boltjához, egy repülőtér adott termináljához vagy egy közeli parkolóhoz.





- 1 Válassza a **Keres.** > **Keres.** lehetőséget.
- 2 Adja meg a helyszín nevét, majd válassza a  lehetőséget.
- 3 Válasszon ki egy helyet.
Megjelenik a helyszínen belüli érdekes helyek kategorizált listája.
- 4 Válasszon ki egy kategóriát, válasszon ki egy helyet, majd válassza az **Menj!** lehetőséget.

A készülék megalkot egy útvonalat az érdekes helyhez legközelebbi parkolóhoz vagy helyszínbejáráshoz.

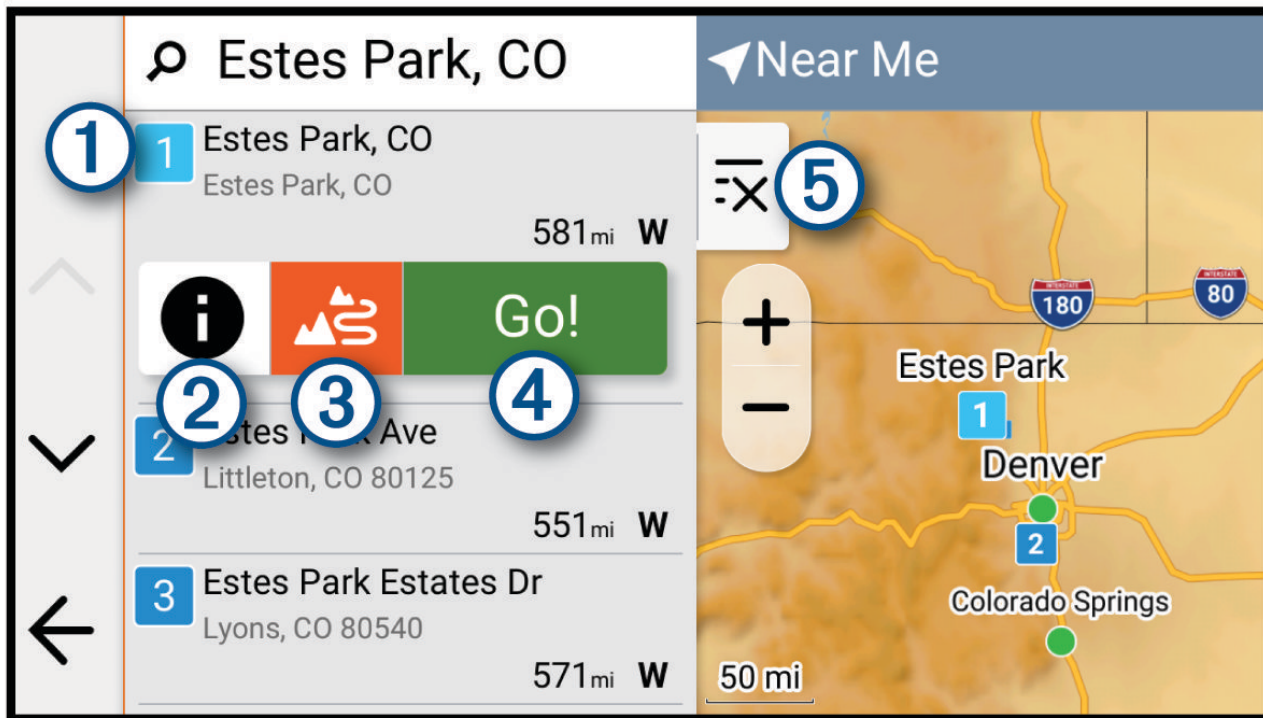
Helykeresési eredmények

A helykeresési eredmények közelség szerinti sorrendben, listán jelennek meg. Mindegyik számmal jelölt hely a térképen is látható. Lejjebb görgetve további találatokat láthat.



- 1 A lehetőségek megtekintéséhez válasszon ki egy helyet.
- 2  Válassza ki a helyszínrre vonatkozó részletes adatok megtekintéséhez.
- 3  Válassza ezt a lehetőséget a kalandos útvonaltervezéssel történő navigáció megkezdéséhez (*Kalandos útvonaltervezés, 7. oldal*).
- 4  Menj! Válassza ezt a lehetőséget, ha az aktuális járműprofilhoz tartozó alapértelmezett útvonaltervezési móddal szeretne a helyszínrre navigálni.
- 5  Válassza ezt a lehetőséget, hogy a keresési eredményeket a teljes képernyős térképen tekintse meg.

Keresési terület módosítása

Alapértelmezés szerint a készülék az Ön aktuális pozíciója közelében végez keresést. Emellett azonban lehetőség van arra, hogy a készülék az úti cél közelében, egy másik városban, vagy az aktív útvonal mentén keressen.

- 1 Válassza ki a **Keres.** lehetőséget.
- 2 Válassza ki az aktuális keresési területet: ①.

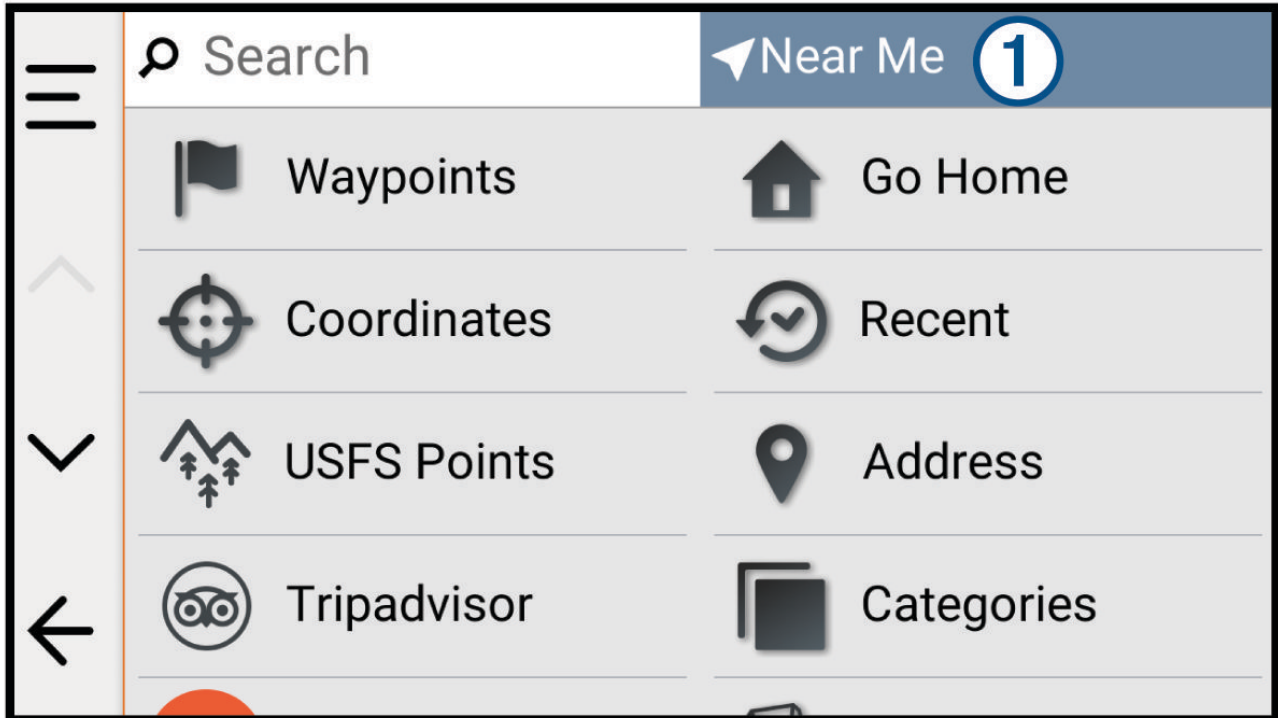

- 3 Válassza ki a keresési területet.
 - 4 Szükség esetén kövesse a képernyőn megjelenő utasításokat egy adott helyszín kiválasztásához.
- A kiválasztott keresési terület megjelenik a képernyő tetején. Amennyiben a Keres. menü valamelyik opciójának használatával végez keresést, a készülék elsőként az adott helyszínhez közeli helyeket javasol.

Parkolóhely keresése az aktuális hely közelében

- 1 Válassza a **Keres.** > **Kategóriák** > **Parkolók** lehetőséget.
- 2 Válassza ki a megfelelő parkolóhelyet.
- 3 Válassza az **Menj!** lehetőséget.

Parkoló keresése megadott hely közelében

- 1 Válassza a **Keres.** parancsot.
- 2 Válassza ki az aktuális keresési területet: ①.

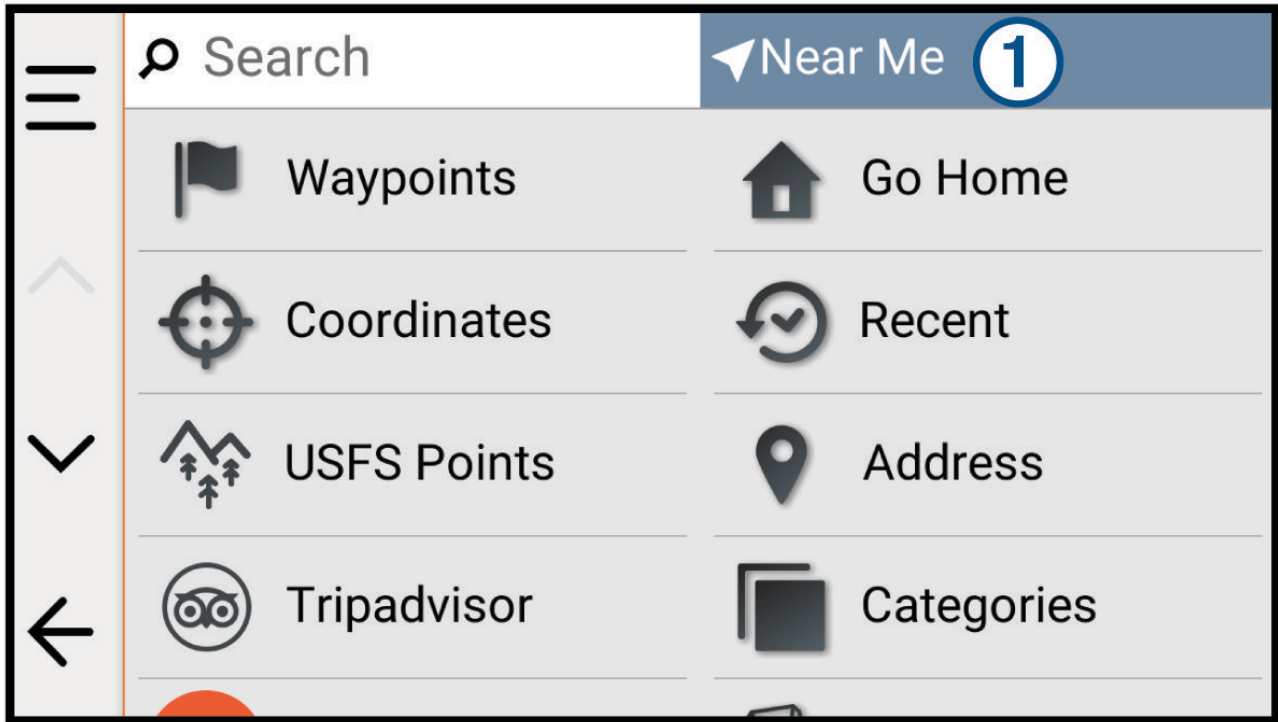

- 3 Válassza ki a **Pozíció kiválasztása** lehetőséget.
- 4 Hely kiválasztásához kövesse a képernyőn megjelenő utasításokat.
- 5 Válassza a **Kategóriák > Parkolók** lehetőséget.
Megjelennek a kiválasztott hely közelében elérhető parkolási lehetőségek.
- 6 Válassza ki a megfelelő parkolóhelyet.
- 7 Válassza az **Menj!** lehetőséget.

Cím keresése

MEGJEGYZÉS: a lépések sorrendje a készülékre letöltött térképadatoktól függ.

- 1 Válassza a **Keres.** lehetőséget.
- 2 Ha szükséges, válassza ki a jelenlegi keresési területet egy másik város vagy terület közelében való kereséshez.
- 3 Válassza ki a **Cím** lehetőséget.
- 4 A képernyőn megjelenő utasítások figyelembevételével adja meg a címre vonatkozó adatokat.
- 5 Válassza ki a címet.

Hely keresése koordináták használatával

Hely kereséséhez használhat szélességi és hosszúsági fok koordinátákat is.

- 1 Válassza a **Keres.** > **Koordináták** lehetőséget.
- 2 Szükség esetén válassza az  ikont, és változtassa meg a koordináták formátumát vagy a dátumot.
- 3 Válassza ki a **Koordináták** lehetőséget.
- 4 Adja meg a szélességi és hosszúsági koordinátákat és érintse meg a **Kész** gombot.
- 5 Válasszon ki egy lehetőséget:
 - A koordináták helyként való mentéséhez válassza a **Mentés** lehetőséget.
 - Az **Menj!** lehetőséget választva megkezdheti a kiválasztott koordinátákhoz vezető útvonalat.

Üzemanyagtöltő állomások és árak keresése

A funkció használatát megelőzően készülékét csatlakoztatni kell egy támogatott telefonhoz, amely futtatja a Tread alkalmazást (*Párosítás okostelefonnal, 49. oldal*).

Megkeresheti a közelben levő benzinkutakat, és összehasonlíthatja az üzemanyagok árát.

- 1 Válassza a **Keres.** > **Kategóriák** > **Benzinkutak** lehetőséget.
- 2 Szükség esetén válassza az  elemet, válasszon ki egy üzemanyag-típust, majd válassza a **Mentés** lehetőséget.

A keresési eredményekben az egyes benzinkutak alatt megjelennek az üzemanyagárak.
- 3 Válassza ki a megfelelő üzemanyagtöltő állomást.

Nemzeti parkok keresése

Az Észak-Amerika vagy az Egyesült Államok térképét tartalmazó készülékek részletes információkat tartalmaznak az Egyesült Államok területén található nemzeti parkokról is. Elnavigálhat egy nemzeti parkhoz vagy egy nemzeti parkon belüli helyszínhez is.

ÉRTESÍTÉS

Önt terheli a felelősség a nemzeti parkokkal kapcsolatos vonatkozó rendeletek, törvények, illetve szabályozások megértéséért és betartásáért.

- 1 Válassza a **Keres.** > **Nemzeti parkok** lehetőséget.

Megjelenik a nemzeti parkok listája, a tetején a legközelebbi parkkal.
- 2 Válassza ki a **Keres.** lehetőséget, és adja meg a park teljes nevét vagy annak részletét a találatok szűkítéséhez (opcionális).
- 3 Válasszon ki egy nemzeti parkot.

A park neve alatt megjelenik egy kategorizált lista a park jellegzetességeinek és szolgáltatásainak helyszíneivel.
- 4 Válasszon ki egy lehetőséget:
 - Az **Menj!** lehetőséget választva elindíthatja a kiválasztott parkra mutató navigációt.
 - A parkkal kapcsolatos további információk megtekintéséhez, illetve a park jellegzetességeinek és szolgáltatásainak felfedezéséhez válassza az  ikont.
 - Egy, a parkon belüli helyszín gyors megkereséséhez válasszon egy kategóriát a park neve alatti listából, majd válasszon ki egy helyszínt.

A motorosszános pontok megtalálása

ÉRTESÍTÉS

Önt terheli a felelősség az érdekes helyekkel kapcsolatos vonatkozó rendeletek, törvények, illetve szabályozások megértéséért és betartásáért.

Készüléke motorosszános érdekes helyeket tartalmaz, amelyek segítségével olyan szabadtéri érdekes helyeket találhat, amelyeket motorosszánnal látogathat.

- 1 Válassza ki a **Keres.** > **Snowmobile Points** lehetőséget.
- 2 Válassza ki a helyet.

Ultimate Campgrounds Érdekes helyek keresése

MEGJEGYZÉS: ez a funkció nem érhető el minden területen.

ÉRTESÍTÉS

Önt terheli a felelősség a kempingekkel és érdekes helyekkel kapcsolatos vonatkozó rendeletek, törvények, illetve szabályozások megértéséért és betartásáért.

Készüléke Ultimate Campgrounds érdekes helyeket tartalmaz, amelyek segítségével a tartózkodási helyéhez közeli nyilvános kempingeket találhat.

- 1 Válassza ki a **Keres.** > **Ultimate Public Campgrounds** lehetőséget.
- 2 Szükség esetén válassza ki a **Keresési szűrők** lehetőséget, válasszon ki legalább egy keresési szűrőt, majd válassza a **Keres.** lehetőséget.
- 3 Válassza ki a helyet.

Tripadvisor

ÉRTESÍTÉS

A(z) Garmin nem vállal felelősséget a(z) Tripadvisor adatok pontosságáért és időszerűségéért.

Önt terheli a felelősség az érdekes helyekkel kapcsolatos vonatkozó rendeletek, törvények, illetve szabályozások megértéséért és betartásáért.

Készüléke Tripadvisor utazási besorolásokat tartalmaz. A Tripadvisor értékelések automatikusan megjelennek az éttermek, szállodák és látnivalók keresési találati listájában. Kereshet is közeli Tripadvisor érdekes helyeket, és a találatokat távolság vagy népszerűség szerint rendezheti.

Tripadvisor Érdekes helyek keresése

- 1 Válassza a **Keres.** > **Tripadvisor** lehetőséget.
- 2 Válasszon kategóriát.
- 3 Szükség szerint válasszon alkategóriát.
Megjelenik a kiválasztott Tripadvisor kategória közeli érdekes pontjainak egy listája.
- 4 Válassza a **Találatok rend.** lehetőséget a megjelenített érdekes helyek távolság vagy népszerűség szerinti szűréséhez (nem kötelező).
- 5 Válassza a  lehetőséget, majd adjon meg egy kulcsszót (nem kötelező).

Legutóbb talált helyek megkeresése

A készülék eltárolja a legutóbb keresett 50 helyet.

Válassza a **Keres.** > **Legutóbbi** lehetőséget.

A legutóbbi helytalálatok listájának törlése

Válassza a **Keres.** > **Legutóbbi** >  > **Törlés** > **Igen** lehetőséget.

Az aktuális hely adatainak megtekintése

A Hol vagyok? oldalon megtekintheti a jelenlegi helyére vonatkozó adatokat. Ez nagyon hasznos funkció, ha segélykérés során meg kell mondania a tartózkodási helyét.

A térképen válassza ki a járművet.

A segélyszolgálatok és az üzemanyag-fogyasztás keresése

A Hol vagyok? lehetőséggel a közelben levő kórházakat, rendőrkapitányságokat és benzinkutakat kereshet.

- 1 A térképen válassza ki a járművet.
- 2 Válassza a **Kórházak**, **Rendőrőrsök** vagy **Töltőállomások** ikont.
A kiválasztott szolgáltatáshoz tartozó helynevek listája jelenik meg, felül a legközelebbi helynevekkel.
- 3 Válasszon ki egy helyet.
- 4 Válassza ki az egyik lehetőséget:
 - A kívánt helyre navigáláshoz válassza az **Menj!** lehetőséget.
 - A telefonszám és a részletes helyadatok megtekintéséhez válassza a következő ikont: **i**.

Útvonal mutatása a jelenlegi helyhez

Ha egy másik személynek el kell mondania, hogyan jut el az Ön jelenlegi helyére, a készülék megjeleníti az útvonalak listáját.

- 1 A térképen válassza ki a járművet.
- 2 Válassza a **≡** > **Jelenl. helyre vez. útv.** lehetőséget.
- 3 Válassza ki a kezdőpont helyét.
- 4 Válassza a **Kivál.** lehetőséget.

Parancsikon hozzáadása

Parancsikonokat adhat a Hova? menühöz. A parancsikon mutathat helyre, kategóriára vagy kereső eszközre.

A Hova? menü legfeljebb 36 parancsikonot tartalmazhat.

- 1 Válassza a **Keres.** > **Parancsikon hozzáadása** lehetőséget.
- 2 Válassza ki a megfelelő elemet.

Parancsikon eltávolítása

- 1 Válassza a **Keres.** > **≡** > **Parancsikon(ok) eltáv.** lehetőséget.
- 2 Válassza ki az eltávolítandó parancsikonot.
- 3 Megerősítéshez válassza ki újból a parancsikonot.
- 4 Válassza a **Kész** lehetőséget.

Helyek mentése

Hely mentése

- 1 Keressen egy helyet (*Helyek keresése és mentése, 31. oldal*).
- 2 Válasszon egy helyet a keresési találatokból.
- 3 Válassza az **i** > **Mentés** lehetőséget.
- 4 Ha szükséges, válassza a **Név** lehetőséget a hely nevének módosításához.
- 5 Válassza a **Mentés** lehetőséget.

Az aktuális hely mentése

- 1 A térképen válassza ki a jármű ikont.
- 2 Válassza a **Mentés** lehetőséget.
- 3 Ha szükséges, válassza a **Név** lehetőséget a hely nevének módosításához.
- 4 Válassza a **Mentés** lehetőséget.

Mentett hely szerkesztése

- 1 Válassza a **Keres.** > **Útvonalpontok** elemet.
- 2 Válasszon egy kategóriát, ha szükséges.
- 3 Válassza ki a helyet.
- 4 Válassza a **Szerkesztés** lehetőséget.
- 5 Válasszon ki egy lehetőséget:
 - Válassza ki a **Név** lehetőséget.
 - Az elmentett hely térképen való jelöléséhez használt szimbólum módosításához válassza ki a **Térképszimbólum** lehetőséget.
 - Válassza a **Gyűjtemények** elemet a hely hozzáadásához a mentett gyűjteménykategóriákhoz vagy onnan való eltávolításához.
 - Válassza a **Koordináták** elemet a pozíció GPS-koordinátáinak szerkesztéséhez.
- 6 Szerkessze az adatokat.
- 7 Válassza a **Kész** lehetőséget.



Mentett hely törlése

MEGJEGYZÉS: a törölt helyek nem állíthatók vissza.

- 1 Válassza az **Keres.** > **Útvonalpontok** lehetőséget.
- 2 Válasszon egy útvonalpontot.
- 3 Válassza a **Szerkesztés** > **Törlés** > **Igen** lehetőséget.

Mentett elemek megtekintése

A **Elementve** alkalmazás segítségével megtekintheti az Ön által mentett elemeket, például útvonalpontokat, útvonalakat és nyomvonalakat. Ha eszköze párosítva van a **Tread** alkalmazással, mentett elemei rendszeres időközönként szinkronizálódnak Garmin fiókjával.

- 1 Válassza az  > **Elementve** lehetőséget.
- 2 Ha szükséges, válassza az  -es kategóriaszűrőt a különböző gyűjtemények böngészéséhez és az elem típusa szerinti szűréséhez.

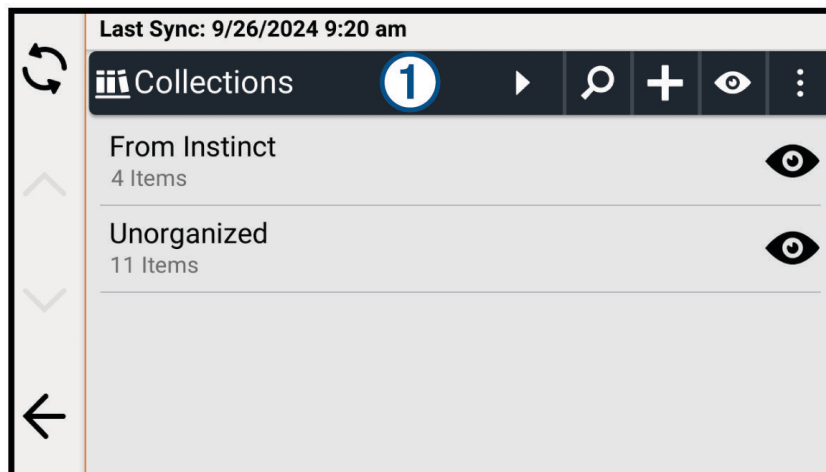



Mentett elem megosztása

Az elemeket megoszthatja egy csatlakoztatott okostelefonnal a Tread alkalmazáson keresztül, vagy memóriakártyára mentheti azokat.

- 1 A **Elementve** alkalmazásban válassza ki a megosztani kívánt elemet.
- 2 Válasszon ki egy lehetőséget:
 - Útvonal vagy nyomvonal megosztásához válassza a  > **Megosztás** lehetőséget.
 - Útvonalpont megosztásához válassza a **Megosztás** lehetőséget.
- 3 Válasszon ki egy lehetőséget:
 - Ha el szeretné küldeni az elemet a saját telefonján lévő Tread alkalmazásba, válassza ki a **Garmin Tread** lehetőséget..
 - Ha memóriakártyára szeretné menteni az elemet, válassza a **Memóriakártya** lehetőséget.
- 4 Ha szükséges, szerkessze a .gpx fájl nevét

Több mentett elem megosztása

Több elemet is megoszthat egyetlen .gpx fájlban.

- 1 A **Elementve** alkalmazásban válasszon ki egy kategóriát, vagy a gyűjtemények egy szűrőjét, amibe minden elem beletartozik, amit meg kíván osztani.
- 2 Válassza a  > **Megosztás** lehetőséget.
- 3 Válassza ki a megosztani kívánt elemeket.
- 4 Válassza ki a  lehetőséget.
- 5 Válasszon ki egy lehetőséget:
 - Ha el szeretné küldeni az elemeket a saját telefonján lévő Tread alkalmazásba, válassza ki a **Garmin Tread** lehetőséget..
 - Ha memóriakártyára szeretné menteni az elemeket, válassza a **Memóriakártya** lehetőséget.
- 6 Ha szükséges, szerkessze a .gpx fájl nevét

A fiókadatok Garmin szinkronizálása

A fiókadatok szinkronizálása előtt párosítania kell készülékét a Tread alkalmazással (*Párosítás okostelefonnal*, 49. oldal).

Lehetősége van adatai, például a nyomvonalak Garmin fiókjával történő szinkronizálására. Készüléke rendszeres időközönként automatikusan szinkronizálja adatait a fiókkal. Emellett manuálisan is bármikor szinkronizálhatja az adatokat.





- 1 Válassza az  > **Elementve** lehetőséget.
- 2 Válassza a  lehetőséget.

Az alkalmazások használata

Kormányrúdvezérlő

A Kormányrúdvezérlő alkalmazással megtekintheti és beállíthatja a kormányrúdvezérlő tartozékon található egyes gombok által aktivált műveleteket.

Alapértelmezetten a kormányrúdvezérlő gombjai az alábbi műveleteket aktiválják:

	Röviden nyomja meg az aktuális hely mentéséhez. Hosszan nyomja meg az útvonalon beállított következő úti cél átugrásához.
	Nyomja meg a térkép nagyításához.
	Nyomja meg a térkép kicsinyítéséhez.
	Röviden nyomja meg a térkép típusának váltásához. Hosszan nyomja meg a képernyő zárolásához vagy a zárolás feloldásához.

A felhasználó által beállított műveletek mellett a  és  gombok megnyomásával is vezérelheti a képernyőn megjelenő párbeszédablakokat.

A gombok konfigurálása

A kormányrúdvezérlő mindegyik gombját konfigurálhatja, hogy különböző műveleteket aktiváljanak.

1 Válassza az  > **Kormányrúdvezérlő** lehetőséget..

Megjelenik a kormányrúdvezérlő rajza. Mindegyik gomb esetén hozzárendelhető egy-egy művelet a gomb röviden és hosszan történő megnyomásához.

2 Válassza a **Megnyomás röviden** opciót, hogy kiválaszthassa a műveletet, amit a hozzárendelt gomb rövid ideig tartó megnyomása kivált majd.

Bizonyos műveletek, például a térképen való nagyítás vagy kicsinyítés, mindenképp a rövid és hosszú megnyomással is aktiválódnak, és automatikusan lesznek beállítva mindkét mód esetén.

3 Válasszon egy tevékenységet.

4 Válassza a  lehetőséget.

5 Válassza a **Megnyomás hosszan** opciót, hogy kiválaszthassa a műveletet, amit a hozzárendelt gomb hosszú ideig tartó megnyomása kivált majd.

6 Válassza a  lehetőséget.

7 Ismétlje meg a 2-6. lépéseket mindegyik gomb esetén.

A kormányrúdvezérlő összes gombjának alapértelmezett konfigurációjára való visszaállításához válassza a  > **Visszaállítás** lehetőséget.

Vezeték nélküli kamerák

Készüléke megjeleníti az egy vagy több csatlakoztatott vezeték nélküli kamerától érkező videóképet (külön kapható).

Az eszköz párosítása vezeték nélküli kamerával

Tread 2 készülékét párosíthatja vezeték nélküli kamerával.

1 Frissítse Tread 2 készülékét a legfrissebb szoftververzióra (*Térkép- és szoftverfrissítések*, 60. oldal).
Előfordulhat, hogy a legfrissebb szoftververzió hiányában készüléke nem támogatja a vezeték nélküli kamerát.

2 Válassza a  > **Videokamerák** > **Új kamera hozzáadása** lehetőséget.

3 Kövesse a képernyőn megjelenő utasításokat a kamera párosításának és beállításának befejezéséhez.

Amikor a párosítási folyamat befejeződik egy első alkalommal használt kamerával, a kamera automatikusan csatlakozik a Garmin navigációs készülékhez, amint áram alá helyezik.

A kamera megtekintése

FIGYELMEZTETÉS!

Az eszköz megfelelő használat esetén a helyzetfelismerés javítására szolgál. Nem megfelelő használat esetén a kijelző elvonhatja a figyelmét, ami súlyos személyi sérülést vagy halált okozó balesethez is vezethet. Miközben a jármű halad, mindig csak egy pillanatra tekintsen a kijelzőre, hogy az ne vonja el a figyelmét.

Válassza az  > **Videokamerák** lehetőséget.

A segédvonalak beigazítása

A legjobb referenciapontok érdekében a segédvonalakat úgy kell beigazítani, hogy tükrözzék a jármű külső széléit. A segédvonalakat minden tolatókameránál külön-külön kell beigazítani. Egyes típusok esetében a beállítás a kamera párosítása után automatikusan rendelkezésre áll.

FIGYELMEZTETÉS!



A készülék használata előtt és a kamera szögének beállítása után ellenőrizze, hogy a segédvonalak pozíciója megfelelő-e. A segédvonalak nem megfelelő beállítása halált, súlyos sérülést vagy anyagi kárt okozó balesetet vagy ütközést okozhat.

1 Parkoljon le a járművel úgy, hogy az egyik oldal szorosan egy járdaszegély, kocsibehajtó vagy egy parkolóhely vonalainak közelében helyezkedjen el.

Hasznos lehet, ha a járművel egy parkolóhely közepén parkol le, majd előrébb hajt a következő helyre. Így referenciapontként használhatja a jármű hátuljánál lévő parkolóhely vonalait a beigazításhoz.

A járda, a kocsibehajtó vagy a parkolóhely vonalainak jól látható kell legyen a készüléken.

2 Válasszon ki egy lehetőséget:

- Kamera nézetben érintse meg a képernyőt, és válassza a  lehetőséget.
- Kamera nézetben válassza a  > **Videó beállítása** lehetőséget.

3 A segédvonalak sarkain lévő körök  elhúzásával vagy a nyilak megérintésével állítsa be azokat úgy, hogy igazodjanak a járda, a kocsibehajtó vagy a parkolóhely vonalainak szögéhez és helyzetéhez.

A segédvonalaknak közvetlenül a referenciapontokra kell esniük.

A segédvonalak piros vagy narancssárga részének igazodnia kell a jármű hátuljához.

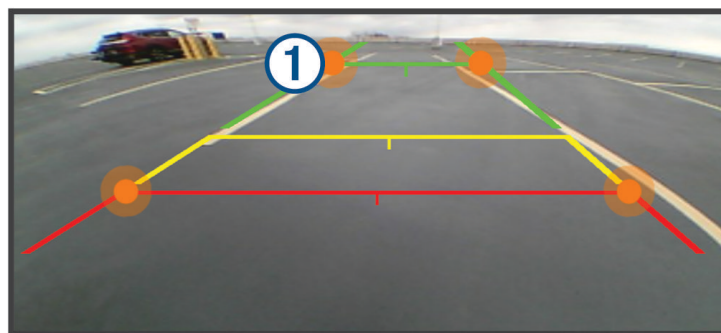

- 4 Ha szükséges, álljon át a járművel úgy, hogy a másik oldala szorosan igazodjon a járda, a kocsibehajtó vagy a parkolóhely vonalaihoz, majd ismétlje meg a beállítási folyamatot.
A segédvonalak szimmetrikusan tartására kell törekedni, még akkor is, ha a jármű nem igazodik tökéletesen a járda, a kocsibehajtó vagy a parkolóhely vonalaihoz.
- 5 Válassza a ✓ jelet a beállítások befejezése után.

Zenelejátszó

A zenelejátszó az alábbi forrásokból képes zene vagy hang lejátszására.

- A Tread készüléken tárolt zenefájlok.
- Bluetooth hang egy párosított telefonról.

A zenelejátszó eszköz hozzáadása a térképhez

A zenelejátszó térképeszköz segítségével a térképről is kezelheti a zenelejátszót.

- 1 Nyissa meg a térképet.
- 2 Válassza ki a ☰ > **Zenelejátszó** lehetőséget.
A zenelejátszó vezérlői megjelennek a térképen.







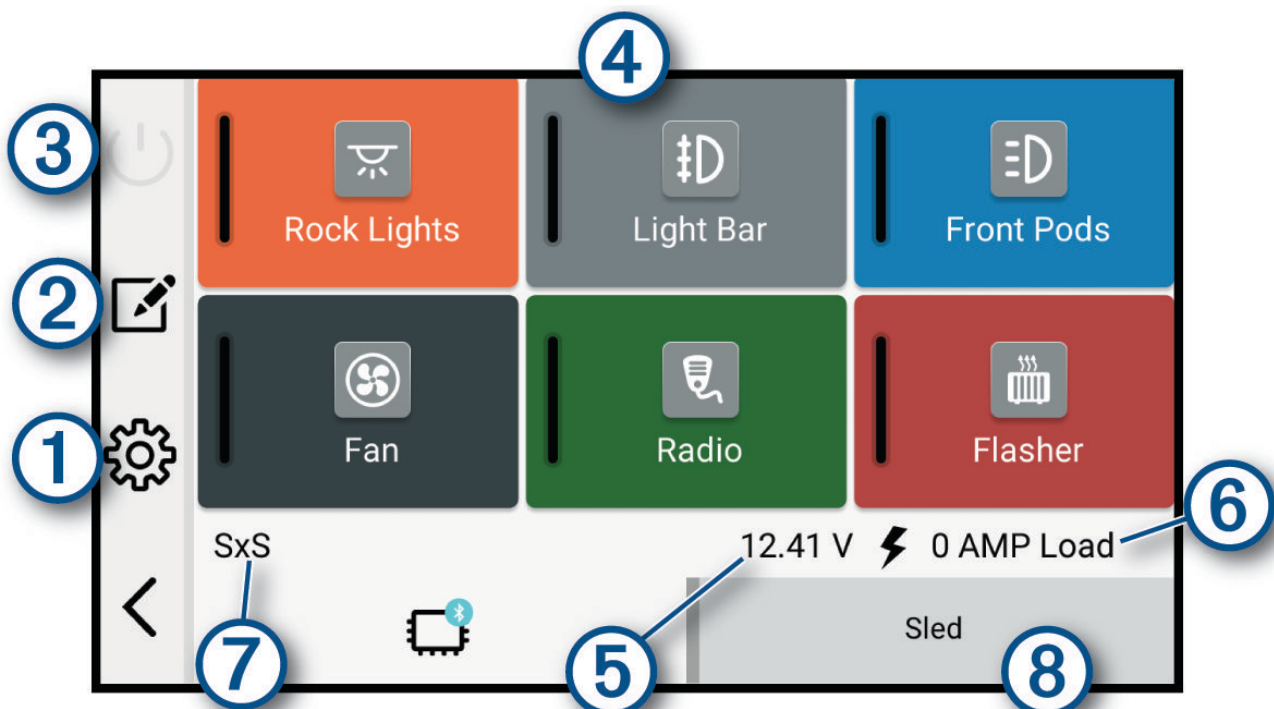

Váltás a médiaforrások között

Megváltoztathatja az eszközén lejátszott médiák forrását.

- 1 Válassza ki az ☰ > **Zenelejátszó** lehetőséget.
- 2 Válassza a **Forrás** lehetőséget.
- 3 Válasszon egy elérhető médiaforrást a listáról.

Garmin PowerSwitch™ alkalmazás



① 	Megnyitja az alkalmazásbeállítások menüpontot
② 	Belép a szerkesztés módba, ahol az alkalmazás elrendezése és a funkciók módosíthatók
③ 	Minden kimenetet kikapcsol
④  Bekapcsológombok	Minden csatlakoztatott kimenetet bekapcsol
⑤ 	Megjeleníti a bemeneti feszültséget
⑥ 	Megjeleníti a kiválasztott Garmin PowerSwitch eszköz teljes áramfelvételét
⑦ 	Megjeleníti az eszköz nevét
⑧ 	Megjeleníti a(z) Garmin PowerSwitch eszköz lapjait és az egyéni elrendezésű lapokat

Főkapcsoló aktiválása





Ahhoz, hogy a Garmin PowerSwitch alkalmazással kapcsolókat aktiválhasson, Garmin PowerSwitch készülékét be kell szerelnie gépjárművébe, és párosítania kell a Garmin PowerSwitch alkalmazással.

A Garmin PowerSwitch alkalmazásban jelöljön ki egy bekapcsológombot egy kapcsoló be- és kikapcsolásához.

Minden kapcsoló kikapcsolása

Válassza a  lehetőséget.

Gombok testreszabása

- 1 A Garmin PowerSwitch alkalmazás képernyőjén válassza a  lehetőséget.
Az alkalmazás belép szerkesztési módba.
- 2 A testre szabni kívánt gombon válassza a  lehetőséget.
- 3 Ha befejezte a gomb testreszabását, válassza a  lehetőséget.
- 4 Válassza a  lehetőséget.

Kapcsoló hozzárendelése vezérlőbemenethez

A vezérlőbemeneti funkciók használata előtt csatlakoztatnia kell egy vezérlőbemenetet Garmin PowerSwitch készülékéhez.

Beállíthatja, hogy egy vagy több kapcsoló is bekapcsoljon, amikor a Garmin PowerSwitch készülék vezérlőbemeneti jelet fogad.

- 1 Válassza ki a  elemet.
- 2 Válassza ki Garmin PowerSwitch készülékét.
- 3 Válasszon ki egy vezérlőbemenetet.
- 4 Válasszon ki egy vagy több kapcsolót.

Egyéni elrendezés hozzáadása

A Garmin PowerSwitch alkalmazáshoz hozzáadhat egyéni elrendezés lapot. Az egyedi elrendezéshez hozzáadott gombok egyszerre több kapcsolót is vezérelhetnek.

1 A Garmin PowerSwitch alkalmazásban válassza ki a  elemet.
A készülék szerkesztési módba lép.

2 Válassza a  lehetőséget.

Gomb hozzáadása Egyéni elrendezéshez

1 Válasszon ki a(z) Garmin PowerSwitch alkalmazásban egy egyéni elrendezésű lapot.

2 Válassza ki a  elemet.

Az alkalmazás belép szerkesztési módba.

3 Válassza a **Gomb hozzáadása** lehetőséget.

4 Az új gombon válassza ki a  elemet.

5 Válasszon ki egy lehetőséget:

- A gomb nevének módosításához válassza a **Címke** mezőt, majd adja meg a kívánt nevet.
- Egy ikonnak a gombhoz történő hozzáadásához válassza az **Ikon** mezőt, majd válasszon egy ikont.
- A gomb színének módosításához válassza ki a kívánt színt.

6 Válassza a **Művelet hozzáadása** elemet.

7 Szükség esetén válasszon ki egy Garmin PowerSwitch eszközt és egy kapcsolót.

8 Válasszon ki egy műveletet:

- Ha azt szeretné, hogy a kapcsoló a gomb minden egyes megnyomásával be- vagy kikapcsoljon, válassza a **Átkapcsolás** lehetőséget.
- Ha szeretné beállítani, hogy a gomb bekapcsolja a kapcsolót, válassza a **Bekapcsolás** lehetőséget.
- Ha szeretné beállítani, hogy a gomb kikapcsolja a kapcsolót, válassza a **Kikapcsolás** lehetőséget.

9 Válassza ki a gomb üzemmódját:

- Ha azt szeretné, hogy a gomb egyetlen érintéssel aktiválódjon, válassza a **Normál** lehetőséget.
- Ha azt szeretné, hogy a gomb csak annak megérintésekor legyen aktív, válassza a **Pillanatnyi** lehetőséget.
- A gomb ismételt be- és kikapcsolásának beállításához válassza a **Készenléti** lehetőséget, majd adja meg az időintervallumokat.

10 Adott esetben a csúszka segítségével beállíthatja a lámpák fényerejét.

11 Válassza a  lehetőséget.

12 Szükség esetén válassza a **Művelet hozzáadása** lehetőséget, hogy további műveleteket adjon hozzá a gombhoz.

A Garmin PowerSwitch készülék minden kapcsolójához hozzáadhat egy műveletet.

A gombok elrendezése egyéni elrendezési lapon

1 Válasszon ki a(z) Garmin PowerSwitch alkalmazásban egy egyéni elrendezésű lapot.

2 Válassza ki a  elemet.

Az alkalmazás belép szerkesztési módba.

3 Tartsa lenyomva az  elemet az áthelyezni kívánt gombon, majd húzza át a gombot az új helyére.



Egyéni elrendezés vagy gomb törlése

1 Válasszon ki a(z) Garmin PowerSwitch alkalmazásban egy egyéni elrendezésű lapot.

2 Válassza ki a  elemet.

Az alkalmazás belép szerkesztési módba.

3 Válasszon ki egy lehetőséget:

- Gomb törléséhez válassza ki a törölni kívánt gomb  elemét.
- Elrendezéslap törléséhez válassza ki a törölni kívánt elrendezéslap  elemét.



Rutinok

A rutinok automatizálják Garmin PowerSwitch eszközét. Ha rutinokat ad meg a kompatibilis Garmin navigációs készülékén, a készülék a rutin feltételeinek teljesülésekor be- vagy kikapcsolja az egyes kapcsolókat. Például megadhat olyan rutint, amely alapján a kapcsoló minden nap bekapcsol egy adott időpontban vagy akkor, ha a járművel elér egy bizonyos sebességet. A Rutinok funkció csak a kompatibilis Garmin navigációs készülékek esetén érhető el.



Rutin hozzáadása

- 1 A Garmin PowerSwitch alkalmazásban válassza ki a  > **Rutinok** elemet.
- 2 Szükség szerint válassza a **Rutin hozzáadása** lehetőséget.
- 3 Válassza ki az **Ekkor:** elemet.
- 4 Eseményindító kiválasztása:
 - Ha azt szeretné, hogy egy kapcsoló akkor aktiválódjon, amikor a jármű elér egy adott sebességet, válassza a **Sebesség > Tovább** lehetőséget, majd kövesse a képernyőn megjelenő utasításokat a sebességi küszöbértékek megadásához.
 - Annak beállításához, hogy egy kapcsoló minden nap egy adott időpontban aktiválódjon, válassza ki az **Idő > Tovább** elemet, majd adja meg az időpontot.
 - Annak beállításához, hogy egy kapcsoló napkeltekor aktiválódjon, válassza ki a **Napkelte** elemet.
 - Annak beállításához, hogy egy kapcsoló napnyugtakor aktiválódjon, válassza ki a **Napnyugta** elemet.
- 5 Válassza a **Művelet hozzáadása** elemet.
- 6 Válassza ki a készüléket, a kapcsolót, a műveletet és a gomb módot.
- 7 Szükség esetén a csúszkával állítsa be a fényerőt.
- 8 Válassza a **Eltárol** lehetőséget.

Rutin szerkesztése

- 1 A Garmin PowerSwitch alkalmazásban válassza ki a  > **Rutinok** elemet.
- 2 Válassza ki a  ikont a szerkeszteni kívánt rutinnál.
- 3 Válasszon ki egy lehetőséget:
 - A rutin eseményindítójának módosításához válassza az **Ekkor:** lehetőséget, majd válasszon ki egy eseményindítót.
 - Egy művelet módosításához válassza ki a  ikont a módosítani kívánt műveletnél, majd frissítse a műveletet.
 - Ha egy művelet szeretne hozzáadni egy rutinhoz, válassza a **Művelet hozzáadása** lehetőséget, és adja meg a művelettel kapcsolatos információkat.
- 4 Válassza a **Eltárol** lehetőséget.

Rutin törlése

- 1 A Garmin PowerSwitch alkalmazásban válassza ki a  > **Rutinok** elemet.
- 2 Válassza a  ikont a törölni kívánt rutinnál.

Kutyanyomkövetés

A kutyanyomkövetési funkció lehetővé teszi a kompatibilis Garmin kézi kutyás eszközéről a Tread eszközre küldött adatok megtekintését. Odavigálhat kutyáihoz, megtekintheti aktuális állapotukat és helyüket, valamint figyelemmel kísérheti, hogy mekkora távot tettek meg.

Adatok fogadása mobilkészülekről

Ahhoz, hogy fogadni tudjon adatokat, kézi kutyakövető eszközén engedélyeznie kell az adatküldés funkciót. További információkért tekintse át a követőkészülék felhasználói kézikönyvét.









- 1 Helyezze kézi kutyás követőeszközét egy kompatibilis Tread 2 eszköz közelébe (3 méteren (10 láb) belül).
TIPP: ha vannak a közelben más kutyakövető eszközök, azoktól távolabb kell mennie, mielőtt párosítaná a saját kutyakövető eszközét a Tread 2 eszközhöz.
- 2 Válassza ki az  > **Kutyanyomkövetés** lehetőséget.
A Tread 2 megkeresi a hatótávon belül jelet adó kutyakövető eszközt, és automatikusan csatlakozik hozzá.
TIPP: a Tread 2 eszköz egyszerre csak egy kompatibilis, kézi kutyás eszközzel tud adatokat fogadni. Azokat a kézi kutyás eszközöket, amelyekről nem szeretne adatokat küldeni, tartsa 3 méternél (10 láb) távolabb, illetve kapcsolja ki rajtuk az adatküldési funkciót.

Kutyák nyomon követése

- 1 Válassza ki az  > **Kutyanyomkövetés** lehetőséget.
A kézi kutyás eszközhöz csatlakoztatott kutyák megjelennek a képernyőn.
- 2 Válasszon ki egy kutyát.
A kutya helye és követési naplója megjelenik a térképen.
- 3 Válassza az **Menj!** lehetőséget a kutyához navigáláshoz.

Kutya állapotát jelző ikonok

A kutyák helyét és állapotát jelző ikonok.

	Ül
	Fut
	Állja a vadat
	Fára kergetett
	Ismeretlen*
	A nyakörv töltöttsége alacsony
	Kapcsolat a nyakörvvel megszakadt
	Nyakörv GPS-vétele megszakadt

*Az „Ismeretlen” állapotot jelző ikon azt jelzi, hogy a nyakörv nem fogja a műholdjeleket és a mobilkészülék nem tudja meghatározni a kutya helyét.

Kutyák megtekintése a térképen

- 1 Érintse meg a térkép egy tetszőleges pontját.
- 2 Válassza a  ikont.

Az eszköz ránagyítja a térképre, úgy, hogy az összes kutyája látszódjon a képernyőn.

Kutyanyomkövető beállítások

Válassza az  > **Kutyanyomkövetés** >  lehetőséget.

Kutyacímkek: itt lehet beállítani, hogy milyen címke jelenjen meg a térképen a kutya pozíciója mellett.

Kutyacímke mérete: a térképen megjelenő kutyacímkek méretének beállítása.

Kutyaikon mérete: a térképen megjelenő kutyaikonok méretének beállítása.

Kutya nyomvonala a térképen: a kutyanyomvonalak előzményeinek megjelenítése a térképen.

Hangjelzés, amikor a kutya riaszt: a kutya állapotváltozásának jelzése hanggal.

Kutyanyomvonalak törlése: törli a kutyanyomvonal-naplókat.

Párosítás megszüntetése: megszünteti a kutyanyomkövetővel való párosítást.

A vezető figyelmét felkeltő funkciók és figyelmeztetések

VIGYÁZAT!

A vezetőnek szóló figyelmeztetések és sebességkorlátozási funkciók csak tájékoztatási célt szolgálnak, és nem helyettesítik a vezető azzal kapcsolatos felelősségét, hogy betartson minden, táblán jelzett sebességkorlátozást és mindenkor józan ítélőképességét használva vezessen. A Garmin nem tartozik felelősséggel semmilyen közlekedési bírságért vagy idézésért, amelyet Ön esetlegesen a kötelező közlekedési előírások és jelzések betartásának elmulasztása miatt kap.

A készülék olyan funkciókat kínál, amelyekkel – még akár az ismerős területeken is – biztonságosabban vezethet. A készülék minden figyelmeztetést hangjelzéssel vagy üzenet és információk megjelenítésével jelez. Engedélyezheti vagy letilthatja az egyes riasztási típusok hangjelzését vagy üzenetét. Nem minden figyelmeztetés elérhető minden területen.

Iskolai zóna vagy iskola közelében: a készülék hangjelzéssel, valamint a távolság és sebességkorlátozás (ha van) megjelenítésével jelzi, ha iskolához vagy iskolai zónához közeledik.

Sebességhatár-csökkentés: a készülék hangjelzést ad és megjeleníti a közelgő sebességhatár-csökkentést, így felkészülhet a sebesség csökkentésére.

Figyelmeztetés gyorsajtásra: a készülék a sebességhatárt jelző ikon körül egy piros szegély megjelenítésével jelzi, ha túllépte az aktuális útszakaszon érvényes sebességkorlátozást.

Vasúti kereszteződés: a készülék hangjelzéssel és a távolság megjelenítésével jelzi, ha vasúti kereszteződéshez közeledik.

Állatveszély: a készülék hangjelzéssel és a távolság megjelenítésével jelzi, ha állatveszélyes területhez közeledik.

Kanyarodó út: a készülék hangjelzéssel és a távolság megjelenítésével jelzi, ha kanyarodó úthoz közeledik.

Lassabb forgalom: a készülék hangjelzéssel és a lassabb forgalomig hátralévő távolság megjelenítésével jelzi, ha nagyobb sebességgel közeledik lassabb forgalomhoz. A funkció használatához a készüléknek forgalmi adatokat kell fogadnia.

A vezetőnek szóló figyelmeztetések engedélyezése és letiltása

Lehetősége van számos különböző, a vezetőnek szóló figyelmeztetés engedélyezésére vagy letiltására.

- 1 Válassza a  > **Vezetői asszisztencia** > **Vezetőriasztások** lehetőséget.
- 2 Jelölje be vagy törölje ki az egyes figyelmeztetések melletti jelölőnégyzeteket.
- 3 Válassza az **OK** lehetőséget.

Jelzőlámpába telepített és sebességmérő kamerák

ÉRTESÍTÉS

A Garmin nem vállal felelősséget a piroslámpa-kamera és a traffipax-adatbázis pontosságáért, valamint az ezek használatából eredő következményekért.

MEGJEGYZÉS: ez a funkció nem minden régió és terméktípus esetében elérhető.

Egyes területek és terméktípusok esetében előfizetést követően rendelkezésre állnak a jelzőlámpákba telepített és sebességmérő kamerákra vonatkozó információk. A készülék figyelmezteti, ha bejelentett sebességmérő vagy jelzőlámpába telepített kamerához közelít.

- Egyes helyeken készüléke sebességmérő- és jelzőlámpa-kamerákra vonatkozó adatokat fogadhat, ha csatlakozik egy, a Tread alkalmazást futtató okostelefonhoz.
- A készülékén tárolt kamera-adatbázis frissítéséhez a Garmin Express™ szoftvert (garmin.com/express) vagy a Tread alkalmazást használhatja. Érdemes gyakran frissíteni a készüléket, hogy mindig naprakész információkkal rendelkezzen a kamerákról.

Élő szolgáltatások, forgalom és okostelefonos funkciók

⚠ FIGYELMEZTETÉS!

Ne olvassa el és ne kezelje az értesítéseket vezetés közben, mert ez elvonhatja a figyelmét, ami súlyos személyi sérülést vagy halált okozó balesethez vezethet.

ÉRTESÍTÉS

A Garmin nem vállal felelősséget a közlekedési adatok pontosságáért és időszerűségéért.

A Tread alkalmazás lehetővé teszi készüléke számára az intelligens értesítések és aktuális információk, például a közlekedési és időjárési adatok fogadását.

Élő forgalmi adatok: élő forgalmi adatokat fogadhat készülékén, például baleseti információkat és fennakadásokat, építési területeket és útlezárásokat (*Közlekedési adatok megjelenítése, 27. oldal*).

Időjárési információk: valós idejű időjárési előrejelzéseket és útviszonyokkal kapcsolatos adatokat fogadhat, valamint időjárési radart tekinthet meg készülékén (*Időjárési adatok megtekintése, 27. oldal*).

Intelligens értesítések: a telefon értesítései és üzenetei megjelennek készülékén. Ez a funkció nem minden nyelv esetében érhető el.

Kihangosított telefonhívás: lehetővé teszi, hogy a csatlakoztatott Bluetooth headset segítségével a készüléken keresztül indíthasson és fogadhasson telefonhívásokat.

Helymeghatározások küldése a készülékre: okostelefonjáról helymeghatározásokat küldhet a navigációs készülékére.

Párosítás okostelefonnal

Tread 2 navigációs készülékét egy okostelefonnal és a Tread alkalmazással párosítva további funkciókat engedélyezhet, valamint aktuális információkhoz férhet hozzá.

- 1 Okostelefonja alkalmazás-áruházából telepítse a(z) Tread alkalmazást.
- 2 Kapcsolja be Tread 2 navigációs készülékét, majd helyezze a készüléket és a telefont egymástól legfeljebb 3 m (10 láb) távolságra.
- 3 Nyissa meg telefonján a(z) Tread alkalmazást.
- 4 Kövesse a képernyőn megjelenő utasításokat a Garmin fiókba történő bejelentkezéshez, és végezze el a párosítási és beállítási folyamatot.

Megjelenik az alkalmazás műszerfala. A készülékek párosítása után engedélyezheti vagy letilthatja az okostelefon funkcióit a navigációs készüléken. A készülékek automatikusan kapcsolódnak, amennyiben be vannak kapcsolva és hatósugáron belül vannak.

Intelligens értesítések

Míg készüléke a Tread alkalmazáshoz kapcsolódik, okostelefonja értesítéseit, például a szöveges üzeneteket, a bejövő hívásokat és a naptárbejegyzéseket láthatja Tread 2 készülékén.

Értesítések fogadása

FIGYELMEZTETÉS!

Ne olvassa el és ne kezelje az értesítéseket vezetés közben, mert ez elvonhatja a figyelmét, ami súlyos személyi sérülést vagy halált okozó balesethez vezethet.

A funkció használata előtt a készüléket támogatott, Tread alkalmazást használó okostelefonhoz kell csatlakoztatni (*Párosítás okostelefonnal, 49. oldal*).

Amikor okostelefonjáról értesítés érkezik a készülékre, a legtöbb oldalról egy felugró ablak jelenik meg. Amikor a készülék mozgásban van, ahhoz, hogy megnézhesse az értesítéseket, először vissza kell igazolnia, hogy Ön egy utas, nem pedig a vezető.

MEGJEGYZÉS: térképnézet közben az értesítések a térképeszközöknél jelennek meg.

- Az értesítés figyelmen kívül hagyásához válassza az **OK** lehetőséget.
A felugró ablak bezárul, de az értesítés továbbra is aktív marad a telefonján.
- Az értesítés megtekintéséhez válassza a **Megnéz** lehetőséget.
- Az értesítés meghallgatásához válassza a **Megnéz >** lehetőséget.
A képernyőolvasó technika segítségével a készülék felolvassa az értesítést. Ez a funkció nem minden nyelv esetében érhető el.
- További műveletek végrehajtásához, mint például az értesítések telefonról történő elutasításához, válassza az **Megnéz** lehetőséget, majd válasszon ki egy opciót.

MEGJEGYZÉS: további műveletek csak bizonyos értesítéstípusoknál érhetőek el, és ezeket az értesítést létrehozó alkalmazásnak is támogatnia kell.

Értesítések fogadása a térkép megtekintése közben

FIGYELMEZTETÉS!

Ne olvassa el és ne kezelje az értesítéseket vezetés közben, mert ez elvonhatja a figyelmét, ami súlyos személyi sérülést vagy halált okozó balesethez vezethet.

A funkció használatához csatlakoztatnia kell készülékét egy, a Tread alkalmazást futtató, támogatott telefonhoz (*Párosítás okostelefonnal, 49. oldal*).

Térképnézet közben az új értesítések a képernyő szélén, a térképeszközöknél jelennek meg. Amikor a készülék mozgásban van, ahhoz, hogy megnézhesse az értesítéseket, először vissza kell igazolnia, hogy Ön egy utas, nem pedig a vezető.

- Értesítés figyelmen kívül hagyásához válassza a **X** elemet, vagy várja meg, hogy az értesítés lejárjon.
A felugró ablak bezárul, de az értesítés továbbra is aktív marad a telefonján.
- Az értesítés megtekintéséhez válassza ki az értesítés szövegét.
- Az értesítés meghallgatásához válassza az **>** lehetőséget.
A képernyőolvasó technika segítségével a készülék felolvassa az értesítést. Ez a funkció nem minden nyelv esetében érhető el.

Az értesítések listájának megtekintése

Minden aktív értesítést egy listán találhat meg.

- 1 Válassza ki a  > **Intelligens értesítések** lehetőséget.

Az értesítések listája megjelenik. Az olvasatlan értesítéseket fekete szín, a korábban már elolvasott értesítéseket szürke szín jelöli.

- 2 Válasszon ki egy lehetőséget:

- Az értesítés megtekintéséhez válassza ki az értesítés leírását.
- Az értesítés meghallgatásához válassza a  ikont.

A képernyőolvasó technika segítségével a készülék felolvassa az értesítést. Ez a funkció nem minden nyelv esetében érhető el.

Kihangosított telefonhívás

MEGJEGYZÉS: a telefonok és headsetek többsége támogatott és használható, ugyanakkor nem garantálható, hogy egy adott telefon vagy headset feltétlenül kompatibilis a rendszerrel. Előfordulhat, hogy nem minden funkció érhető el a telefonján.

A készülék a vezeték nélküli Bluetooth technológia segítségével képes kapcsolódni a kompatibilis mobiltelefonhoz, illetve a vezeték nélküli headsethez vagy sisakhoz, így kihangosítóként használható. A kompatibilitást a www.garmin.com/bluetooth weboldalon ellenőrizheti.

Hívás kezdeményezése

- 1 Válassza a  > **Telefon** lehetőséget.

- 2 Válasszon ki egy lehetőséget:

- Telefonszám tárcsázásához válassza a **Tárcsázás** lehetőséget, adja meg a telefonszámot, majd válassza a **Tárcsázás** lehetőséget.
- A legutóbbi, nem fogadott, illetve legutóbb tárcsázott vagy fogadott hívások számának megtekintéséhez válassza a **Híváslista** lehetőséget, válasszon ki egy naplót, válassza ki a tárcsázni kívánt számot, majd válassza a **Hívás** lehetőséget.
- A telefonkönyvben szereplő névjegyek hívásához válassza a **Telefonkönyv** lehetőséget, válasszon ki egy névjegyet, majd válassza a **Hívás** lehetőséget.
- Egy érdekes hely, például egy étterem vagy látnivaló hívásához válassza a **Kategóriák keresése** lehetőséget, válasszon ki egy kategóriát, válasszon ki egy helyet, majd válassza a **Hívás** lehetőséget.

Hívás kezdeményezése a hangtárcsázás használatával

Ahhoz, hogy használni tudja a hangtárcsázás funkciót, telefonján rendelkezésre kell állnia a hangasszisztens alkalmazásnak.

- 1 Válassza az  > **Telefon** > **Hangtárcsázás** lehetőséget.

- 2 Várja meg a hangparancsot.

- 3 Mondja ki a **Hívás** parancsot, majd mondja ki a tárcsázni kívánt nevet, telefonszámot vagy helyet.

Hazatelefonálás

Válassza az  > **Telefon** > **Hazatelefonálás** lehetőséget.

Ha először használja ezt a funkciót, a rendszer arra kéri, tárcsázza az otthoni telefonszámot.

TIPP: az otthoni telefonszámot a  > **Otth. tel.szám beállítása** lehetőség kiválasztásával állíthatja vissza.

Hívás közbeni opciók



Hívás közbeni opciók érhetők el, amikor fogad egy hívást. Előfordulhat, hogy egyes opciók nem kompatibilisek az Ön telefonjával.

TIPP: ha bezárja a hívás közbeni opciók oldalát, a  lehetőség kiválasztásával ismét megnyithatja bármelyik képernyőről. A hívó felet a térképről is kiválaszthatja.

- A konferenciahíváshoz válassza a **Hívás hozzáadása** lehetőséget.
- Ha szeretné a hangot továbbítani a telefonra, válassza a **Hívásban a navigátoron** lehetőséget.
TIPP: akkor alkalmazhatja ezt a funkciót, ha bontani szeretné a Bluetooth-kapcsolatot, de hívásban szeretne maradni, vagy ha magánbeszélgetést kíván folytatni.
- A tárcsázó használatához válassza a **Billentyűzet** lehetőséget.
TIPP: e funkció segítségével automatikus rendszereket, például hangpostát használhat.
- A mikrofon elnémításához válassza ki a **Némít** lehetőséget.
- A vonal bontásához válassza ki a **Hívás vége** lehetőséget.

Az alkalmazások értesítéseinek megjelenítése vagy elrejtése

A(z) Tread alkalmazással megadhatja, hogy milyen típusú okostelefonos értesítések jelenjenek meg Tread 2 készülékén.

- 1 Nyissa meg telefonján a(z) Tread alkalmazást.
- 2 Válassza ki a  >  > **Intelligens értesítések** lehetőséget.
Megjelenik az okostelefonos alkalmazáskategóriák listája.
- 3 Válasszon ki egy kategóriát az adott alkalmazástípusra vonatkozó értesítések engedélyezéséhez vagy letiltásához.

Telefoncsatlakoztatási funkciók letiltása

Bizonyos telefoncsatlakoztatási funkciókat letilthat, miközben más funkciókat engedélyezve tarthat.

- 1 Válassza a  > **Telefon** lehetőséget.
- 2 Válassza ki a telefont.
- 3 Válasszon ki egy lehetőséget:
 - A csatlakoztatott headsettel történő hívásfogadás letiltásához törölje a **Telefonhívások** jelölőnégyzet kijelölését.
MEGJEGYZÉS: a **Telefonhívások** jelölőnégyzet csak akkor jelenik meg, ha van csatlakoztatott headset.
 - A telefonról származó hangok, például zenék Tread 2 készüléken vagy egy csatlakoztatott headseten történő lejátszásának letiltásához törölje a **Média hang** jelölőnégyzet kijelölését.



A headset funkciók letiltása

Alapértelmezés szerint, amikor telefonját párosítja, minden kompatibilis Bluetooth funkció engedélyezett. Bizonyos funkciókat letilthat, miközben más funkciókat engedélyezve tarthat.

- 1 Válassza a  > **Fejhallgató** lehetőséget.
- 2 Válassza ki a headsetet.
- 3 Válasszon ki egy lehetőséget:
 - A hívások hangjainak letiltásához törölje a **Fejhallgató** jelölőnégyzet kijelölését.
 - A médiafolyamok hangjainak letiltásához törölje a **Média hang** jelölőnégyzet jelölését.



A Bluetooth eszköz lecsatlakoztatása

Lehetősége van egy Bluetooth eszköz átmeneti lecsatlakoztatására, anélkül, hogy törölné a társított eszközök listájáról. A Bluetooth készülék a jövőben automatikusan csatlakoztatható Tread készülékéhez.

- 1 Válasszon ki egy lehetőséget:
 - A telefon leválasztásához válassza a  > **Telefon** lehetőséget.
 - A headset leválasztásához válassza a  > **Fejhallgató** lehetőséget.
- 2 Válassza ki a leválasztani kívánt készüléket.
- 3 Válassza a **Kapcsolat törlése** lehetőséget.

Bluetooth eszköz törlése

Ha nem szeretné, hogy a társított telefon vagy headset a jövőben automatikusan csatlakozzon a navigációs készülékhez, kitörölheti azt.

- 1 Válasszon ki egy lehetőséget:
 - Telefon törléséhez válassza a  > **Telefon** lehetőséget.
 - Headset törléséhez válassza a  > **Fejhallgató** lehetőséget.
- 2 Válassza ki a törölni kívánt készüléket.
- 3 Válassza az **Készülék elfelejtése** opciót.

Beállítások

A telefon és a headset beállításai

Telefon beállításai

Válassza a  > **Telefon** lehetőséget, majd válassza ki a telefonját.

Kapcsolat törlése: leválasztja a párosított telefont.

Telefon neve: megjeleníti a párosított telefon nevét. A név kiválasztásával módosíthatja, hogyan jelenjen meg a navigációs készüléken.

Média hang: lehetővé teszi, hogy a navigációs készülék a párosított telefonról játssza le a média hangját.

Garmin Tread: akkor jelenik meg, ha a navigációs készülék csatlakozik a telefonján lévő Tread alkalmazáshoz.

Készülék elfelejtése: eltávolítja a csatlakoztatott eszközt a párosított eszközök listájáról. Ez az opció csak az eszköz párosítása után érhető el.

Headset beállítások

Válassza a  > **Fejhallgató** lehetőséget, majd válassza ki az Ön headsetjét.

Kapcsolat törlése: leválasztja a párosított headsetet.

Headset neve: megjeleníti a párosított headset nevét. A név kiválasztásával módosíthatja, hogyan jelenjen meg a navigációs készüléken.

Navigáció hangminősége: beállíthatja a navigációs utasítások hangminőségét.

Fejhallgató: bekapcsolja vagy kikapcsolja a headset funkcióit.

Média hang: bekapcsolja vagy kikapcsolja a headseten keresztül hallható média hangját.

Készülék elfelejtése: eltávolítja a headsetet a párosított készülékek listájáról.

A Wi-Fi beállításai

A vezeték nélküli hálózati beállítások segítségével kezelheti a Wi-Fi-hálózatokat.

Válassza a  > **Wi-Fi** lehetőséget.

Wi-Fi: bekapcsolja a Wi-Fi-vevőt.

Mentett hálózatok: lehetővé teszi a mentett hálózatok szerkesztését és törlését.

Hálózatok keresése: közeli Wi-Fi-hálózatok keresését teszi lehetővé ([Csatlakozás Wi-Fi-hálózathoz, 61. oldal](#)).

Térképbeállítások

Válassza a  > **Térkép** lehetőséget.

Térkép járműikon: a járműikon beállítása, amely az Ön pozícióját jelzi a térképen.

Térképnézet: a térkép perspektívájának beállítása.

Térkép részletezés: a térkép részletességi szintjének beállítása. A részletesebb megjelenítés lassíthatja a térkép megjelenését.

Kalandos utak és ösvények: a térképen kiemelt kalandos utak és ösvények típusainak kiválasztása.

Útvonalpont-címkék: a térképen megjelenő útvonalpont-címkék méretének beállítása.

Útvonalpont elrendezése: nagy térképnagyítási szintek esetén elrejtí az útvonalpontokat.

Tartománygyűrűk: az Öntől mért távolságot jelző gyűrűk megjelenítése a térképen. A legbelső gyűrű távolsága a képernyő bal alsó sarkában látható.

MEGJEGYZÉS: a tartománygyűrűk csak a Menetirány fölfelé vagy az Észak felül térképperspektívák használata esetén jelennek meg ([A térkép perspektívájának módosítása, 30. oldal](#)).

Automatikus nagyítás: a nagyítási szint automatikus kiválasztása a térkép optimális használhatósága érdekében. Ha a funkció ki van kapcsolva, akkor kézzel kell nagyítania/kicsinyítenie a térképen.

Köv. megálló kihagyás. megerősítése: beállítja, hogy egy megerősítő üzenet jelenjen meg, amikor kihagyja az útvonal egyik megállóját.

Térképkezelő: az eszközre telepített térképek kezelése ([Térképrégió módosítása, 30. oldal](#)).

Navigációs beállítások

Válassza a  > **Navigáció** lehetőséget.

Újratervelés letéréskor: az aktív útvonalról való letéréskor életbe lépő újratervelés beállításainak megadása.

Elkerülések: az útvonalon elkerülendő útjellemzők megadása.

Egyéni elkerülések: segítségével meghatározott utakat és területeket elkerülhet.

Forgalom: a forgalmi funkciók beállításainak megadása ([Forgalombeállítások, 54. oldal](#)).

Útdíj matrica: bizonyos régiók esetében nem elérhető. Lehetővé teszi az egyes országok esetében az útdíjköteles utak elkerülésének vagy engedélyezésének lehetőségeit.

Környezetvédelmi zónák: beállítja a gépjárművét esetlegesen érintő környezeti vagy kibocsátási korlátozásokkal rendelkező területekkel kapcsolatos elkerülési beállításokat.

Korlátozott mód: minden olyan funkciót kikapcsol, amely jelentős kezelői figyelmet igényel.

GPS-szimulátor: megakadályozza, hogy az eszköz GPS-jeleket fogadjon, és így akkumulátorfeszültséget takarít meg.

Forgalombeállítások

A főmenüben válassza a  > **Navigáció** > **Forgalom** lehetőséget.

Forgalom: engedélyezi a forgalom funkciót.

Jelenlegi szolgáltató: beállítja a szolgáltatót a forgalmi adatok használatához. Az Automatikus lehetőség esetén automatikusan a rendelkezésre álló legjobb adatok kiválasztása történik.

Előfizetések: a forgalmi információkra vonatkozó aktuális előfizetések listázása.

Útvonal optimalizálása: lehetővé teszi, hogy a készülék az optimalizált alternatív útvonalakat automatikusan vagy kérésre alkalmazza ([Forgalmi akadályok elkerülése az útvonalon, 21. oldal](#)).

Útdíjmatricák elkerülése

Ha a készülékén található térképadatok részletes útdíjmatrica-információkat tartalmaznak, lehetősége van az egyes országok azon utainak elkerülésére vagy engedélyezésére, amelyek igénybevételéhez útdíjmatrica szükséges.

MEGJEGYZÉS: ez a funkció nem érhető el minden területen.

- 1 Válassza a  > **Navigáció** > **Útdíj matrica** lehetőséget.
- 2 Válassza ki a megfelelő országot.
- 3 Válasszon ki egy lehetőséget:
 - Az útdíjmatricával használható utakon történő áthaladások előtti állandó rákérdezéshez válassza a **Mindig kérdezzen rá** lehetőséget.
 - Ha mindig szeretné elkerülni az útdíjmatricával használható utakat, válassza az **Elkerülendő** lehetőséget.
 - Ha mindig szeretné engedélyezni az útdíjmatricával használható utakat, válassza az **Engedélyezés** lehetőséget.
- 4 Válassza a **Mentés** lehetőséget.

Szimulált hely beállítása

Amikor beltéren tartózkodik, vagy a készülék nem fogad műholdas jeleket, a GPS-szimulátor használatával útvonalat tervezhet egy szimulált helyről.

- 1 Válassza a  > **Navigáció** > **GPS-szimulátor** lehetőséget.
- 2 A főmenüben válassza a **Térkép** lehetőséget.
- 3 Terület kiválasztásához érintse meg kétszer a térképet.
A hely címe megjelenik a képernyő alján.
- 4 Válassza ki a hely leírását.
- 5 Válassza a **Kiindulóhely** lehetőséget.

Vezetői asszisztencia beállításai

Válassza a  > **Vezetői asszisztencia** elemet.

Vezetőriasztások: lehetővé teszi a közelő zónákra vagy útviszonyokra vonatkozó riasztások be- és kikapcsolását (*A vezető figyelmét felkeltő funkciók és figyelmeztetések, 48. oldal*).

Figyelmeztetés gyorsajtásra: figyelmezteti a sebességkorlátozás túllépésekor.

Sebességcsökkentés hangjelzése: figyelmezteti, ha a sebességkorlátozás értéke csökken.

Útvonal előnézete: a navigáció indításakor megjeleníti az útvonalon lévő főbb utak előnézetét.

Országhatár riasztás: figyelmezteti országhatár átlépése előtt.

Közelő szolgáltatások: hosszú utak során megjeleníti a közelő szolgáltatásokat.

Közeledési riasztások: figyelmezteti Önt, ha különböző típusú pontokhoz közeledik (*Közeledési figyelmeztetések beállításai, 55. oldal*).

Közeledési figyelmeztetések beállításai

MEGJEGYZÉS: a közeledési riasztások megjelenéséhez be kell tölteni az egyéni érdekes helyeket (ÉH).

MEGJEGYZÉS: ez a funkció nem érhető el minden területen.

Válassza ki a  > **Vezetői asszisztencia** > **Közeledési riasztások** lehetőséget.

Hangeszköz: a közeledési pontok felé haladva megszólaló riasztás stílusának beállítása.

Riasztások: beállítja azt a közeledéspont-típust, amelyiknél a riasztás beindul.

Megjelenítési beállítások

Válassza a  > **Kijelző** lehetőséget.

Tájéolás: a kijelző beállítása álló (függőleges) vagy fekvő (vízszintes) helyzetbe.

MEGJEGYZÉS: ez a funkció nem érhető el minden terméktípus esetében.

Színes mód: nappali vagy éjszakai színes üzemmód kiválasztása. Az Automatikus opció kiválasztása esetén a készülék automatikusan, a napszaknak megfelelően állítja be a színeket.

Fényerő: a kijelző fényerejének beállítása.

Kijelző időtűllépése: az időtartam beállítása, amely elteltével az akkumulátorról üzemelő készülék alvó üzemmódba vált.

Külső áramforrással kapcsolatos jelzések: beállíthatók az energiakezelési lehetőségek, ha az eszköz elveszíti a külső áramforrást.

Képernyőfotó: képernyőkép készítése. A képernyőképeket a rendszer a készülék tárolójának Screenshot mappájába menti.

Rendszerbeállítások

Nyelvi és billentyűzetbeállítások

A Nyelvi és billentyűzetbeállítások oldal megnyitásához válassza ki a főmenüben a  > **Rendszer** lehetőséget.

Beszéd nyelve: a hangutasítások nyelvének megadása.

Szöveg nyelve: a képernyőn megjelenő szöveg kiválasztott nyelvre állítása.

MEGJEGYZÉS: a szövegnyelv módosítása nem befolyásolja a térképadatok, pl. utcák vagy a felhasználó által bevitt adatok nyelvét.

Billentyűzet nyelve: a billentyűzetnyelvek engedélyezése.

Mértékegység- és időbeállítások

A Mértékegység- és időbeállítások oldal megnyitásához válassza a/a  > **Rendszer** lehetőséget a főmenüben.

Pontos idő: a készülék órájának beállítása.

Időformátum: segítségével kiválaszthatja a 12 vagy 24 órás formátumot, illetve az UTC időkijelzést.

Mértékegységek: a távolságra használt mértékegységek beállítása.

Pozícióformátum: a földrajzi koordinátákhoz használt koordináták és dátum formátumának beállítása.

Az idő beállítása

1 A főmenüben válassza ki az időt.

2 Válassza ki az egyik lehetőséget:

- Az idő GPS-információkat használó, automatikus beállításához válassza az **Automatikus** lehetőséget.
- Az idő manuális beállításához húzza a számokat felfelé vagy lefelé.

Pozícióformátum beállításai

MEGJEGYZÉS: amennyiben nem eltérő pozícióformátumot meghatározó térképet vagy táblázatot használ, ne módosítsa a pozícióformátumot és a térképadathoz tartozó koordináta-rendszert.

Válassza ki a  > **Rendszer** > **Pozícióformátum** lehetőséget.

Koordináta formátum: beállítja a helyadatokra vonatkozó pozícióformátumot.

Megjelenítési formátum: beállítja az eszközön megjelenő koordináták formátumát.

Dátum: beállítja a koordináta-rendszert, amelyen a térkép elhelyezkedik.

Szferoid térkép: megjeleníti a készülék által használt koordináta-rendszert. Az alapértelmezett koordináta-rendszer a WGS 84 rendszer.

Készülék- és adatvédelmi beállítások

Válassza ki a  > **Eszköz** lehetőséget.

Névjegy: megjeleníti a szoftververzió számát, a készülék azonosítóját és a szoftver további jellemzőire vonatkozó információkat.

Szabályozó: szabályozási jelöléseket és információkat jelenít meg.

EULA-k: a végfelhasználói licencszerződések megjelenítése.

MEGJEGYZÉS: az információra a rendszerszoftver frissítésekor, illetve további térképadatok vásárlásakor van szükség.

Szoftverlicenckek: megjeleníti a szoftverlicenckel kapcsolatos információkat.

Eszközadat-szolgáltatás: anonim adatokat oszt meg az eszköz továbbfejlesztése érdekében.

Utazási előzmény: lehetővé teszi, hogy a készülék feljegyezze az Ön által meglátogatott helyeket. Ezáltal megtekintheti az útnaplót, használhatja az Útelőzmények funkciót és a myTrends™ által javasolt útvonalakat is.

Visszaállítás: lehetővé teszi az utazási előzmények törlését, a beállítások visszaállítását vagy az összes felhasználói adat törlését.

Beállítások visszaállítása

Lehetőség van meghatározott beállításkategóriák illetve az összes beállítás gyári alapértékekre történő visszaállítására.

- 1 Válassza ki a  elemet.
- 2 Szükség szerint válasszon kategóriát.
- 3 Válassza ki a következőt: **Visszaállítás**.

Adatkezelés

A készülék memóriakártya-nyílással rendelkezik, mely tárolóbővítésre szolgál.

MEGJEGYZÉS: a készülék a Windows® 7 és újabb, valamint a Mac® OS 10.7 és újabb operációs rendszerekkel kompatibilis.

Tudnivalók a memóriakártyáról

Memóriakártyát beszerezhet egy műszakicikk-forgalmazótól, illetve előre feltöltött Garmin térképszoftvereket is vásárolhat (www.garmin.com). A memóriakártyák használhatók fájlok, például térképek és érdekes helyek tárolására.

Memóriakártya behelyezése térképek és adatok számára

Egy memóriakártya segítségével megnövelheti készüléke tárolóhelyét térképek és más adatok számára. Memóriakártyát elektronikai termékeket árusító forgalmazótól vásárolhat. A memóriakártyáknak az exFAT fájlrendszer-formátumot kell használniuk.

- 1 Keresse meg a térkép és adat memóriakártya-foglalatot készülékén ([A készülék áttekintése, 1. oldal](#)).
- 2 Helyezzen be egy memóriakártyát a foglalatba.
- 3 Nyomja meg kissé, amíg kattantást nem hall.

A készülék számítógéphez történő csatlakoztatása

A készülék egy USB-kábel segítségével csatlakoztatható a számítógéphez.

- 1 Az USB-kábel keskeny végét csatlakoztassa a készüléken található portba.
- 2 Az USB-kábel vastagabb végét a számítógép USB-portjába csatlakoztassa.
- 3 Tread 2 készülékén válassza a **Koppintson a számítógéphez való csatlakozáshoz** lehetőséget.
- 4 Amikor Tread 2 készüléke felszólítja a fájltviteli mód megnyitására, válassza a **Folytatás** lehetőséget.

A készülék képernyőjén megjelenik egy kép, amely mutatja, hogy a készülék és a számítógép csatlakoznak egymáshoz.

A számítógép operációs rendszerétől függően a készülék hordozható készülékként, cserélhető meghajtóként vagy cserélhető kötetként jelenik meg.

GPX fájlok átvitele számítógépről

Előfordulhat, hogy a Apple® számítógépek esetén egy további, harmadik féltől származó szoftver, például az Android File Transfer szükséges a készüléken található fájlok olvasásához és írásához.

Ha már létrehozott olyan útvonalakat, amelyeket a készülékén szeretne használni, a GPX fájlokat közvetlenül a számítógépéről is továbbíthatja.

- 1 Csatlakoztassa a készüléket a számítógéphez (lásd a [A készülék számítógéphez történő csatlakoztatása, 58. oldal](#) (Csatlakoztatás a számítógéphez) című részt).

A készülék hordozható készülékként jelenik meg.

- 2 A számítógépen nyissa meg a fájlállózót.
- 3 Válasszon ki egy GPX fájlt.
- 4 Válassza a **Szerkesztés > Másolás** lehetőséget.
- 5 Nyissa meg a GPX mappát a készüléken.
- 6 Válassza a **Szerkesztés > Beillesztés** lehetőséget.

Adatok átvitele a számítógépről

- 1 Csatlakoztassa a készüléket a számítógéphez (lásd a [A készülék számítógéphez történő csatlakoztatása, 58. oldal](#) (Csatlakoztatás a számítógéphez) című részt).

A számítógép operációs rendszerétől függően a készülék hordozható készülékként, cserélhető meghajtóként vagy cserélhető kötetként jelenik meg.

- 2 A számítógépen nyissa meg a fájlállózót.
- 3 Válasszon ki egy fájlt.
- 4 Válassza a **Szerkesztés > Másolás** lehetőséget.
- 5 Keressen meg egy mappát a számítógépen.

MEGJEGYZÉS: ha a készülék eltávolítható meghajtóként vagy kötetként csatlakozik, ne helyezzen fájlokat a Garmin mappába.

- 6 Válassza a **Szerkesztés > Beillesztés** lehetőséget.

BaseCamp™ adatok hozzáadása a Garmin Explore™ weboldalhoz

Lehetősége van arra, hogy a Tread 2 készülékkel való használat érdekében kiexportálja BaseCamp adatfájljait, majd importálja őket a Garmin Explore weboldalra.

- 1 Exportálja adatait a BaseCamp alkalmazásból:
 - Apple számítógép használata esetén lásd: [Adatok exportálása a BaseCamp alkalmazásból egy Apple számítógép használatával](#), 59. oldal.
 - Személyi számítógép használata esetén lásd: [Adatok exportálása a BaseCamp alkalmazásból egy számítógép használatával](#), 59. oldal.
- 2 Importálja BaseCamp adatait a Garmin Explore weboldalra ([Adatok importálása a Garmin Explore weboldalra](#), 59. oldal).
- 3 Szinkronizálja a Garmin Explore adatokat Tread 2 készülékével ([A fiókadatok Garmin szinkronizálása](#), 40. oldal).

Adatok exportálása a BaseCamp alkalmazásból egy számítógép használatával

- 1 Válasszon ki egy lehetőséget:
 - A számítógépen tárolt összes BaseCamp adat exportálásához válassza a **Saját gyűjtemény** lehetőséget, majd válassza a **Fájl > Exportálás > „Saját gyűjtemény” exportálása** lehetőséget.
 - Egy vagy több elem vagy egy lista exportálásához válasszon ki egy vagy több elemet vagy egy listát, és válassza a **Fájl > Exportálás > Kijelölés exportálása** lehetőséget.
- 2 Adja meg a nevét, válassza ki az exportált fájl helyét, válassza ki a fájlformátumot, és válassza a **Mentés** lehetőséget.

Adatok exportálása a BaseCamp alkalmazásból egy Apple számítógép használatával

- 1 Válasszon ki egy lehetőséget:
 - A számítógépen tárolt összes BaseCamp adat exportálásához válassza a **Saját gyűjtemény** lehetőséget, majd válassza a **Fájl > „Saját gyűjtemény” exportálása** lehetőséget.
 - Egy vagy több elem vagy egy lista exportálásához válasszon ki egy vagy több elemet vagy egy listát, majd válassza ki a **Fájl > Kijelölt felhasználói adatok exportálása** lehetőséget.
- 2 Írjon be egy nevet.
- 3 Válasszon helyet az exportált fájlnek.
- 4 Válassza ki a fájlformátumot.
- 5 Válassza az **Exportálás** lehetőséget.

Adatok importálása a Garmin Explore weboldalra

- 1 A fiókba történő bejelentkezéshez látogasson el az explore.garmin.com weboldalra.
- 2 Válassza ki a **Térkép** lapot.
- 3 Válassza ki az  lehetőséget.
- 4 Kövesse a képernyőn megjelenő utasításokat.

Az adatok automatikusan szinkronizálódnak a Tread alkalmazással és a Tread 2 készülékkel.

“Eszközadatok”

Az e-címkével kapcsolatos szabályozó és megfelelőségi információk megjelenítése

- 1 Görgessen a beállítások menü legvégére.
- 2 Válassza a **Eszköz > Szabályozó** lehetőséget.

Specifikációk

Vízellenállás	IEC 60529 IPX7 ¹
Üzemi hőmérséklet-tartomány	-15° és 55°C között (5° és 131°F között)
Töltési hőmérséklet	0 és 45 °C között (32 és 113 °F között)
Hálózati bemenet (jármű tápkábele, motorkerékpár vagy külső áramforrás)	12 és 18 Vdc között
Akkumulátor típusa	Lítium-ion akkumulátor
Akkumulátor feszültségtartománya	3,5 és 4,2 V között
Vezeték nélküli frekvenciák és átviteli teljesítmény	2,4 GHz maximális 14,4 dBm esetén 5,1 GHz maximális 17 dBm esetén 5,7 GHz maximális 8,3 dBm esetén
EU SAR	0,021 W/kg törzs, 0,23 W/kg végtag esetén

A készülék töltése

MEGJEGYZÉS: ezt a III-as osztályba sorolt terméket LPS tápegységről kell üzemeltetni.

A készülékben található akkumulátort az alábbi módokon töltheti fel.

- Illessze a készüléket a tartóba, és csatlakoztassa a tartót a jármű tápellátásához.
- Csatlakoztassa a készüléket kiegészítő hálózati adapterhez, például fali csatlakozóadapterhez. Otthoni és irodai használatra alkalmas Garmin AC-DC adapter vásárlásához keressen fel egy Garmin márkakereskedést, vagy látogasson el a www.garmin.com oldalra. A készülék lassabban tölthető, ha harmadik féltől származó adapterhez csatlakoztatja.

A készülék karbantartása

Térkép- és szoftverfrissítések

A hatékony navigáció érdekében tartsa naprakészen a készülék térképeit és szoftverét.

A térképfrissítések a készüléken használt térképeken szereplő utakat és helyeket érintő legfrissebb módosításokat biztosítják. A térképek naprakészen tartásával készüléke könnyebben megtalálja a nemrégiben hozzáadott helyszíneket, emellett pontosabb útvonalszámításra képes. A térképfrissítések nagy méretűek, és telepítésük akár több órát is igénybe vehet.

A szoftverfrissítések a készülék funkcióival és működésével kapcsolatos módosításokat és javításokat biztosítják.

Készülékét két módszerrel frissítheti.

- Csatlakoztathatja a készüléket egy Wi-Fi-hálózathoz, amelyről közvetlen frissíthet (ajánlott módszer). Így kényelmesen, számítógép nélkül frissítheti készülékét.
- Csatlakoztathatja a készüléket egy számítógéphez, és elvégezheti a frissítést a Garmin Express alkalmazással (garmin.com/express).

¹ A készülék vízbe ejtés esetén legfeljebb 1 méter mélyen, és legfeljebb 30 percig képes ellenállni a víznek. További részletekért látogasson el a www.garmin.com/waterrating weboldalra.



Térkép- és szoftverfrissítés Wi-Fi-hálózaton

ÉRTESÍTÉS

A térkép-, illetve szoftverfrissítés nagy méretű fájlok letöltésével járhat. Vegye figyelembe az internetszolgáltatásával járó esetleges adatforgalmi korlátozásokat és többletköltségeket. Az adatforgalmi korlátozásokra és a többletköltségekre vonatkozóan internetszolgáltatójánál érdeklődhet.

A térkép- és szoftverfrissítések letölthetők a készülék internetkapcsolatot biztosító Wi-Fi-hálózatra csatlakoztatásával. Így számítógép nélkül tarthatja naprakészen készülékét.

1 Csatlakoztassa készülékét egy Wi-Fi-hálózathoz ([Csatlakozás Wi-Fi-hálózathoz, 61. oldal](#)).

Ha készüléke Wi-Fi-hálózathoz csatlakozik, ellenőrzi, hogy rendelkezésre állnak-e frissítések. Ha van elérhető frissítés, a főmenüben az  jelzés jelenik meg a  ikonon.

2 Válassza ki a  > **Frissítések** menüpontot.

Készüléke ellenőrzi, hogy rendelkezésre állnak-e frissítések. Ha van elérhető frissítés, a **Frissítés érhető el** felirat jelenik meg a Térkép vagy a Szoftver elem alatt.

3 Válasszon ki egy lehetőséget:

- Ha minden elérhető frissítést telepíteni szeretne, válassza az **Összes telepítése** lehetőséget.
- Ha csak a térképfrissítéseket szeretné telepíteni, válassza a **Térkép > Összes telepítése** lehetőséget.
- Ha csak a szoftverfrissítéseket szeretné telepíteni, válassza a **Szoftver > Összes telepítése** lehetőséget.

4 Olvassa el a licencszerződéseket, majd az elfogadásukhoz válassza az **Összes elfogadása** gombot.

MEGJEGYZÉS: ha nem ért egyet a licencfeltételekkel, válassza az Elvet gombot. Ez megszakítja a frissítési folyamatot. Csak a licencfeltételek elfogadása után telepíthet frissítéseket.

5 A mellékelt USB-kábel segítségével csatlakoztassa készülékét külső áramforráshoz, majd válassza a **Folytatás** lehetőséget ([A készülék töltése, 60. oldal](#)).

A legjobb, ha egy legalább 2 A energiát továbbító USB-s töltőadapterhez csatlakoztatja készülékét. Számos okostelefonhoz, táblagéphez vagy hordozható médialejátszóhoz mellékelt USB-tápadapter lehet inkompatibilis.

6 A frissítés befejeződéséig tartsa készülékét a külső áramforráshoz és a Wi-Fi-hálózathoz csatlakoztatva.

TIPP: ha a térképfrissítés megszakad, készüléke térképadatai hiányosak lehetnek. A hiányos térkép adatok helyreállításához be kell fejeznie a frissítést Wi-Fi vagy a Garmin Express segítségével.

Csatlakozás Wi-Fi-hálózathoz

Mikor először bekapcsolja készülékét, felkéri, hogy csatlakozzon egy Wi-Fi-hálózathoz. A beállítások menü keresztül is csatlakozhat Wi-Fi-hálózathoz.

1 Válassza ki a  > **Wi-Fi** lehetőséget.

2 Ha szükséges, válassza ki a **Wi-Fi** lehetőséget a Wi-Fi-technológia engedélyezéséhez.

3 Válassza a **Hálózatok keresése** elemet.

A készülék megjeleníti a közeli Wi-Fi-hálózatok listáját.

4 Válasszon egy hálózatot.

5 Ha szükséges, adja meg a hálózathoz tartozó jelszót, majd válassza a **Kész** lehetőséget.

A készülék csatlakozik a hálózathoz, és a hálózat felkerül a mentett hálózatok listájára. Készüléke minden alkalommal csatlakozni fog a hálózathoz, ha a közelébe kerül.

Térkép- és szoftverfrissítés a Garmin Express szoftverrel

A Garmin Express alkalmazással letöltheti és telepítheti a legújabb térkép- és szoftverfrissítéseket készülékére.

1 Amennyiben még nem telepítette számítógépére a Garmin Express alkalmazást, látogasson el a garmin.com/express weboldalra, és a telepítéshez kövesse a képernyőn megjelenő utasításokat.

2 Nyissa meg az  Garmin Express alkalmazást.

3 Csatlakoztassa készülékét USB-C-kábellel a számítógéphez.

A kábel kisebb vége a Tread 2 készülék USB-C-portjához , a nagyobb vége pedig a számítógép egyik szabad USB portjához csatlakozik.

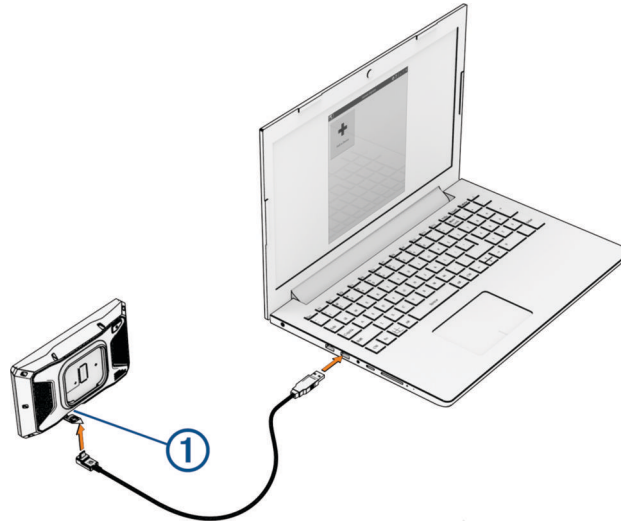

4 Tread 2 készülékén válassza a **Koppintson a számítógéphez való csatlakozáshoz** lehetőséget.

5 Amikor Tread 2 készüléke felszólítja a fájltviteli mód megnyitására, válassza a **Folytatás** lehetőséget.

6 A Garmin Express alkalmazásban kattintson a **Készülék hozzáadása** lehetőségre.

A Garmin Express alkalmazás megkeresi a készüléket, majd megjeleníti a készülék nevét és sorozatszámát.

7 Kattintson a **Készülék hozzáadása** lehetőségre, majd kövesse a képernyőn megjelenő utasításokat a készülék a Garmin Express alkalmazáshoz való hozzáadásához.

A telepítés befejeződésével a Garmin Express alkalmazás megjeleníti a készülékhez elérhető frissítéseket.

Elérhető frissítések

Utoljára ellenőrizve: Most 

Becsült telepítési idő: 1 óra és 18 perc

[Részletek megtekintése](#)

[Összes telepítése](#)

8 Válasszon ki egy lehetőséget:

- Az összes elérhető frissítés telepítéséhez kattintson az **Összes telepítése** lehetőségre.
- Egy adott frissítés telepítéséhez kattintson a **Részletek megtekintése** lehetőségre, majd a kívánt frissítés mellett található **Telepítés** elemre.

A Garmin Express alkalmazás letölti a frissítéseket, és telepíti őket a készülékre. A térképfrissítések sok helyet foglalnak, ezért lassabb internetkapcsolat esetén a művelet sokáig tarthat.

MEGJEGYZÉS: ha a térképfrissítéshez nem elegendő a készülék belső tárhelye, a szoftver további tárhely érdekében felajánlhatja, hogy helyezzen microSD-kártyát a készülékbe (*Memóriakártya behelyezése térképek és adatok számára*, 57. oldal).

9 A frissítések telepítésének befejezéséhez kövesse a frissítési folyamat közben megjelenő utasításokat.

A frissítési folyamat során a Garmin Express alkalmazás például arra kérheti, hogy válassza le, majd ismét csatlakoztassa készülékét.

A készülék karbantartása

ÉRTESÍTÉS

Óvja az eszközt a leeséstől.

Ne tárolja az eszközt hosszabb időn át magas hőmérsékletnek kitett helyen, mert az a készülék tartós károsodásához vezethet.

Az érintőképernyőt ne érintse meg kemény vagy éles eszközzel, ellenkező esetben károsodás léphet fel.

A külső borítás tisztítása

ÉRTESÍTÉS

A kémiai tisztítóanyagok és oldószerek kárt okozhatnak a műanyag részekben.

- 1 Tisztítsa meg az eszköz külső borítását (nem az érintőképernyőt) egy enyhe hatású tisztítószerrel.
- 2 Törölje tisztára az eszközt.

Az érintőképernyő tisztítása

- 1 Használjon egy puha, tiszta és szőszmentes ruhát.
- 2 Szükség esetén enyhén nedvesítse be a ruhát tiszta vízzel.
- 3 Nedves ruha használata esetén kapcsolja ki a készüléket és válassza azt le az áramforrásról.
- 4 Óvatosan tisztítsa meg a képernyőt a ruhával.

A készülék újraindítása

Újraindíthatja készülékét, ha az nem működik.

Tartsa lenyomva a bekapcsológombot 12 másodpercig.

Hibaelhárítás

A készülék nem fogadja a műholdas jeleket

- Ellenőrizze, hogy a GPS-szimulátor be van-e kapcsolva (*Navigációs beállítások*, 54. oldal).
- Vigye a készüléket garázson kívülre, és magas épületektől és fáktól távol eső helyre.
- Néhány percig maradjon egyhelyben.

A készülék nem csatlakozik a telefonhoz

- Válassza a  > **Telefon** lehetőséget, és ellenőrizze, hogy a telefon párosítva van-e a navigációs készülékkel.
- Engedélyezze a Bluetooth vezeték nélküli technológiát a telefonján, és helyezze a telefont a készülék 10 m-es (33 láb) körzetébe.
- Ellenőrizze, hogy telefonkészüléke kompatibilis-e.
További tájékoztatásért látogassa meg a www.garmin.com/bluetooth weboldalt.
- Végezze el újra a párosítási folyamatot.

A párosítási folyamat megismétléséhez először szüntesse meg a telefon és a készülék párosítását (*A Bluetooth eszköz lecsatlakoztatása, 53. oldal*), és fejezze be a párosítási folyamatot (*Párosítás okostelefonnal, 49. oldal*).

A készülék nem töltődik a járművemben

- Ellenőrizze, hogy a jármű be van kapcsolva, és ellátja árammal a tápaljzatot.
- Ellenőrizze, hogy a jármű belső hőmérséklete a specifikációknál megadott töltési hőmérséklet-tartományon belül van.
- Ellenőrizze a jármű biztosítódobozát, hogy a jármű tápaljzatához tartozó biztosíték nincs-e kiégtve.

A biztosíték cseréje a biztosítékkábelben

ÉRTESÍTÉS

A biztosíték cseréjekor ellenőrizze, hogy a cserebiztosíték teljesen be van-e helyezve a biztosítékházba. A jármű tápkábele csak megfelelően beszerelve működik.

Ha készüléke nem töltődik a járműben, előfordulhat, hogy a rendszerhez tartozó piros tápkábelen található biztosíték cseréjére van szükség.



- 1 Emelje fel a biztosítékdoboz tetején lévő fedelet.
- 2 Helyezzen be egy új, 3 amperes biztosítékot.
- 3 Helyezze vissza a biztosítékdoboz fedelét.

Az akkumulátor viszonylag hamar lemerül

- Csökkentse a kijelző fényerejét (*Megjelenítési beállítások, 56. oldal*).
- Csökkentse a kijelző kikapcsolásához beállított időt (*Megjelenítési beállítások, 56. oldal*).
- Csökkentse a hangerőt (*A hangerő beállítása, 6. oldal*).
- Kapcsolja ki a Wi-Fi-vevőt, ha nem használja (*A Wi-Fi beállításai, 54. oldal*).
- Tegye a készüléket energiatakarékos módba, ha nem használja (*A készülék be- és kikapcsolása, 5. oldal*).
- Ne tegye ki a készüléket szélsőséges hőmérsékleti hatásoknak.
- Ne tegye ki a készüléket közvetlen napsugárzásnak.

A készülék nem csatlakozik a számítógéphez

Ha csatlakoztatja a készüléket a számítógéphez, de nem jelenik meg értesítés, kövesse az alábbi lépéseket.

- 1 Szükség esetén a főmenübe történő visszatéréshez válassza a  lehetőséget.
- 2 Válassza ki a  lehetőséget.
- 3 Válassza a **Koppintson a számítógéphez való csatlakozáshoz** lehetőséget.

