

GARMIN®

inReach® Mini 3/3 Plus

Műholdas kommunikátor



Felhasználói
kézikönyv

Tartalomjegyzék

Bevezetés	4
Első lépések.....	4
A készülék áttekintése.....	4
Gombok.....	5
Vezérlők.....	5
Művelet menü.....	6
A telefon párosítása és a készülék aktiválása.....	6
Garmin Messenger™ -alkalmazás.....	6
Garmin Explore™.....	7
Iridium® Műholdas hálózat.....	7
Bluetooth® Kapcsolódó funkciók.....	7
A készülék tesztelése.....	7
inReach® funkciók	8
inReach® Nyomkövetés.....	8
Nyomkövetés indítása.....	8
Navigálás az aktuális útvonal kezdetéhez.....	8
A nyomkövetés leállítása.....	8
A nyomkövetési oldal megosztása.....	8
Üzenetek.....	9
Bejelentkezési üzenet küldése.....	9
Szöveges üzenet küldése.....	9
Bejegyzés küld.....	9
Válasz üzenet küld.....	9
Reagálás egy üzenetre.....	10
Fotó- és hangüzenetek letöltése.....	10
Üzenetek ellenőrzése.....	10
Üzenet részleteinek megtekintése.....	10
Ugrás egy üzenet helyére.....	10
Üzenetek törlése.....	11
Névjegyek.....	11
Névjegy hozzá.....	11
Névszerkesztése.....	11
Névjegy törlése.....	11
SOS.....	11
SOS mentés kezdemény.....	11
Egyéni SOS üzenet küldése.....	12
SOS-kérés törlés.....	12
Az inReach® adatok szinkronizálása.....	12
A csomag részleteinek és a felhasználásnak a megtekintése.....	13

Alkalmazások	14
Garmin Share.....	14
Adatok megosztása a Garmin segítségével.....	14
Adatok fogadása a Garmin segítségével.....	15
Mentett adatok.....	15
A Mentett alkalmazás használata.....	15
A mentett megtekintése.....	15
A mentett törlése.....	15
Hanghasználat.....	16
Hangparancsok.....	16
Hangjegregzítése.....	16
Időjárás.....	17
Időjárás-előrejelzés megtek.....	17
Útvonalpont hozzáadása időjárási helyként.....	17
Az időjárási helyszín beállítása.....	17
inReach® időjárás-előrejelzés kéré.....	17
Az inReach® időjárás-előrejelzés frissítése.....	18
Időjárási hely törlése.....	18
Navigáció	19
GPS-műholdas jelek vétele.....	19
A térkép mozgatása és nagyítása.....	19
Navigálás a TracBack® segítségével.....	19
Navigálás ismert koordinátákhoz.....	19
Az aktuális koordináták megtekintése.....	19
Navigálás a Sight 'N Go segítségével.....	20
A navigáció leállítása.....	20
Iránytű.....	20
Navigálás az iránytűvel.....	20
Az iránytű kalibrálása.....	20
Az iránytű irányának beállítása.....	20
Iránytű beállítások.....	20
Térkép.....	20
A térkép tájolásának megváltoztatása.....	20
Útvonalpontok.....	21
Az aktuális hely mentése útpontként.....	21
Üzenet helyének útpontként való mentése.....	21
Hely mentése a térképen útpontként.....	21
Navigálás egy útvonalponthoz.....	21
Útvonalpont szerkesztése.....	21
Útvonalpont törlése.....	22

Útvonalak.....	22
Mentett útvonalon való navigálás	22
Útvonal visszafordítása.....	22
Tevékenységek.....	22
Tevékenység indítása.....	22
Az aktuális tevékenység testreszabása.....	22
Az aktuális tevékenység megtekintése.....	23
Mentett tevékenységben való navigálás.....	23
Az aktuális tevékenység leállítása	23

Energiatakarékosság az eszköz töltése közben	31
---	----

Az eszköz testreszabása24

Hangbeállítások.....	24
Telefonbeállítások.....	24
inReach távirányító beállításai.....	24
Nyomkövetési beállítások	24
Térképbeállítások.....	24
Rendszerbeállítások.....	24
Időbeállítások	25
Mértékegységek beállításai	25
Műholdas beállítások	25
A készülék jelszavának beállítása	26

Készülékinformációk.....27

Termékfrissítések.....	27
A Garmin Express™ beállítása.....	27
További információk.....	27
Műszaki adatok.....	27
Akkumulátorral kapcsolatos információk	27
Az E-címke szabályozási és megfelelőségi információinak megtekintése.....	28
A gerincre szerelhető adapter felszerelése	28
A karabineres rögzítőszij felszerelése.....	28
A nyakpánt rögzítése	29
A készülék reteszelve és reteszelésének feloldása	29
Az érintőképernyő zárolása és feloldása.....	29
Képernyőkép készítése.....	29
Az eszköz karbantartása	30
Az eszköz tisztítása.....	30
Az USB-port tisztítása.....	30
Az érintőképernyő tisztítása	30
Hibaelhárítás	30
Az akkumulátor élettartamának maximalizálása	30
A készülékemen nem a megfelelő nyelv van beállítva.....	30
Az összes alapértelmezett beállítás visszaállítása.....	30
Az inReach®készülék töltése.....	31

Bevezetés

FIGYELMEZTETÉS

A termékre vonatkozó figyelmeztetéseket és egyéb fontos információkat a termék csomagolásában található *Fontos biztonsági és termékinformációk* című útmutató tartalmazza.

-es készülék beüzemelése

Az inReach® műholdas kommunikációs eszköz első használatakor hajtsa végre az alábbi feladatokat a beállításhoz és az alapvető funkciók megismeréséhez.

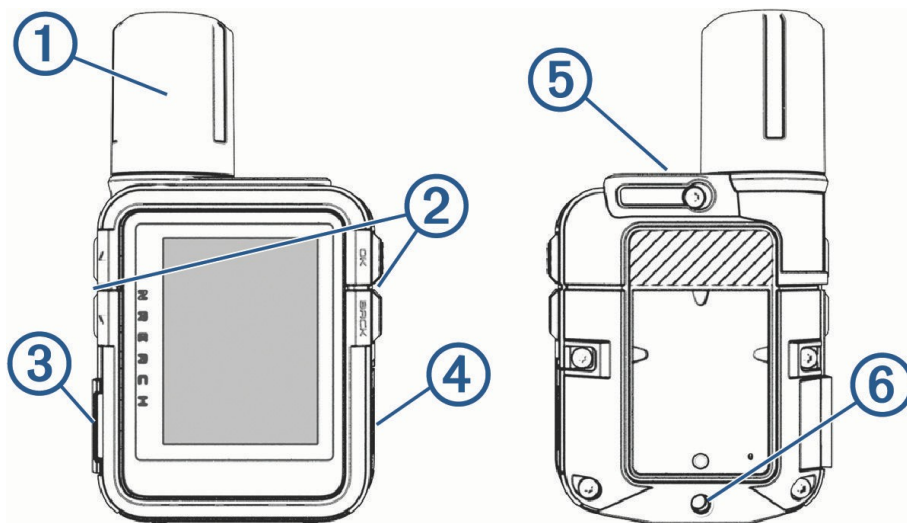

- 1 Nyomja meg a „” gombot a készülék bekapcsolásához.
- 2 Kövesse a képernyőn megjelenő utasításokat a nyelv kiválasztásához és a készülék aktiválásának megkezdéséhez.
- 3 Töltse le a Garmin Messenger™ alkalmazást a telefonjára, majd kövesse a képernyőn megjelenő utasításokat a készülék párosításához és aktiválásához (*A telefon párosítása és a készülék aktiválása*, 6. oldal).
A Garmin Messenger alkalmazás segítségével üzeneteket írhat és küldhet a telefonjáról.
- 4 Töltse le a Garmin Explore™ alkalmazást a telefonjára, majd jelentkezzen be a szolgáltatási csomag aktiválásához használt fiókadatokkal.
A Garmin Explore alkalmazást használhatja kalandok tervezéséhez, navigáláshoz és az eszközön tárolt adatok biztonsági mentéséhez.
- 5 Szükség esetén hozzon létre jelszót a készülék védelme érdekében (*A készülék jelszavának beállítása*, 26. oldal).
- 6 Ellenőrizze, hogy vannak-e frissítések (*Termékfrissítések*, 27. oldal).
A legjobb felhasználói élmény érdekében tartsa naprakészen a készülék szoftverét. A szoftverfrissítések változásokat és fejlesztéseket hoznak az adatvédelem, a biztonság és a funkciók terén.
- 7 Szinkronizálja a műholdas kommunikációs készülékét a Garmin Messenger alkalmazással (*Az inReach® adatok szinkronizálása*, 12. oldal).
- 8 Tesztelje a műholdas kommunikációs eszközt, mielőtt elindulna az útra (*Az eszköz tesztelése*, 7. oldal).

Az eszköz -jének áttekintése















①	Belső Iridium® antenna
②	Gombok
③	SOS gomb (a védőburkolat alatt)
④	USB-port (az időjárásálló fedél alatt)
⑤	 Bekapcsoló gomb
⑥	Hátlapra szerelhető adapter csavarbetét

Gombok





	Nyomja meg a menük, oldalak és beállítások közötti lapozáshoz. A kezdőlapról nyomja meg az alkalmazások megtekintéséhez.
	Nyomja meg a gombot a menük, oldalak és beállítások közötti lapozáshoz. A kezdőlapról nyomja meg a gombot az alkalmazások megtekintéséhez.
VISSZA	Nyomja meg a gombot a művelet megszakításához vagy az előző oldalra való visszatéréshez. Tartsa lenyomva a gombot az akciómenü megnyitásához.
OK	Nyomja meg egy opció kiválasztásához vagy egy üzenet nyugtázásához. Nyomja meg a gombot a jelenleg megnyitott oldal opcióinak megnyitásához (ha elérhető). Tartsa lenyomva a gombot az inReach® Mini 3 Plus műholdas kommunikátor hangparancsainak megnyitásához.
	Nyomja meg a készülék bekapcsolásához. Nyomja meg az érintőképernyő zárolásához. Tartsa lenyomva a vezérlők megnyitásához.





Állapotikonok

	Adatátvitel
	Nyomkövetés engedélyezve
	Navigálás
	Olvasatlan üzenetek
	Hangok elnémítva
	Gombok zárolva
	Akkumulátor töltése
	Töltés befejezve
	A maximális vagy minimális töltési hőmérséklet túllépése
	A minimális üzemi hőmérséklethez közeledik
	A maximális üzemi hőmérséklethez közeledik
	A maximális üzemi hőmérséklet túllépése vagy a minimális üzemi hőmérséklet alatti érték

Vezérlők

A vezérlők gyors hozzáférést biztosítanak a gyakran használt funkciókhoz. Tartsa lenyomva az  gombot a vezérlők megnyitásához.

Ikron	Név	Leírás
	Bluetooth	Válassza ezt a lehetőséget a Bluetooth® technológia és a párosított telefonhoz való kapcsolat letiltásához.
	Fényerő	Válassza ki a csúszkát a képernyő fényerejének beállításához. Érintse meg és tartsa lenyomva a háttérvilágítás beállításainak eléréséhez.
	Készülék zárolása	Válassza ezt a lehetőséget a gombok és az érintőképernyő zárolásához, hogy elkerülje a véletlen megnyomásokat és csúsztatásokat. A gombok és az érintőképernyő zárolását a bekapcsológomb megnyomásával oldhatja fel.
	Kikapcsolás	Válassza ezt a lehetőséget a készülék kikapcsolásához.

	Sziréna	Válassza ezt a lehetőséget a sziréna alkalmazás megnyitásához és riasztás indításához. Ez a vezérlőelem csak az inReach® Mini 3 Plus műholdas kommunikátoron érhető el.
	Érintés	Válassza ki az érintőképernyős vezérlők letiltásához.
	Hangerő	Válassza ki az összes készülékhang elnémításához. Érintse meg és tartsa lenyomva a gombot az inReach Mini 3 Plus műholdas kommunikátor hangbeállításainak megnyitásához.
	Útvonalpont megjelölése	Válassza ezt a lehetőséget, ha az inReach Mini 3 műholdas kommunikátorral útpontot szeretne megjelölni a jelenlegi helyén.

-menü

A kezdőképernyőn tartsa lenyomva a VISSZA gombot az akciomenü megnyitásához.

Név	További információ
Eszköz aktiválása	Összekapcsolja a telefont a Garmin Messenger™ alkalmazással, és aktiválja a szolgáltatási csomagot (<i>A telefon párosítása és az eszköz aktiválása, 6. oldal</i>).
Követés indítása	A készülék rögzíti a koordinátákat, és továbbítja azokat az Iridium®múholdas hálózaton keresztül (<i>A nyomkövetés elindítása, 8. oldal</i>).
Üzenet küldése	Szöveges üzenet vagy bejegyzés küldése (<i>Üzenetek, 9. oldal</i>).
Bejelentkezés	Bejelentkezési üzenetet küld (<i>Bejelentkezési üzenet küldése, 9. oldal</i>).
Útvonalpont megjelölése	Útvonalpontot jelöl meg a jelenlegi helyén (<i>A jelenlegi hely mentése útvonalpontként, 21. oldal</i>).
Navigálás	Elindítja a navigációt a célállomás felé (<i>Navigáció, 19. oldal</i>).
Készülék tesztelése	Ellenőrzi az eszközt, hogy a műholdas előfizetés aktív-e (<i>Az eszköz tesztelése, 7. oldal</i>).
Hangparancs	Figyel az inReach® Mini 3 Plus műholdas kommunikátoron a hangparancsokra (<i>Hangparancsok használata, 16. oldal</i>).

A telefon párosítása és az készülék aktiválása

FIGYELMEZTETÉS

Mielőtt használni tudná a műholdas kommunikátor inReach®funkcióit, beleértve az üzenetküldést, az SOS-t, a nyomkövetést és az inReach Weather szolgáltatást, rendelkeznie kell érvényes műholdas előfizetéssel. Az aktiválás és a Garmin Messenger™ alkalmazással való párosítás befejezéséhez rendelkeznie kell egy érvényes, egyedi telefonszámmal, amely képes szöveges üzenetek fogadására. A VOIP-számok nem támogatottak. Mindig tesztelje a műholdas kommunikátort a szabadban, mielőtt utazás során használná.

MEGJEGYZÉS

Egyes joghatóságok szabályozzák vagy tiltják a műholdas kommunikációs eszközök használatát. A felhasználó felelőssége, hogy ismerje és betartsa az összes vonatkozó jogszabályt azokban a joghatóságokban, ahol az eszközt használni kívánja.

Az inReach Mini 3 műholdas kommunikátor a Garmin Messenger alkalmazással párosítva működik a legjobban. Az alkalmazás lehetővé teszi, hogy telefonjával üzeneteket írjon és küldjön, valamint szinkronizálja az inReach adatait a műholdas kommunikátorral.

- 1 A műholdas kommunikációs eszköz első beállítása során olvassa be a QR-kódot a telefonja kamerájával, hogy letöltse és telepítse a Garmin Messenger alkalmazást.

MEGJEGYZÉS: Ha korábban kihagyta a párosítási folyamatot, nyomja meg a „▲” (Beállítások > Párosítás) vagy a „▼” (Beállítások > Párosítás) gombot, majd válassza az „Activation” (Aktiválás) lehetőséget. Ha a készüléket a Garmin Messenger alkalmazás helyett a Garmin Explore™ webes felületén keresztül aktiválja, az inReach Mini 3 Plus műholdas kommunikátoron keresztül hangüzeneteket küldhet, de nem fogadhat, és csoportos üzeneteket sem küldhet, sem fogadhat.

- 2 Kövesse a képernyőn megjelenő utasításokat a párosítási folyamat befejezéséhez és az előfizetési szolgáltatás aktiválásához.

TIPP: A további csatlakoztatott funkciók használatához és a beállítási folyamat befejezéséhez töltse le és telepítse a Garmin Explore alkalmazást a telefonjára.

Miután a műholdas kommunikátor és a telefon párosítva van, azok automatikusan csatlakoznak egymáshoz, amikor bekapcsolják őket, és a hatótávolságon belül vannak.

Garmin Messenger™ alkalmazás

FIGYELMEZTETÉS

A telefonon található Garmin Messenger alkalmazás inReach®funkciói - ideértve az SOS-t, a nyomkövetést és az inReach Weather szolgáltatást - csak csatlakoztatott inReach-készülék és érvényes inReach-szolgáltatási csomag esetén érhetőek el. Az alkalmazást utazás előtt mindig tesztelje a szabadban.

FIGYELEM

A telefonon található Garmin Messenger alkalmazás nem műholdas üzenetküldő funkcióira nem szabad kizárólagosan támaszkodni vészhelyzeti segítségnyújtás igénybevételeként.

MEGJEGYZÉS

Az alkalmazás mind az interneten (vezeték nélküli kapcsolaton vagy a telefon mobiladat-szolgáltatásán keresztül), mind a műholdas hálózaton keresztül működik. Ha mobiladat-szolgáltatást használ, a párosított telefonjának adatcsomaggal kell rendelkeznie, és olyan hálózati lefedettségi területen kell lennie, ahol adatátvitelre van

lehetőség. Ha olyan területen tartózkodik, ahol nincs hálózati lefedettség, akkor a készüléknek aktív inReach szolgáltatási csomaggal kell rendelkeznie a műholdas hálózat használatához.

Az alkalmazás segítségével üzeneteket küldhetsz más Garmin Messenger-felhasználóknak, beleértve azokat a barátokat és családtagokat is, akik nem rendelkeznek Garmin-eszközzel. Bárki letöltheti az alkalmazást és összekapcsolhatja a telefonját, így az interneten keresztül kommunikálhat más felhasználókkal (bejelentkezés nem szükséges). Az alkalmazás felhasználói csoportos üzenetváltásokat is létrehozhatnak más SMS-telefonszámokkal. A csoportos üzenetbe felvett új tagok letölthetik az alkalmazást, hogy lássák, mit írnak a többiek.

A telefonon vezeték nélküli kapcsolaton vagy mobiladat-csomagon keresztül elküldött üzenetek nem járnak adatforgalmi díjakkal, és nem eredményeznek további költségeket az inReach szolgáltatási csomagodban. A fogadott üzenetek esetében díjak merülhetnek fel, ha az üzenet kézbesítését mind a műholdas hálózaton, mind az interneten keresztül megkísérlik. A mobiladat-csomagodra vonatkozó szokásos SMS-díjak érvényesek.

A Garmin Messenger alkalmazást letöltheti a telefonja alkalmazásboltjából (garmin.com/messengerapp).

Garmin Explore™

A Garmin Explore weboldal és alkalmazás segítségével útvonalakat, útpontokat és gyűjteményeket hozhat létre, utazásokat tervezhet, útvonalakat szinkronizálhat, tevékenységeket tölthet fel, valamint felhőalapú tárhelyet használhat. Az alkalmazás mind online, mind offline módban fejlett tervezési lehetőségeket kínál, lehetővé téve az adatok megosztását és szinkronizálását a kompatibilis ^{Garmin®} készülékével. Az alkalmazás segítségével letölthet térképeket offline használatra, így mobilhálózat nélkül is bárhová eljuthat.

A Garmin Explore alkalmazást letöltheti a telefonja alkalmazásboltjából (garmin.com/exploreapp), vagy felkeresheti az explore.garmin.com weboldalt.

Iridium® műholdas hálózat

A készüléknek tiszta kilátásra van szüksége az égre, hogy üzeneteket tudjon továbbítani és pontokat tudjon nyomon követni az Iridium műholdas hálózaton keresztül. Ha nincs tiszta kilátás az égre, a készülék addig próbálja elküldeni az információkat, amíg meg nem kapja a műholdas jeleket.

TIPP: A műholdakkal való optimális kapcsolat érdekében helyezze el a készüléket úgy, hogy az antenna az ég felé mutasson.

Bluetooth® kapcsolattal rendelkező -funkciók

A készülék számos Bluetooth-kapcsolatos funkcióval rendelkezik a kompatibilis telefonok számára a Garmin Explore™ és a Garmin Messenger™ alkalmazások használatával.

Letölthető funkciók: A Garmin Explore alkalmazásban megtekintheti a telefonjára letöltött térképeket, például műholdas felvételeket és USGS négyzetes térképeket. Az utazás megkezdése előtt érdemes letöltenie a térképeket és a táblázatokat a telefonjára a Garmin Explore alkalmazáson keresztül.

Szinkronizálás: A Garmin Messenger alkalmazás szinkronizálhatja az adatokat a készülékkel, például a tervváltozásokat, a névjegyeket és az üzeneteket.

Üzenetek: A Garmin Messenger alkalmazás segítségével üzeneteket olvashat és írhat, valamint hozzáférhet a telefon névjegyzékéhez. Az üzenetek mindkét eszközön megjelennek.

MEGJEGYZÉS: Egyszerre csak egy telefont párosíthat az inReach® eszközzel.

Az készülék tesztelése

Az eszköz használata előtt tesztelje azt a szabadban, hogy megbizonyosodjon arról, hogy a műholdas előfizetése aktív.

1 A kezdőlapra nyomja meg az „▲” vagy az „▼” gombot az alkalmazások között való lapozáshoz.

2 Válassza a „Szolgáltatási csomag” menüpontot.

3 Nyomja meg az **OK gombot** az opciók menü megnyitásához.

4 Válassza az **Eszköz tesztelése > Teszt indítása** menüpontot.

Várjon, amíg az eszköz elküldi a tesztüzenetet. Amikor megkapja a visszaigazoló üzenetet, az eszköz használatra kész.

inReach® funkciók

FIGYELMEZTETÉS

Mielőtt használni tudná az inReach Mini 3 készülék inReach funkcióit, beleértve az üzenetküldést, az SOS-t, a nyomkövetést és az inReach Weather szolgáltatást, rendelkeznie kell érvényes műholdas előfizetéssel. Mindig tesztelje a készüléket, mielőtt kültéren használná.

Üzenetküldés, helymeghatározás és SOS funkciók használata során ügyeljen arra, hogy tiszta kilátás nyíljon az égre, mivel ezek a funkciók a megfelelő működéshez műholdas kapcsolatra szorulnak.

FIGYELMEZTETÉS

Egyes joghatóságok szabályozzák vagy tiltják a műholdas kommunikációs eszközök használatát. A felhasználó felelőssége, hogy ismerje és betartsa az eszköz használatának helye szerinti joghatóságok összes vonatkozó törvényét.

inReach® Nyomkövetés

Az inReach Mini 3 műholdas kommunikátor nyomkövető funkciójával rögzítheti a nyomkövetési pontokat, és azokat a beállított küldési időközönként továbbíthatja az Iridium®műholdas hálózaton keresztül.

-es nyomkövetés elindítása

- 1 A kezdőképernyőn tartsa lenyomva a **BACK** gombot az akcióménü megnyitásához.
- 2 Válassza a **Nyomkövetés indítása lehetőséget**.
A nyomkövetés elindításával az útvonal rögzítése is megkezdődik, mint egy tevékenység.

Navigálás az aktuális „” útvonal kezdetéhez

- 1 A kezdőlapon nyomja meg az „▲” vagy az „▼” gombot az alkalmazások között való lapozáshoz.
- 2 Válassza a **„Mentett” > „Aktuális tevékenység” menüpontot**.
- 3 Görgessen lefelé.
- 4 Nyomja meg az **OK** gombot az opciók menü megnyitásához.
- 5 Válassza a **Vissza a kezdőlapra lehetőséget**.

Az „” nyomkövetés leállítása

- 1 A kezdőlapon nyomja meg az „▲” vagy az „▼” gombot az alkalmazások között való lapozáshoz.
- 2 Válassza ki az aktuális tevékenységi időzítőt.
- 3 Görgessen le az aktivitási ciklus utolsó oldalára.
- 4 Nyomja meg az **OK** gombot az opciók menü megnyitásához.
- 5 Válassza a **Nyomkövetés leállítása lehetőséget**.

A nyomkövetési „” oldal megosztása

Megoszthat másokkal egy nyomkövetési weboldalra mutató linket. A rendszer automatikusan hozzáad egy szöveget - amely tartalmazza a link adatait is - az üzenet végéhez.

- 1 A kezdőlapon nyomja meg a „▲” (Alkalmazások) vagy a „▼” (További alkalmazások) gombot az alkalmazások között való lapozáshoz.
- 2 Válassza ki az aktuális nyomkövető időzítőt.
- 3 Tartsa lenyomva a **VISSZA** gombot.
- 4 Válassza az **Üzenet küldése lehetőséget**.
- 5 Válassza ki a címzetteket a névjegyzékéből, vagy válassza a **Névjegy beírása lehetőséget** az egyes címzettek elérhetőségeinek megadásához.
- 6 Válassza a **Tovább lehetőséget**.
- 7 Válassza **VISSZA** -> **Nyomkövető link lehetőséget**.
- 8 Nyomja meg a **VISSZA** gombot.
- 9 Jelölje ki az üzenet szövegét, ha egyéni üzenetet szeretne írni (opcionális).
- 10 Ha befejezte az üzenet írását, válassza az „✓” (Küldés) lehetőséget.
- 11 Válassza a **Küldés lehetőséget** az üzenet elküldéséhez.

Üzenetek

Az inReach® Mini 3 műholdas kommunikátor az Iridium® műholdas hálózatot használja az üzenetek küldéséhez és fogadásához. Üzeneteket küldhet SMS-támogató telefonszámra, e-mail címre vagy más, inReach technológiát használó eszközre. Minden elküldött üzenet tartalmazza a tartózkodási helyét, amennyiben ez engedélyezett.

Check-In üzenet küldése az „” funkcióval

A bejelentkezési üzenetek olyan üzenetek, amelyek szövege és címzettjei előre meg vannak határozva.

TIPP: A bejelentkezési üzenetek címzettjeit a Garmin Messenger™ alkalmazásban testreszabhatja. Az alkalmazás Eszköz fülén válassza a **Bejelentkezés > Bejelentkezési névjegyek szerkesztése** menüpontot.

- 1 A kezdőlapra nyomja meg a „▲” (Bejelentkezés) vagy a „▼” (Bejelentkezés) gombot az alkalmazások között való lapozáshoz.
- 2 Válassza a **Bejelentkezés lehetőséget**.
- 3 Nyomja meg a ▲ vagy a ▼ gombot a bejelentkezési üzenetek között való lapozáshoz.
- 4 Nyomja meg az **OK gombot** az üzenet elküldéséhez.

-üzenet küldése

- 1 A kezdőlapra nyomja meg a ▲ vagy a ▼ gombot az alkalmazások között való lapozáshoz.
- 2 Válassza a **Messenger > Új üzenet** menüpontot.
- 3 Válassza ki a címzetteket a névjegyzékéből, vagy válassza a **Névjegy beírása lehetőséget** az egyes címzettek elérhetőségeinek megadásához.
- 4 Válassza a **Tovább > Új üzenet lehetőséget**.
- 5 Válasszon egy lehetőséget:
 - Előre megírt üzenet elküldéséhez válassza a **Gyors üzenetek** lehetőséget, majd válasszon ki egy üzenetet.
MEGJEGYZÉS: A Garmin Messenger™ alkalmazásban hozzáadhat és szerkeszthet gyorsüzeneteket.
 - Egyéni üzenet írásához írja be az üzenetet, majd válassza az „✓” (Küldés) lehetőséget.
- 6 Válassza a **OK** gombot az opciók menü megnyitásához.
- 7 Válasszon egy lehetőséget:
 - Ha az üzenetbe be szeretné illeszteni a jelenlegi tartózkodási helyét, válassza az **Üzenet helye lehetőséget**.
 - Ha üzenetéhez egy nyomkövető weboldalra mutató linket szeretne csatolni, válassza a **Nyomkövető link lehetőséget**.
- 8 Válassza a **Hang hozzáadása lehetőséget**, ha hangüzenetet szeretne küldeni az üzenetével együtt (opcionális).
MEGJEGYZÉS: A hangjegyzetek csak az inReach® Mini 3 Plus műholdas kommunikátoron érhetőek el, és csak Garmin Messenger-fiókokra küldhetők el.
- 9 Ha befejezte az üzenet írását, válassza a **Küldés lehetőséget**.

-üzenet küldése

Egyszerre több címzettnek is küldhet üzenetet, amelynek során minden címzett külön-külön kapja meg az üzenetet, anélkül, hogy látná a többiek válaszait. Az ötnél több névjegynek, illetve e-mail-címnek és inReach®-címnek küldött üzenetek post üzenetként kerülnek elküldésre.

- 1 A kezdőlapra nyomja meg a „▲” (Alkalmazások) vagy a „▼” (További alkalmazások) gombot az alkalmazások között való lapozáshoz.
- 2 Válassza a **Messenger > Új üzenet** menüpontot.
- 3 Válasszon ki egy címzettet a névjegyzékéből, vagy válassza a **„Névjegy beírása” lehetőséget**, és írja be az egyes címzettek adatait a billentyűzet segítségével.
- 4 Válassza a **„Tovább” lehetőséget**, majd válasszon egy opciót:
 - Előre megírt üzenet elküldéséhez válassza a **Gyors üzenetek** lehetőséget, majd válasszon ki egy üzenetet.
MEGJEGYZÉS: A Garmin Messenger™ alkalmazásban hozzáadhat és szerkeszthet gyorsüzeneteket.
 - Egyéni üzenet írásához írja be az üzenetet, majd válassza az „✓” (Küldés) lehetőséget.
- 5 Válassza a **„Hang hozzáadása” lehetőséget**, ha hangüzenetet is szeretne csatolni az üzenetéhez (opcionális). A hangjegyzetek csak az inReach Mini 3 Plus műholdas kommunikátoron érhetőek el, és csak Garmin Messenger-fiókokra küldhetők el.
- 6 Ha befejezte az üzenet írását, válassza a **„Küldés” lehetőséget**.

-üzenetre való válaszadás

- 1 A kezdőlapra nyomja meg az „▲” vagy az „▼” gombot az alkalmazások között való lapozáshoz.
- 2 Válassza ki a **Messenger alkalmazást**, majd válasszon ki egy beszélgetést.

3 Válassza a **Válasz lehetőséget**.

4 Válasszon egy lehetőséget:

- Ha előre megírt üzenettel szeretne kezdeni, nyomja meg az „▲” vagy az „▼” gombot a gyorsüzenetek között való lapozáshoz.
- Egyéni üzenet írásához válassza az **Üzenet írása lehetőséget**.

5 Ha befejezte az üzenet írását, válassza az „✓” (Üzenet küldése) lehetőséget.

6 Az üzenet elküldéséhez nyomja meg az **OK gombot**.

-üzenetre való reagálás

Egy üzenetre emoji-val reagálhat.

1 A kezdőlapon nyomja meg az „▲” vagy az „▼” gombot az alkalmazások között való lapozáshoz.

2 Válassz ki a **Messenger alkalmazást**, majd válassz ki egy beszélgetést.

3 Válasszon ki egy üzenetet.

4 Nyomja meg az **OK gombot** az opciók menü megnyitásához.

5 Válassza a **React lehetőséget**.

6 Válasszon ki egy emoji-t.

A készülék emoji-reakciót küld az üzenetre.

Fotó- és hang-üzenetek letöltése

Letöltheti a fotó- és hangüzeneteket, ha az automatikus letöltés beállítása nincs bekapcsolva ([Rendszerbeállítások](#), 24. oldal).

1 A **Messenger** alkalmazásban válasszon ki egy üzenetszálát.

2 Válassza ki a fotó- vagy hangüzenet előnézetét.

3 Válassza a **Letöltés lehetőséget**.

-üzenetek ellenőrzése

Az inReach® Mini 3 műholdas kommunikátoron üzenetküldés után a készülék 10 percig várja a válaszokat. Az inReach Mini 3 Plus műholdas kommunikátoron a készülék a Performance üzenetküldési módban folyamatosan figyel az új üzenetekre. Az alacsony energiafogyasztású üzenetküldési módban, amikor üzenetet küld, a készülék 10 percig várja a válaszokat. Mind az inReach Mini 3, mind az inReach Mini 3 Plus műholdas kommunikátorok óránként ellenőrzik az új üzeneteket, és az inReach nyomkövetési funkció használata esetén a nyomkövetési intervallum szerint ellenőrzik az üzeneteket.

Az üzenetek ellenőrzését kényszerítheti azáltal, hogy manuálisan ellenőrzi az üzeneteket, üzenetet küld, vagy nyomkövetési pontot küld. Az ellenőrzés során a készülék csatlakozik a műholdakhoz, és letölti a készülékre érkező üzeneteket.

1 A kezdőlapon nyomja meg az „▲” (Alkalmazások) vagy az „▼” (További alkalmazások) gombot az alkalmazások között való lapozáshoz.

2 Válassza ki a **Messenger alkalmazást**.

3 Válassza a **Üzenetek ellenőrzése lehetőséget**.

-üzenetek részleteinek megtekintése

1 A kezdőlapon nyomja meg az „▲” vagy az „▼” gombot az alkalmazások között való lapozáshoz.

2 Válassza ki a **Messenger alkalmazást**, majd válasszon ki egy beszélgetést.

3 Válasszon ki egy üzenetet.

4 Nyomja meg az **OK gombot** az opciók menü megnyitásához.

5 Válassza a **Részletek megtekintése lehetőséget**.

Navigálás egy üzenet helyszínére

Ha inReach® technológiával rendelkező másik eszközről kap üzenetet, az üzenet tartalmazhat helyadatokat. Ezeknél az üzenetknél eljuthat ahhoz a helyhez, ahonnan az üzenetet küldték.

1 A kezdőlapon nyomja meg az „▲” (Hírcsatorna) vagy az „▼” (Beszélgetés) gombot az alkalmazások között való lapozáshoz.

2 Válassza ki a **Messenger alkalmazást**, majd válasszon ki egy helyadatokkal ellátott beszélgetést.

3 Válasszon ki egy üzenetet.

4 Nyomja meg az **OK gombot** az opciók menü megnyitásához.

5 Válassza a **Navigálás lehetőséget**.

-üzenetek törlése

- 1 A kezdőlapon nyomja meg a „▲” vagy az „▼” gombot az alkalmazások között való lapozáshoz.
- 2 Válassza a **Messenger menüpontot**, majd válasszon ki egy beszélgetést.
- 3 Válasszon ki egy üzenetet.
- 4 Válassza a **Törlés lehetőséget**.

Névjegyek

Az inReach Mini 3 műholdas kommunikátoron hozzáadhat, törölhet és szerkeszthet névjegyeket az inReach®üzenetekhez.

-névjegy hozzáadása

- 1 A kezdőlapon nyomja meg az „▲” vagy az „▼” gombot az alkalmazások között való lapozáshoz.
- 2 Válassza a **Névjegyek > Új névjegy lehetőséget**.
- 3 Válasszon ki egy elemet a szerkesztéshez.
- 4 Írja be az új adatokat.

-névjegy szerkesztése

- 1 A kezdőlapon nyomja meg az „▲” vagy az „▼” gombot az alkalmazások között való lapozáshoz.
- 2 Válassza a **Névjegyek menüpontot**.
- 3 Válasszon ki egy névjegyet.
- 4 Nyomja meg az **OK gombot** az opciók menü megnyitásához.
- 5 Válassza a **Szerkesztés menüpontot**.
- 6 Válassza ki a szerkesztendő elemet.
- 7 Írja be az új adatokat.

-névjegy törlése

- 1 A kezdőlapon nyomja meg az „▲” vagy az „▼” gombot az alkalmazások között való lapozáshoz.
- 2 Válassza a **Névjegyek menüpontot**.
- 3 Válasszon ki egy névjegyet.
- 4 Nyomja meg az **OK gombot** az opciók menü megnyitásához.
- 5 Válassza a **Törlés lehetőséget**.

SOS

FIGYELMEZTETÉS

Az SOS funkció használatához aktív műholdas előfizetéssel kell rendelkeznie. Utazás előtt mindig tesztelje a készüléket a szabadban.

Az SOS funkció használata során gondoskodjon arról, hogy a készüléknek akadálytalan kilátása legyen az égre, mivel a funkció megfelelő működéséhez műholdas kapcsolatra van szükség.

MEGJEGYZÉS

Egyes joghatóságok szabályozzák vagy tiltják a műholdas kommunikációs eszközök használatát. A felhasználó felelőssége, hogy ismerje és betartsa az összes vonatkozó jogszabályt azokban a joghatóságokban, ahol az eszközt használni kívánja.

Vészhelyzetben az inReach®Mini 3 készülék segítségével kapcsolatba léphet a Garmin ResponseSM központtal, hogy segítséget kérjen. Az SOS mentés kezdeményezése üzenetet küld a Garmin Response csapatnak, akik értesítik a megfelelő mentőszolgálatokat az Ön helyzetéről. A segítség megérkezéséig vészhelyzetben folyamatosan kommunikálhat a Garmin Response csapattal. Az SOS funkciót kizárólag valódi vészhelyzetben használja.

SOS- mentés indítása

A készülék akkumulátorának töltöttségétől függetlenül, akár be-, akár kikapcsolt állapotban is kezdeményezhet SOS mentést.

- 1 Emelje fel az **SOS gomb** védőburkolatát. 

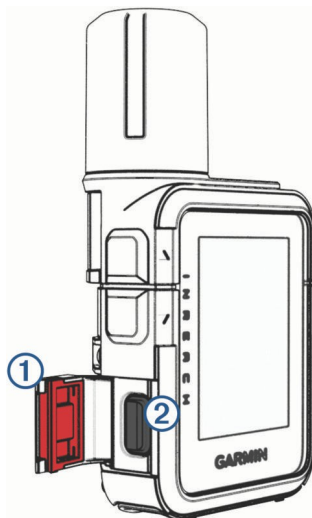

- 2 Tartsa lenyomva az **SOS** gombot.
- 3 Várja meg az SOS visszaszámlálást.
A készülék egy alapértelmezett üzenetet küld a segélyhívó szolgálatnak, amely tartalmazza a tartózkodási helyét.
- 4 Válaszoljon a segélyhívó szolgálat visszaigazoló üzenetére.
Válaszával jelzi a mentőszolgálatnak, hogy a mentés során képes velük kommunikálni. Ha nem válaszol, a mentőszolgálat akkor is megkezdi a mentést.

A mentés első 10 percében percenként frissített helyadatokat küldünk a mentőszolgálatnak. Az első 10 perc után az akkumulátor kímélése érdekében 10 percenként küldünk frissített helyadatokat.

TIPP: A Garmin Messenger™ alkalmazás segítségével is kezdeményezhet SOS-mentést, és kapcsolatba léphet a Garmin ResponseSM csapattal. Az alkalmazás SOS-funkciójának használatához aktív műholdas előfizetéssel kell rendelkeznie.

Egyéni SOS- üzenet küldése

Miután megnyomta az SOS gombot az SOS mentés kezdeményezéséhez, egyéni üzenettel válaszolhat.

- 1 A kezdőlapon nyomja meg az „▲” vagy az „▼” gombot az alkalmazások között való lapozáshoz.
- 2 Válassza az **SOS > Válasz lehetőséget** egy egyéni SOS-üzenet megírásához.
- 3 Válasszon egy lehetőséget:
 - Ha előre megírt üzenettel szeretne kezdeni, nyomja meg a „▲” vagy a „▼” gombot a gyorsüzenetek között való lapozáshoz.
 - Egyéni üzenet írásához válassza az **Üzenet írása lehetőséget**.
- 4 Ha befejezte az üzenet írását, válassza az „✓” (Üzenet küldése) lehetőséget.
- 5 Az üzenet elküldéséhez nyomja meg az **OK gombot**.

Válaszával jelzi a mentőszolgálatnak, hogy képes velük kommunikálni a mentés során.

SOS- -kérés törlése

Ha már nincs szüksége segítségre, a vészhívás elküldése után visszavonhatja az SOS-kérést.

- 1 Emelje fel a védőfedelelet, és tartsa lenyomva az **SOS** gombot.
- 2 Válassza az **SOS törlése lehetőséget**.
- 3 Amikor a rendszer kéri a lemondási kérelem megerősítését, válassza az **SOS lemondása lehetőséget**.
A készülék elküldi a lemondási kérelmet. Amikor megkapja a vészhelyzeti szolgálat visszaigazoló üzenetét, a készülék visszatér a normál működéshez.

Az inReach[®] az -adatok szinkronizálása

Miután módosította adatait - például a csomagot, a névjegyeket vagy a bejelentkezési üzeneteket -, az alkalmazás segítségével szinkronizálnia kell a készülékét.

- 1 Nyissa meg a párosított Garmin Messenger™ alkalmazást.
- 2 Várjon, amíg az adatok szinkronizálódnak.
TIPP: Az alkalmazás Eszköz fülén ellenőrizheti a kapcsolat állapotát.

A terv részleteinek és az „” használatának megtekintése

Az inReach®Mini 3 műholdas kommunikátoron megtekintheti a csomag részleteit és az adatforgalmat. Az adatforgalom magában foglalja a számlázási időszak alatt elküldött üzenetek, nyomkövetési pontok és bejelentkezési üzenetek számát. Az adatforgalmi számlálók minden számlázási időszak elején automatikusan visszaállnak.

- 1** A kezdőlapon nyomja meg az „▲” (Alkalmazások) vagy az „▼” (Szolgáltatási csomagok) gombot az alkalmazások között való lapozáshoz.
- 2** Válassza a **Service Plan (Szolgáltatási csomag)** menüpontot.
- 3** Ha a Garmin Messenger™ alkalmazásban módosította az adatcsomagját, válassza az **„Update” (Frissítés)** lehetőséget.

Alkalmazások

A kezdőlapon nyomja meg a „▲” (Alkalmazások) vagy a „▼” (Alkalmazások) gombot az alkalmazások között való lapozáshoz. Az alkalmazások sorrendjét úgy módosíthatja, hogy megérinti és lenyomva tartja az alkalmazást, majd új helyre húzza.

Név	További információ
Bejelentkezés	Válassza ki, ha bejelentkezési üzenetet szeretne küldeni (<i>Bejelentkezési üzenet küldése</i> , 9. oldal).
Iránytű	Válassza ki az iránytű megjelenítéséhez (<i>Iránytű</i> , 20. oldal).
Névjegyek	Válassza ki az inReach-üzenetekhez tartozó névjegyek kezelését (<i>Névjegyek</i> , 11. oldal).
Garmin Share	Válassza ki, ha adatokat szeretne küldeni vagy fogadni más Garmin® eszközökkel (<i>Garmin Share</i> , 14. oldal).
inReach aktiválása	Válassza ki a telefon párosításához és a szolgáltatási csomag aktiválásához a Garmin Messenger™ alkalmazással (<i>A telefon párosítása és az eszköz aktiválása</i> , 6. oldal).
Térkép	Válassza ki a térkép megtekintéséhez (<i>Térkép</i> , 20. oldal).
Messenger	Válassza ki ezt a lehetőséget, ha üzeneteket szeretne küldeni az Iridium-műholdas hálózaton keresztül, illetve új üzeneteket szeretne ellenőrizni (<i>Üzenetek</i> , 9. oldal).
Mentett	Válassza ezt a menüpontot a mentett útpontok, útvonalak, tevékenységek és gyűjtemények megtekintéséhez (<i>Mentett adatok</i> , 15. oldal).
Szolgáltatási csomag	Válassza ezt a lehetőséget az inReach szolgáltatási csomaggal kapcsolatos részletek megtekintéséhez (<i>A csomag részleteinek és a használatnak a megtekintése</i> , 13. oldal).
Beállítások	Válassza ezt a beállítások menü megnyitásához (<i>A készülék testreszabása</i> , 24. oldal).
Sziréna	Válassza ki a riasztás megszoalaltatásához. Ez az alkalmazás csak az inReach Mini 3 Plus műholdas kommunikátoron érhető el.
SOS	Ha éppen SOS-mentés folyik, válassza ezt a lehetőséget az SOS-üzenetsorozat megnyitásához (<i>SOS</i> , 11. oldal).
Tevékenység indítása	Válassza ki a tevékenység elindításához, a tevékenységi pontok rögzítéséhez és a nyomkövetési pontok elküldéséhez az Iridium műholdas hálózaton keresztül (<i>Nyomkövetés indítása</i> , 8. oldal).
Hangparancs	Válassza ki, hogy hangparancsot adjon a készüléknek (<i>Hangparancsok használata</i> , 16. oldal). Ez az alkalmazás csak az inReach Mini 3 Plus műholdas kommunikátoron érhető el.
Hangjegyzetek	Válassza ezt a lehetőséget hangjegyzet rögzítéséhez (<i>Hangjegyzet rögzítése</i> , 16. oldal). Ez az alkalmazás kizárólag az inReach Mini 3 Plus műholdas kommunikátoron érhető el.
Időjárás	Válassza ki az aktuális időjárás-előrejelzés és az időjárási viszonyok megtekintéséhez (<i>Időjárás</i> , 17. oldal).

Garmin Megosztás

FIGYELMEZTETÉS

Az Ön felelőssége, hogy körültekintően járjon el, amikor információkat oszt meg másokkal. Mindig győződjön meg arról, hogy ismeri és megbízik abban a személyben, akivel információkat oszt meg.

A Garmin Share funkció lehetővé teszi, hogy Bluetooth® technológiával vezeték nélkül megossza adatait más kompatibilis Garmin® eszközökkel. Ha a Garmin Share funkció be van kapcsolva, és a kompatibilis Garmin eszközök egymás hatótávolságán belül vannak, kiválaszthatja a mentett helyeket és útvonalakat, amelyeket közvetlen, biztonságos eszköz-eszköz közötti kapcsolaton keresztül továbbíthat egy másik eszközre, telefon vagy Wi-Fi® kapcsolat nélkül.

Adatok megosztása a Garmin Share segítségével

A funkció használatához mindkét kompatibilis eszközön engedélyezni kell a Bluetooth® technológiát, és az eszközöknek egymástól legfeljebb 3 méter (10 láb) távolságra kell lenniük. A rendszer kérésére hozzájárulnia kell ahhoz is, hogy adatait a Garmin Share segítségével megossza más Garmin® eszközökkel.

Az inReach® műholdas kommunikátor adatokat tud küldeni és fogadni, ha egy másik kompatibilis Garmin-eszközhöz csatlakoztatja (*Adatfogadás a Garmin Share segítségével*, 15. oldal). Az adatokat különböző eszközök között is átviheti. Például megoszthat egy kedvenc útvonalat az inReach műholdas kommunikátoráról egy kompatibilis Garmin karórájára.

- 1 A kezdőlapon nyomja meg az „▲” (Alkalmazások) vagy az „▼” (További alkalmazások) gombot az alkalmazások között való lapozáshoz.
- 2 Válassza a **Garmin Share alkalmazást**.
- 3 Válassza a **Share (Megosztás) lehetőséget**.
- 4 Válasszon ki egy vagy több elemet.

- 5** Válassza a **Megosztás lehetőséget**.
- 6** Kérjük, várjon, amíg az eszköz megkeresi a kompatibilis eszközöket.
- 7** Válasszon ki egy eszközt.

- 8 Ellenőrizze, hogy a hat számjegyű PIN-kód mindkét eszközön megegyezik-e, majd válassza az **Elfogadás lehetőséget**.
- 9 Várjon, amíg az eszközök átviszik az adatokat.
- 10 Válassza az **Újra megosztás lehetőséget**, ha ugyanazokat az elemeket szeretné megosztani egy másik felhasználóval (opcionális).
- 11 Válassza a **Kész lehetőséget**.

Adatok fogadása a Garmin- -megosztás segítségével

A funkció használatához mindkét kompatibilis eszközön engedélyezni kell a Bluetooth®technológiát, és az eszközöknek egymástól legfeljebb 3 méter (10 láb) távolságra kell lenniük. A rendszer kérésére hozzájárulnia kell ahhoz is, hogy adatait a Garmin Share segítségével megossza más Garmin®eszközökkel.

- 1 A kezdőlapra nyomja meg a „▲” (Alkalmazások) vagy a „▼” gombot az alkalmazások között való lapozáshoz.
- 2 Válassza ki a **Garmin Share alkalmazást**.
- 3 Várjon, amíg a készülék megtalálja a hatótávolságon belül lévő kompatibilis eszközöket.
- 4 Válassza az **Elfogadás lehetőséget**.
- 5 Ellenőrizze, hogy a hatjegyű PIN-kód mindkét eszközön megegyezik-e, majd válassza az **Elfogadás lehetőséget**.
- 6 Várjon, amíg az eszközök átviszik az adatokat.
- 7 Válassza a **Kész lehetőséget**.

-adatok mentése

A kezdőlapra válassza a **Mentett lehetőséget**.

Útvonalpontok: Az útvonalpontok olyan helyek, amelyeket rögzít és tárol a készüléken. Az útvonalpontok jelölhetik, hol van, hová tart, vagy hol járt (*Útvonalpontok, 21. oldal*).

Útvonalak: Az útvonal olyan útpontok vagy helyek sorozata, amely elvezet a végső célállomáshoz (*Útvonalak, 22. oldal*).

Tevékenységek: A készülék segítségével rögzítheti az útvonalát tevékenységként (*Tevékenység indítása, 22. oldal*).

Gyűjtemények: A Garmin Explore™ alkalmazás segítségével csoportosíthatja a kapcsolódó útpontokat, útvonalakat vagy tevékenységeket gyűjteményekbe (*Garmin Explore™, 7. oldal*).

A Saved alkalmazás használata

- 1 A kezdőlapra kattintson az „▲” vagy a „▼” gombra az alkalmazások között való böngészéshez.
- 2 Válassza a **Mentett lehetőséget**.
Megjelennek a készülékről mentett elemek és a Garmin Explore™ fiókjából szinkronizált gyűjtemények.
- 3 Válasszon ki egy kategóriát, majd egy mentett elemet.
- 4 Válasszon egy opciót:
Nem minden opció érhető el minden típusú mentett elem esetében.
 - A mentett elemhez való navigáláshoz válassza a **Navigálás lehetőséget**.
 - Az útvonal visszafordításához nyomja meg a „↩” gombot, majd válassza a **Útvonal visszafordítása lehetőséget**.
 - Egy mentett elem törléséhez nyomja meg a „☒” gombot, majd válassza a **Törlés lehetőséget**.
 - Útvonalpont szerkesztéséhez nyomja meg a „✎” gombot, majd válassza a **Részletek szerkesztése lehetőséget**.
 - Ha vissza szeretne navigálni egy tevékenység kezdetéhez, nyomja meg a „↶” gombot, majd válassza a **Vissza a kezdőponthoz lehetőséget**.

A mentett „” adatok megtekintése

- 1 A kezdőlapra nyomja meg az „▲” vagy az „▼” gombot az alkalmazások között való lapozáshoz.
- 2 Válassza a **Saved (Mentett) lehetőséget**.
- 3 Válasszon ki egy mentett elemet.
- 4 Válassza a **Részletek megtekintése** vagy a **Térképen megtekintése lehetőséget**.

A mentett -adatok törlése

- 1 A kezdőlapra kattintson az „▲” vagy a „▼” gombra az alkalmazások között való böngészéshez.
- 2 Válassza a **Mentett lehetőséget**.
- 3 Válasszon ki egy mentett elemet.
- 4 Görgessen felfelé vagy lefelé.
- 5 Nyomja meg az **OK gombot** az opciók menü megnyitásához.
- 6 Válassza a **Törlés lehetőséget**.

Hang parancsok használata

Az inReach® Mini 3 Plus műholdas kommunikátor beépített mikrofonját használva hangparancsot adhat ki a készüléknek.

MEGJEGYZÉS: A hangparancs nem minden nyelven és régióban elérhető.

- 1 Tartsa lenyomva **az OK gombot**.
- 2 Mondjon ki egy hangparancsot ([Hangparancsok](#), 16. oldal).

Hang parancsok

A hangvezérlő rendszer a természetes beszéd felismerésére lett kialakítva. Az alábbiakban felsoroljuk a leggyakrabban használt hangparancsokat, de az inReach® Mini 3 Plus műholdas kommunikációs eszköz nem feltétlenül ezeket a pontos kifejezéseket várja el. Kipróbálhatja ezeknek a parancsoknak a variációit is, olyan módon, ahogyan az Ön számára természetes.

Hangsegítség Parancs	Funkció
Mit mondhatok?	Megjeleníti a gyakori hangparancsok listáját.

Készülék- és képernyőfunkciók

Hangparancs	Funkció
Fényerő növelése	Növeli a képernyő fényerejét.

Alkalmazás- és tevékenységfunkciók

Hangparancs	Funkció
Mutasd az időjárást	Példa egy alkalmazás megnyitására szolgáló parancsra a készüléken. Ez a parancs például megnyitja az időjárás-alkalmazást.
Váltás az iránytű alkalmazásra	Példa egy eszközön lévő alkalmazás megnyitására szolgáló parancsra. Ez a parancs például megnyitja az iránytűt.
Tevékenység indítása	Elindítja a tevékenység rögzítését.
Követés indítása	Elindítja az inReach nyomkövetést.

MEGJEGYZÉS: A felsorolt alkalmazások csak példák, de az összes alapértelmezett alkalmazást és tevékenységet hangparancsokkal vezérelheti ([Alkalmazások](#), 14. oldal).

Navigációs funkciók

Hangparancs	Funkció
Navigáció indítása	Megnyitja a keresési menüt az úti cél kereséséhez.
Hely mentése	Elmenti az aktuális helyet.

Médiafunkciók

Hangutasítás	Funkció
Hangerő 8-ra állítása	A hangerőt a megadott szintre állítja. A rendelkezésre álló számok: 10-100.
Hangerő csökkentése	Csökkenti a hangerejét.
Némítás	Elnémítja az összes hangot.

Hangparancsok

- Normál hangon beszéljen a mikrofonba.
- Használjon olyan kifejezéseket, amelyeket a készülék felismer ([Hangparancsok](#), 16. oldal).
- Csökkentse a háttérzajokat, például a hangokat vagy a szélzajt, hogy javuljon a hangfelismerés pontossága.
- A legjobb teljesítmény érdekében tartsa a készüléket a szájához közel, és álljon háttal az erős szélnek.

Hang felvétele Megjegyzés

Az inReach® Mini 3 Plus készülék beépített hangszóróját és mikrofonját használva hangjegyzeteket rögzíthet és hallgathat.

- 1 A kezdőlapra nyomja meg a „▲” vagy a „▼” gombot az alkalmazások között való lapozáshoz.
- 2 Válassza a **Hangjegyzetek > Új hangjegyzet menüpontot**.
- 3 Nyomja meg **az OK gombot**, vagy válassza a „●” (Hangjegyzet felvétele) lehetőséget a felvétel megkezdéséhez.
- 4 Mondja el a hangjegyzetet.

- 5 Nyomja meg az **OK gombot**, vagy válassza a „■” (Befejezés) lehetőséget a felvétel leállításához.
- 6 Válasszon egy lehetőséget:
 - Válassza a „▶” (Hangjegyzet lejátszása) lehetőséget a hangjegyzet lejátszásához.
 - Válassza a „≡”, majd válassza az **Átnevezés lehetőséget** a hangjegyzet átnevezéséhez.
 - Válassza a „▶”, majd válassza a **Hangerő lehetőséget** a lejátszási hangerő beállításához
 - Válassza a „≡” (Hangjegyzet) menüpontot, majd a „Delete” (Törlés) lehetőséget a hangjegyzet törléséhez.

Időjárás

FIGYELMEZTETÉS

Mielőtt a műholdas kommunikációs eszköz inReach® funkcióit – többek között az üzenetküldést, az SOS-jelzést, a nyomkövetést és az inReach Weather szolgáltatást – használni tudná, rendelkeznie kell érvényes műholdas előfizetéssel. Az aktiválás és a Garmin Messenger™ alkalmazással való párosítás befejezéséhez szüksége van egy érvényes, egyedi telefonszámra, amely képes SMS-üzenetek fogadására. A VOIP-számok nem támogatottak. Utazás előtt mindig tesztelje a műholdas kommunikációs eszközt szabadban.

-időjárás-előrejelzés megtekintése

Amíg az inReach® műholdas kommunikációs készüléke csatlakozik a telefonjához és aktív adatkapcsolattal rendelkezik, részletes időjárási információkat tud letölteni az internetről.

- 1 A kezdőlapon nyomja meg az „▲” (Alkalmazások) vagy az „▼” gombot az alkalmazások között való lapozáshoz.
- 2 Válassza az **Időjárás lehetőséget**.
A műholdas kommunikátor automatikusan letölti az aktuális tartózkodási helyére vonatkozó időjárás-előrejelzést.
- 3 Válasszon ki egy időintervallumot vagy egy napot a részletes időjárási információk megtekintéséhez.

Útvonalpont hozzáadása időjárás- -helyként

Egy elmentett útpontot időjárási helyként is hozzáadhat (*Útpontok, 21. oldal*).

- 1 A kezdőlapon nyomja meg az „▲” (Alkalmazások) vagy az „▼” (További alkalmazások) gombot az alkalmazások között való lapozáshoz.
- 2 Válassza az **Időjárás menüpontot**.
- 3 Nyomja meg az **OK gombot** az opciók menü megnyitásához.
- 4 Válassza a **Hely módosítása > Szerkesztés > Új hely lehetőséget**.
- 5 Válasszon ki egy útpontot.

Az Időjárás alkalmazás helyének beállítása

- 1 A kezdőlapon nyomja meg az „▲” (Helyek) vagy az „▼” (Helyek) gombot az alkalmazások között való lapozáshoz.
- 2 Válassza az **Időjárás menüpontot**.
- 3 Nyomja meg az **OK gombot** az opciók menü megnyitásához.
- 4 Válassza a **Hely megváltoztatása lehetőséget**.
- 5 Válasszon egy lehetőséget:
 - Az aktuális hely beállításához válassza a „Saját hely” lehetőséget.
 - Korábban használt hely beállításához válassza ki a helyet a listából.
 - Hely hozzáadásához válassza a **Szerkesztés > Új hely menüpontot**.

inReach® időjárási előrejelzés kérése

Amíg az inReach Mini 3 műholdas kommunikátor csatlakozik a telefonjához és aktív internetkapcsolattal rendelkezik, részletes időjárási információkat tud letölteni az internetről. Ha olyan helyen tartózkodik, ahol nincs aktív internet-hozáférés, az inReach Mini 3 műholdas kommunikátor az inReach szolgáltatási csomagját felhasználva üzenetet küldhet időjárás-előrejelzés kérésére. Időjárás-előrejelzéseket kaphat a jelenlegi tartózkodási helyéről, egy útponttól, GPS-koordinátákról vagy a térképen kiválasztott helyről. Az időjárás-előrejelzések adatforgalmi díjakat vagy további díjakat vonnak maguk után az inReach szolgáltatási csomagjában. A legjobb eredmények elérése érdekében győződjön meg arról, hogy a műholdas kommunikátorának tiszta kilátása van az égre, amikor műholdas időjárás-előrejelzést kér.

- 1 A kezdőlapon nyomja meg a „▲” vagy a „▼” gombot az alkalmazások között való lapozáshoz.
- 2 Válassza ki az **Időjárás menüpontot**.
- 3 Nyomja meg az **OK gombot** az opciók menü megnyitásához.
- 4 Válassza az **Update (Frissítés) menüpontot**.

A készülék elküldi az időjárás-előrejelzés iránti kérést. Az időjárás-előrejelzési adatok fogadásához néhány perc is eltelhet.

MEGJEGYZÉS: Ha elérhető, a tengeri előrejelzés az óceánon vagy más nagy víztesten található helyszínekre is kiterjed. Ha nem sikerül tengeri előrejelzést kapnia, válasszon egy, a parttól távolabb eső helyszínt.

Miután a készülék befejezte az adatok letöltését, az előrejelzést bármikor megtekintheti, amíg az előrejelzésben szereplő összes információ érvényessége le nem jár. Az előrejelzést bármikor frissítheti.

MEGJEGYZÉS: Az előrejelzés frissítése adatforgalmi díjakat vagy további használati díjakat von maga után.

Az inReach® Weather előrejelzés frissítése

Frissítheti az inReach időjárás-előrejelzést, ha az lejárt vagy elavult információkat tartalmaz. Az előrejelzés frissítése ugyanolyan adatforgalmi díjakat vagy további díjakat von maga után, mint az előrejelzés lekérése.

MEGJEGYZÉS: Ha az inReach Mini 3 műholdas kommunikációs készülék a Garmin Explore™ alkalmazáson keresztül csatlakozik az internethez, az időjárás-előrejelzések automatikusan frissülnek, és ez nem jár további költséggel. Kézi frissítési lehetőség nem áll rendelkezésre.

1 A kezdőlapon nyomja meg az „▲” (Alkalmazások) vagy az „▼” (További alkalmazások) gombot az alkalmazások között való lapozáshoz.

2 Válassza ki az **Időjárás menüpontot**.

3 Nyomja meg az **OK gombot** az opciók menü megnyitásához.

4 Válassza az **Update (Frissítés) menüpontot**.

A készülék frissített előrejelzést kér. Ha frissíti a „Saját hely” előrejelzését, a készülék frissített előrejelzést kér az Ön aktuális tartózkodási helyére vonatkozóan. A frissített időjárás-előrejelzési adatok letöltése néhány percig is eltarthat.

Időjárás- -hely törlése

Az időjárási helyszínt törölni csak akkor lehet, ha előzőleg beállította ([Az időjárási helyszín beállítása, 17. oldal](#)). Törölhet egy lejárt előrejelzést vagy egy olyan helyszíntre vonatkozó előrejelzést, amelyre már nincs szüksége.

1 A kezdőlapon nyomja meg a „▲” vagy a „▼” gombot az alkalmazások között való lapozáshoz.

2 Válassza ki az **Időjárás menüpontot**.

3 Nyomja meg az **OK gombot** az opciók menü megnyitásához.

4 Válassza a **Hely megváltoztatása > Szerkesztés > Hely kiválasztása >  lehetőségét**.

Navigáció

GPS-műholdas jelek vétele

A GPS-navigációs funkciók használata előtt be kell állítania a műholdas jeleket.

A navigációs készülék bekapcsolásakor a GPS-vevőnek műholdas adatokat kell gyűjtenie, és meg kell határoznia az aktuális helyzetet. A műholdas jelek befogásához szükséges idő több tényezőtől függ, többek között attól, hogy milyen messze van attól a helytől, ahol utoljára használta a navigációs készüléket, hogy van-e szabad kilátás az égre, valamint attól, hogy mennyi idő telt el a készülék utolsó használata óta. A navigációs készülék első bekapcsolásakor a műholdas jelek befogása akár több percet is igénybe vehet.

- 1 Kapcsolja be a készüléket.
- 2 Nyissa meg a térképet, vagy indítson el egy tevékenységet.
- 3 Várjon, amíg a készülék megtalálja a műholdakat.
A műholdas jelek befogása akár 60 másodpercig is eltarthat.
- 4 Szükség esetén menjen egy nyílt területre, távol a magas épületektől és a fáktól.

Az -térkép pásztázása és nagyítása

- 1 A kezdőlapra nyomja meg az „▲” vagy az „▼” gombot az alkalmazások között való lapozáshoz.
- 2 Válassza a **Térkép lehetőséget**.
- 3 Nyomja meg az **OK gombot** az opciók menü megnyitásához.
- 4 Válassza a **Pan/Zoom (Képmozgatás/Nagyítás) menüpontot**.
- 5 Válasszon egy opciót:
 - A felfelé és lefelé, illetve jobbra és balra történő pásztázás, illetve a nagyítás/kicsinyítés közötti váltáshoz nyomja meg az **OK gombot**.
 - Húzza a térképet, vagy nyomja meg az „▲” (Fel/le) vagy „▼” (Balra/jobbra) gombokat a különböző területek megtekintéséhez.
 - Csípje össze vagy szét két ujját az érintőképernyőn, vagy nyomja meg az **+** és **-** gombokat a térkép nagyításához és kicsinyítéséhez.
TIPP: A térképre duplán koppintva gyorsan nagyíthat.
 - A kilépéshez nyomja meg kétszer a **VISSZA gombot**.

Navigálás a TracBack® segítségével

Egy tevékenység rögzítése közben visszatérhetsz az útvonal kezdetéhez.

MEGJEGYZÉS: Ez akkor lehet hasznos, ha eltéved, és vissza kell találnia a táborba vagy az ösvény kezdetéhez.

- 1 A kezdőképernyőn tartsa lenyomva a **VISSZA gombot** az akcióménü megnyitásához.
- 2 Válassza a **Navigálás > TracBack menüpontot**.
- 3 Válassza a **TracBack szerkesztése lehetőséget**.
- 4 Válassza ki a célállomást, majd az időintervallumot.
- 5 Nyomja meg a „▼” gombot a rögzített pontok között való lapozáshoz.
- 6 Nyomja meg az **OK gombot** a célpont kiválasztásához.
- 7 Válassza ki a **Közvetlen útvonal** kapcsolót, hogy a legrövidebb úton térjen vissza a kiindulási ponthoz.
- 8 Nyomja meg a **VISSZA gombot**.
- 9 Válassza a **Navigálás > Indulás menüpontot** a navigálás elindításához.

Navigálás ismert „” koordinátákhoz

- 1 A kezdőképernyőn tartsa lenyomva a **VISSZA gombot** az akcióménü megnyitásához.
- 2 Válassza a **Navigálás > Koordináták menüpontot**.
- 3 Írja be a koordinátákat.
- 4 Nyomja meg az **OK gombot** a navigáció elindításához.

Az aktuális „” koordináták megtekintése

- 1 A kezdőképernyőn tartsa lenyomva a **VISSZA gombot** a műveleti menü megnyitásához.
- 2 Válassza a **Navigálás > Koordináták menüpontot**.
- 3 Megjelennek az aktuális koordináták.

Navigálás a Sight 'N Go alkalmazással

A készüléket egy távoli tárgyra irányíthatja, rögzítheti az irányt, és elnavigálhat a tárgyhoz.

- 1 A kezdőképernyőn tartsa lenyomva a **VISSZA gombot** az akcióménü megnyitásához.
- 2 Válassza a **Navigálás > Sight 'N Go menüpontot**.
- 3 Irányítsa a készüléket egy tárgyra.
- 4 Nyomja meg az **OK gombot** a navigáció elindításához.

-navigáció leállítása

- 1 A kezdőképernyőn tartsa lenyomva a **VISSZA gombot** a műveleti menü megnyitásához.
- 2 Válassza a **Navigáció leállítása menüpontot**.

Iránytű

Navigálás az iránytűjével

Úticél felé haladva a „▲” funkció az úticél felé mutat, függetlenül attól, hogy milyen irányba haladsz. Amikor ▲ az elektronikus iránytű teteje felé mutat, akkor közvetlenül a cél felé halad. Ha a „▲” bármely más irányba mutat, forduljon addig, amíg az iránytű teteje felé nem mutat.

- 1 Indítsa el a navigációt a célpont felé (*Navigáció, 19. oldal*).
- 2 A navigációs oldalon forgassa el a készüléket, amíg az „▲” felirat az iránytű tetejére nem mutat, majd folytassa az utat abban az irányban a célállomásig.

Az iránytű kalibrálása

FIGYELMEZTETÉS

Az elektronikus iránytűt szabadban kalibrálja. Az iránypontosság javítása érdekében ne álljon olyan tárgyak közelében, amelyek befolyásolják a mágneses mezőt, például járművek, épületek és felsővezetékek.

Ha az iránytű szabálytalanul viselkedik, például hosszú táv megtétele vagy szélsőséges hőmérséklet-változás után, manuálisan kalibrálhatja az iránytűt.

- 1 A kezdőlapról kattintson a „▲” vagy a „▼” gombra az alkalmazások között való böngészéshez.
- 2 Válassza ki az **Iránytű alkalmazást**.
- 3 Nyomja meg az **OK gombot** az opciók menü megnyitásához.
- 4 Válassza a **Calibrate (Kalibrálás) menüpontot**.
- 5 Kövesse a képernyőn megjelenő utasításokat.

Az iránytű beállítása Irány

- 1 A kezdőlapon nyomja meg a „▲” (Alkalmazások) vagy a „▼” (Könyvtár) gombot az alkalmazások között való lapozáshoz.
- 2 Válassza az **Iránytű menüpontot**.
- 3 Nyomja meg az **OK gombot** az opciók menü megnyitásához.
- 4 Válassza az **Irány rögzítése lehetőséget**.
- 5 Irányítsa a készülék tetejét az irányába, majd válassza az **Irány rögzítése lehetőséget**.
Ha eltér a beállított iránytól, az iránytű megjeleníti a beállított iránytól való eltérést és annak mértékét.

Iránytű Beállítások

A kezdőlapon nyomja meg az „▲” (Alkalmazások) vagy az „▼” (Alkalmazások) gombot az alkalmazások között való lapozáshoz, válassza ki az **„Iránytű” (Compass) elemet**, majd válassza a **Beállítások menüpontot**. **Irány:** Beállítja az irányreferenciát.

Térkép

▲ jelzi a felhasználó tartózkodási helyét a térképen. Az utazás során a ▲ követni fogja az útvonalat, és megjeleníti azt. A nagyítási szinttől függően útpontnevek és szimbólumok jelenhetnek meg a térképen. A térképet nagyítva további részleteket láthat. Ha egy célállomás felé navigál, az útvonalat színes vonal jelöli a térképen.

A Térkép tájolásának megváltoztatása

- 1 A kezdőlapon nyomja meg a „▲” vagy a „▼” gombot az alkalmazások között való lapozáshoz.
- 2 Válassza a **Térkép lehetőséget**.
- 3 Nyomja meg az **OK gombot** az opciók menü megnyitásához.

- 4 Válassza a **Tájékozás lehetőséget**.
- 5 Válasszon egy opciót:
 - Válassza az **Észak felül lehetőséget**, hogy az észak irányt a térkép tetején jelenítsen meg.
 - Válassza a **Track Up (Útvonal felül)** lehetőséget, hogy a térkép tetején az aktuális haladási irány jelenjen meg.

Útvonalpontok

Az útvonalpontok olyan helyek, amelyeket rögzít és tárol a készüléken. Az útvonalpontok jelölhetik, hol van, hová tart, vagy hol járt.

Jelenlegi helyének mentése „” útvonalpontként

- 1 A kezdőképernyőn tartsa lenyomva a **VISSZA** gombot az akcióménü megnyitásához.
- 2 Válassza a **„Waypoint megjelölése”** lehetőséget.

Üzenet helyének mentése „” útvonalpontként

Amikor üzenetet küld, vagy üzenetet kap egy másik, inReach® technológiával rendelkező eszköztől, az üzenet tartalmazhat helyadatokat. Ezeknél az üzenetknél elmentheti az üzenet küldésének helyét útvonalpontként.

- 1 A kezdőlapra nyomja meg az „▲” vagy az „▼” gombot az alkalmazások között való lapozáshoz.
- 2 Válassza ki a **Messenger alkalmazást**, majd válasszon ki egy helyadatokkal ellátott beszélgetést.
- 3 Válasszon ki egy üzenetet.
- 4 Nyomja meg az **OK** gombot az opciók menü megnyitásához.
- 5 Válassza a **Térképen megtekintés lehetőséget**.
- 6 Görgessen le a koordináták oldalára.
- 7 Nyomja meg az **OK** gombot az opciók menü megnyitásához.
- 8 Válassza a **„Waypoint megjelölése”** lehetőséget.

Hely mentése a térképen „” útvonalpontként

A térképen található helyet útvonalpontként mentheti.

- 1 A kezdőlapra nyomja meg az „▲” (Alkalmazások) vagy az „▼” (További alkalmazások) gombot az alkalmazások között való lapozáshoz.
- 2 Válassza a **Térkép lehetőséget**.
- 3 Válasszon egy lehetőséget:
 - Érintse meg a képernyőt a hely kiválasztásához.
 - Nyomja meg az **OK** gombot, válassza a **„Pan/Zoom”** menüpontot, vigye a kurzort a kívánt helyre, majd nyomja meg a **BACK** gombot.
- 4 Nyomja meg az **OK** gombot.
- 5 Válassza a **Waypoint megjelölése lehetőséget**.

Navigálás egy „” útvonalpont felé

- 1 A kezdőképernyőn tartsa lenyomva a **BACK** gombot az akcióménü megnyitásához.
- 2 Válassza a **Navigate > Saved > Waypoints** menüpontot.
- 3 Válasszon ki egy útvonalpontot.
- 4 Válassza a **Navigálás > Indítás** menüpontot.

Útvonalpont szerkesztése

- 1 A kezdőlapra nyomja meg a „▲” vagy a „▼” gombot az alkalmazások között való lapozáshoz.
- 2 Válassza a **Mentett > Útvonal > Útvonalpontok** menüpontot.
- 3 Válasszon ki egy útvonalpontot.
- 4 Görgessen felfelé vagy lefelé.
- 5 Nyomja meg az **OK** gombot az opciók menü megnyitásához.
- 6 Válassza a **Részletek szerkesztése lehetőséget**.
- 7 Válasszon egy lehetőséget:
 - A waypoint nevének megváltoztatásához válassza a **Név lehetőséget**.
 - Az útvonalpontot jelző szimbólum megváltoztatásához válassza az **Ikon lehetőséget**.
 - Az útvonalpont GPS-koordinátáinak megváltoztatásához válassza a **Hely lehetőséget**.
- 8 Adja meg az új információkat.

-útpont törlése

- 1 A kezdőlapon nyomja meg a „▲” (Térképek és navigáció) vagy a „▼” (Térképek és navigáció) gombot az alkalmazások között való lapozáshoz.
- 2 Válassza a **Saved** > **Waypoints** menüpontot.
- 3 Válasszon ki egy mentett útvonalpontot.
- 4 Görgessen felfelé vagy lefelé a térképen.
- 5 Nyomja meg az **OK gombot** az opciók menü megnyitásához.
- 6 Válassza a **Törlés lehetőséget**.

Útvonalak

Egy útvonalnak több célállomása is lehet, és navigálhat pont-pont között vagy útvonalon. Az útvonalakat a Garmin Explore™ alkalmazásban hozhatja létre és mentheti el.

Mentett útvonal navigálása

- 1 A kezdőképernyőn tartsa lenyomva a **BACK gombot** az akciómenü megnyitásához.
- 2 Válassza a **Navigate (Navigálás)** > **Saved (Mentett)** > **Útvonalak** > **Courses (Útvonalak)** menüpontot.
- 3 Válasszon ki egy útvonalat.
- 4 Nyomja meg az **OK gombot** az opciók menü megnyitásához.
- 5 Válassza a „Go” gombot.

Útvonal visszafordítása

Az útvonal kezdő- és végpontját megcserélheti, hogy visszafelé haladjon.

- 1 A kezdőképernyőn tartsa lenyomva a **VISSZA gombot** az akciómenü megnyitásához.
- 2 Válassza a **Navigate (Navigálás)** > **Saved (Mentett)** > **Útvonalak** > **Courses (Útvonalak)** menüpontot.
- 3 Válasszon ki egy útvonalat.
- 4 Görgessen lefelé.
- 5 Nyomja meg az **OK gombot** az opciók menü megnyitásához.
- 6 Válassza az **Útvonal visszafordítása lehetőséget**.

Tevékenységek

A nyomkövetés során a készülék az útvonalat tevékenységként rögzíti. Megtekintheti a tevékenység részleteit, például a megtett távolságot és az időtartamot, valamint térképen is megnézheti az útvonalat.

Tevékenység indítása

A Tevékenység indítása funkcióval kiválaszthatja a tevékenység beállításait, és gyorsan elindulhat. A készülék megjegyzi a választásait, és elmenti azokat a következő tevékenység indításához.

- 1 A kezdőképernyőn válassza a **Tevékenység indítása lehetőséget**.
- 2 Válassza ki a tevékenységhez tartozó beállításokat:
 - Válassza a **Nyomkövetés lehetőséget**, majd kapcsolja be a kapcsolót az inReach® nyomkövetés engedélyezéséhez a tevékenység megkezdésekor.
 - Válassza a **Nyomkövetés** > **Küldési intervallum menüpontot**, hogy beállítsa, milyen gyakorisággal rögzítse a készülék a nyomkövetési pontokat, és továbbítsa azokat a műholdas hálózaton keresztül, amikor mozog.
 - Válassza a **Navigáció lehetőséget** a célpont felé történő navigálás megkezdéséhez (**Navigáció**, 19. oldal).
 - Válassza a „**Magas részletesség**” beállítást, ha a készülék memóriájában az alapértelmezettnél gyakrabban szeretné rögzíteni a tartózkodási helyét és frissíteni az útvonalvonalat.
 - Válassza az **Automatikus indítás** lehetőséget, hogy a készülék bekapcsolásakor, illetve egy korábbi tevékenység mentése vagy elvetése után elinduljon a tevékenység rögzítése.
 - Válassza a **Tevékenység lehetőséget** a tevékenység típusának kiválasztásához.
 - Válassza a „**Track Color**” (**Útvonal színe**) lehetőséget az útvonalnapló színének megváltoztatásához.
- 3 Menjen a szabadba, egy nyílt területre.
- 4 Válassza a **Start menüpontot**, és várjon, amíg a készülék megkeresi a műholdakat.
A készülék elkezd rögzíteni az útvonalát a tevékenység részeként.

Az aktuális tevékenység testreszabása

- 1 A tevékenység rögzítése közben válassza ki az aktuális tevékenységet, majd válassza a **Tevékenység vezérlők menüpontot**.
- 2 Válasszon egy opciót:

- Az inReach® nyomkövetés be- vagy kikapcsolásához válassza a **Nyomkövetés lehetőséget**.
- Ha egy célponthoz szeretne navigálni, válassza a **Navigáció lehetőséget**.
- Ha a helyét szeretné rögzíteni, és a nyomvonalat az alapértelmezettnél gyakrabban szeretné frissíteni, válassza a **Részletes lehetőséget**.
- Ha azt szeretné, hogy a készülék bekapcsolásakor, illetve egy korábbi tevékenység mentése vagy törlése után automatikusan elinduljon a tevékenység rögzítése, válassza az „**Automatikus indítás**” lehetőséget.
- A tevékenység típusának kiválasztásához válassza a **Tevékenység lehetőséget**.
- A térképen megjelenő útvonal színének beállításához válassza az **Útvonal színe lehetőséget**.

Az aktuális tevékenység megtekintése

A nyomkövetés elindításakor a készülék elkezd rögzíteni az útvonalat tevékenységként (*Nyomkövetés elindítása*, 8. oldal).

- 1 A kezdőlapra nyomja meg a „▲” vagy a „▼” gombot az alkalmazások között való lapozáshoz.
- 2 Válassza a **Mentett > Aktuális tevékenység menüpontot**.
- 3 Görgessen felfelé vagy lefelé a tevékenység részleteinek megtekintéséhez.

Navigálás egy mentett tevékenységben

- 1 A kezdőlapra nyomja meg a „▲” (Tevékenységek) vagy a „▼” (Tevékenységek) gombot az alkalmazások között való lapozáshoz.
- 2 Válassza a **Saved > Activities menüpontot**.
- 3 Válasszon ki egy tevékenységet.
- 4 Válassza a **Navigálás > Indítás menüpontot**.

Az aktuális tevékenység leállítás

- 1 Tevékenység rögzítése közben válassza ki az aktuális tevékenységet a kezdőképernyőn, majd válassza **Tevékenység vezérlők menüpontot**.
- 2 Válassza a **Leállítás lehetőséget**.
- 3 Válasszon egy lehetőséget:
 - Az aktuális tevékenység folytatásához válassza a **Folytatás lehetőséget**.
 - A tevékenység mentéséhez válassza a **Mentés lehetőséget**.
 - Ha vissza szeretne térni a tevékenység elejére, válassza a **TracBack lehetőséget** (*Navigálás a TracBack® segítségével*, 19. oldal).
 - A tevékenység elvetéséhez válassza az **Elvetés lehetőséget**.

Az eszköz testreszabása

Hangbeállítások

A kezdőlapon nyomja meg a **▲** vagy a **▼** gombot az alkalmazások között való lapozáshoz. Válassza a **Beállítások > Hangok menüpontot**. **Minden elnémítása:** Az eszköz összes hangját elnémítja.

Hangerő: Beállítja a készülék hangerőszintjét.

Üzenet érkezése: Beállítja az üzenet érkezésekor hallható hangot.

Üzenet elküldése: Beállítja az üzenet elküldésekor hallható hangot.

Kritikus riasztás: Beállítja azt a hangot, amely akkor szólal meg, amikor a készülék kritikus riasztást jelzi.

Csengetés olvasásig: Beállítja, hogy a készülék addig csengjen, amíg el nem olvassa az új üzenetet. Ez a funkció hasznos, ha zajos környezetben tartózkodik.

Telefonbeállítások

A kezdőlapon nyomja meg a **▲** vagy a **▼** gombot az alkalmazások között való lapozáshoz. Válassza a **Beállítások > Telefon** menüpontot. **Állapot:** Engedélyezi a Bluetooth® vezeték nélküli technológiát.

Telefon párosítása: Párosítja a készüléket egy kompatibilis, Bluetooth-kompatibilis okostelefonnal. Ez a beállítás lehetővé teszi a Bluetooth-kapcsolaton keresztül elérhető funkciók használatát a Garmin Explore™ vagy a Garmin Messenger™ alkalmazás segítségével.

inReach Remote beállítások

Az inReach® Mini 3/3 Plus egyes funkcióit egy másik, ANT® vezeték nélküli technológiával kompatibilis eszköz, például a fénix®óra segítségével is használhatja. Az inReach Remote funkcióval megtekintheti a beérkező üzeneteket, bejelentkezési üzeneteket küldhet, elindíthatja és leállíthatja a nyomkövetést, valamint SOS-jelzést indíthat vagy törölhet.

A kezdőlapon nyomja meg az **▲** (Alkalmazások) vagy az **▼** (Alkalmazások) gombot az alkalmazások között való lapozáshoz. Válassza a **Settings (Beállítások) > inReach Remote** menüpontot.

Állapot: Be- vagy kikapcsolja az inReach Remote funkciót, és lehetővé teszi, hogy egy másik kompatibilis eszközről érje el az inReach egyes funkcióit.

Eszközsám: Megjeleníti az ANT-csatorna eszközsámát.

Ellenőrzött eszközök: Megjeleníti azoknak az ellenőrzött eszközöknek a listáját, amelyekhez ez az eszköz vezeték nélkül csatlakozhat.

Nyomkövetési beállítások

A kezdőlapon nyomja meg az **▲** (Közelebbi alkalmazások) vagy az **▼** (További alkalmazások) gombot az alkalmazások között való lapozáshoz. Válassza a **Settings (Beállítások) > Tracking (Nyomkövetés)** menüpontot.

Küldési gyakoriság: Beállítja, hogy milyen gyakorisággal rögzíti a készülék a pályapontokat, és továbbítja azokat a műholdas hálózaton keresztül.

MEGJEGYZÉS: A Küldési intervallum gyakorisága befolyásolja az akkumulátor élettartamát (*Akkumulátor-információk*, 27. oldal).

Tevékenység rögzítése: Beállítja a tevékenység rögzítéséhez használt részletességi szintet. A Magas részletesség opció a Standard opcióhoz képest gyakrabban rögzíti a helyét és frissíti a nyomvonalat a készülék memóriájában.

MEGJEGYZÉS: A nagyobb felbontású felvételek rövidebbé teszik az akkumulátor üzemidejét (*Akkumulátorral kapcsolatos információk*, 27. oldal).

Automatikus indítás: Beállítja, hogy a készülék a bekapcsoláskor elindítsa a nyomkövetést.

Térképbeállítások

A kezdőlapon nyomja meg az **▲** (Vissza) vagy az **▼** (Tovább) gombot az alkalmazások között való lapozáshoz. Válassza a **Settings (Beállítások) > Map (Térkép)** menüpontot. **Waypoints (Útvonalpontok):** Megjeleníti vagy elrejtíti az útvonalpontokat a térképen.

Útvonalpont-címkék: Megjeleníti vagy elrejtíti az útvonalpontok címkéit a térképen. **Nyomkövetési pontok:** Megjeleníti vagy elrejtíti a nyomkövetési pontokat a térképen. **Üzenetek:**

Megjeleníti vagy elrejtíti az üzeneteket a térképen.

Automatikus nagyítás: Automatikusan beállítja a nagyítási szintet a térkép optimális használatához. Ha a „Ki” opciót választja, akkor a nagyítást vagy kicsinyítést manuálisan kell elvégeznie.

Tájéolás: Beállítja a térkép tájéolását. Az Észak felül opcióval az észak irányba mutató rész jelenik meg a képernyő tetején. A Pálya felül opcióval az aktuális haladási irány jelenik meg a képernyő tetején.

Rendszerbeállítások

A kezdőlapon nyomja meg a „▲” (Alkalmazások) vagy a „▼” (Alkalmazások) gombot az alkalmazások között való lapozáshoz. Válassza a „Settings” (Beállítások) > „System” (Rendszer) menüpontot.

Kijelző és fényerő: Beállítja a háttérvilágítás fényerejét és azt, hogy mennyi idő elteltével kapcsolódik ki a háttérvilágítás.

Nyelv: Beállítja a készülék szövegnyelvét.

MEGJEGYZÉS: A szöveg nyelvének megváltoztatása nem módosítja a felhasználó által bevitt adatok vagy a térképadatok nyelvét.

Billentyűzet nyelve: Engedélyezi a billentyűzet nyelveit.

Alapértelmezett billentyűzet: Beállítja az alapértelmezett billentyűzet típusát.

Jelszó: Négyjegyű jelszót állít be a készülék védelme érdekében (*A készülék jelszavának beállítása*, 26. oldal).

Íránytű kalibrálása: Az íránytű kalibrálása (*Az íránytű kalibrálása*, 20. oldal).

Idő: Beállítja az időformátumot és az időzónát (*Időbeállítások*, 25. oldal).

Mértékegységek: Beállítja a pozíció formátumát és a készülék mértékegységeit (*Mértékegység-beállítások*, 25. oldal).

Fotók és hangüzenetek automatikus letöltése: Beállítja a készüléket a fotók és hangüzenetek automatikus letöltésére.

MEGJEGYZÉS: Ez az opció csak az inReach® Mini 3 Plus műholdas kommunikátoron érhető el.

Üzenetkezelési mód: A Teljesítmény mód folyamatosan figyeli a beérkező inReach-üzeneteket, ami csökkenti az akkumulátor élettartamát. Az Alacsony energiafogyasztás mód ritkábban ellenőrzi a beérkező inReach-üzeneteket, így meghosszabbítja az akkumulátor élettartamát (*Akkumulátor-információk*, 27. oldal).

MEGJEGYZÉS: Ez az opció csak az inReach Mini 3 Plus műholdas kommunikátoron érhető el.

Műhold: Beállítja a műholdas rendszer opcióit (*Műholdas beállítások*, 25. oldal).

USB-mód: Beállítja, hogy a készülék számítógéphez csatlakoztatva tömegmemória-módot vagy Garmin®-módot használjon.

Külső tápellátás: A készülék automatikusan kikapcsol, ha leválasztják a külső tápellátásról.

Visszaállítás: Visszaállítja a felhasználói adatokat és beállításokat (*Az összes alapértelmezett beállítás visszaállítása*, 30. oldal)

Szoftverfrissítés: Telepíti a készülékre letöltött szoftverfrissítéseket.

Névjegy: Megjeleníti az IMEI-számot, az engedélyezési kódot, a szoftvert, a licenctet és a szabályozási információkat.

Időbeállítások

A kezdőlapon nyomja meg az „▲” vagy az „▼” gombot az alkalmazások között való lapozáshoz.

Válassza a **Beállítások > Rendszer > Idő menüpontot**. **Időformátum:** Beállítja, hogy a készülék 12 órás vagy 24 órás formátumban jelenítse meg az időt.

Időzóna: Beállítja a készülék időzónáját.

Nyári időszámítás: Beállítja, hogy a készülék használja-e a nyári időszámítást. Ez az opció nem érhető el, ha az Időzóna beállítása Automatikus.

Mértékegységek beállításai

A kezdőlapon nyomja meg a „▲” vagy a „▼” gombot az alkalmazások között való lapozáshoz. Válassza a **Beállítások > Rendszer > Mértékegységek menüpontot**.

Pozícióformátum: Beállítja a földrajzi pozíciókoordinátákhoz használt formátumot és a térkép által használt koordinátarendszert (*Pozícióformátum beállítások*, 25. oldal).

Sebesség/Távolság: Beállítja a távolság mértékegységét.

Szélesség: Beállítja a szélesség mértékegységét.

Hőmérséklet: Beállítja a hőmérséklet mértékegységét Fahrenheit (°F) vagy Celsius (°C) értékre.

Írány: Beállítja, hogy az íránytű észak-referenciája a valódi vagy a mágneses észak legyen.

Pozícióformátum beállítások

MEGJEGYZÉS: Ne módosítsa a pozícióformátumot vagy a térkép-referencia-koordinátarendszert, kivéve, ha olyan térképet vagy térképet használ, amely más pozícióformátumot határoz meg.

A kezdőlapon nyomja meg a „▲” (Alkalmazások) vagy a „▼” (További alkalmazások) gombot az alkalmazások között való lapozáshoz. Válassza a **„Settings” (Beállítások) > „System” (Rendszer) > „Units” (Mértékegységek) > „Position Format” (Pozícióformátum) menüpontot**.

Formátum: Beállítja a helymeghatározás megjelenítésének formátumát.

Datum: Meghatározza azt a koordinátarendszert, amelyre a térkép épül.

Sferoid: Megmutatja, hogy az eszköz melyik koordinátarendszert használja. Az alapértelmezett koordinátarendszer a WGS 84.

Műholdas beállítások

Megváltoztathatja az eszköz által használt műholdas rendszereket. A műholdas rendszerekről további információkat a garmin.com/aboutGPS oldalon talál.

A kezdőlapon nyomja meg a „▲” (Alkalmazások) vagy a „▼” (Alkalmazások) gombot az alkalmazások között való lapozáshoz. Válassza a **„Settings” (Beállítások) > „System” (Rendszer) > „Satellite” (Műhold) menüpontot**. **GPS Only (Csak GPS):** Engedélyezi a GPS műholdas rendszert.

Multi-GNSS: Több műholdas rendszer használatát teszi lehetővé. Több műholdas rendszer együttes használata jobb teljesítményt biztosít nehéz körülmények között, és gyorsabb pozíciómeghatározást tesz lehetővé, mint a kizárólagos GPS-használat. Ugyanakkor a több rendszer használata gyorsabban merítheti le az akkumulátort, mint a kizárólagos GPS-használat.

All + Multi-Band: Több műholdas rendszert engedélyez több frekvenciasávon. A többsávos rendszerek több frekvenciasávot használnak, és konzisztensebb útvonalnaplót, jobb helymeghatározást, jobb többsávos

útvonal-hibák javulását, valamint kevesebb légköri hibát eredményez, ha a készüléket nehéz körülmények között használja. A több rendszer használata azonban gyorsabban merítheti az akkumulátort, mint a kizárólagos GPS-használat.

A készülék jelszavának beállítása

FIGYELMEZTETÉS

Ha háromszor helytelenül adja meg a jelszót, a készülék ideiglenesen lezárul. Öt sikertelen kísérlet után a készülék lezárul, amíg a Garmin Messenger™ alkalmazásban vissza nem állítja a jelszót. Ha a készüléket nem párosította a telefonjával, öt sikertelen kísérlet után a készülék törli az adatait, és visszaáll a gyári alapbeállításokra.

Beállíthat egy eszköz jelszót, hogy megakadályozza a jogosulatlan felhasználók által történő használatot.

1 Válasszon egy lehetőséget:

- Az első beállítás során a rendszer kérésére válassza a **„Jelszó létrehozása”** lehetőséget.
- Nyomja meg a **„▲”** (Vissza) vagy az **„▼”** (Előre) gombot az alkalmazások listájának végiglapozásához, majd válassza a **„Settings” (Beállítások) > „System” (Rendszer) > „Passcode” (Jelszó) > „Set Passcode” (Jelszó beállítása)** menüpontot.

2 Írjon be egy négyjegyű jelszót.

3 Írja be újra a jelszót.

Alapértelmezés szerint a jelszót közvetlenül a készülék bekapcsolása után vagy a képernyő újraindulásakor kell megadnia. A Jelszó megkövetelése beállítással beállíthat egy időintervallumot, amely után a rendszer jelszót kér.

Készülékinformációk

Termékfrissítések

Telepítse a számítógépére a Garmin Express™ szoftvert (www.garmin.com/express). Telepítse a telefonjára a Garmin Explore™ alkalmazást.

Ezzel könnyen hozzáférhet a következő szolgáltatásokhoz a Garmin® eszközökön:

- Szoftverfrissítések
- Adatfeltöltés a Garmin Explore-ba
- Termékrejestráció

A Garmin Express™ beállítása

- 1 Csatlakoztassa a készüléket a számítógéphez USB-kábellel.
- 2 Látogasson el a garmin.com/express weboldalra.
- 3 Kövesse a képernyőn megjelenő utasításokat.

További információk

További információkat a termékről a Garmin® weboldalán talál.

- További kézikönyvek, cikkek és szoftverfrissítésekért látogasson el [a support.garmin.com](http://a.support.garmin.com) weboldalra.
- Az opcionális kiegészítőkkel és pótalkatrészekkel kapcsolatos információkért látogasson el [a buy.garmin.com](http://a.buy.garmin.com) webhelyre, vagy vegye fel a kapcsolatot a Garmin forgalmazójával.

Műszaki adatok

Akkumulátor típusa	Újratölthető, beépített lítium-ion akkumulátor
Akkumulátor kapacitása	1800 mAh
Vízállóság	IEC 60529 IP671
Üzemi hőmérséklet-tartomány	-20° és 60°C között (-4° és 140°F között)
Töltési hőmérséklet-tartomány	-20°C és 0°C között (-4°F és 32°F között) - Lassú töltés teljes kapacitásig 0 °C és 45 °C között (32 °F és 113 °F között) - Teljes sebességű töltés teljes kapacitásig 45°C és 60°C között (113°F és 140°F között) - Teljes sebességű töltés csökkentett kapacitásig
Vezeték nélküli frekvencia	2400-2483,5 MHz < 13 dBm 1610-1626,5 MHz < -3 dBW/4 KHz
EU SAR (végtag)	inReach® Mini 3 Plus 0,73 W/kg egyidejű inReach Mini 3 0,85 W/kg egyidejű
EU SAR (test)	inReach Mini 3 Plus 0,73 W/kg egyidejű inReach Mini 3 0,85 W/kg egyidejű

Akkumulátor-információk

Az akkumulátor tényleges üzemideje a készülék beállításaitól, valamint attól függ, hogy nagy részletességű tevékenységet rögzít-e, vagy nagy időközönként végez-e nyomon követést. Az akkumulátor optimális üzemidejének biztosítása érdekében ügyeljen arra, hogy a készüléknek szabad kilátása legyen az égre.

inReach® Mini 3

Mód	Akkumulátor-élettartam
10 perces követési küldési intervallum	Akár 350 óra
10 perces nyomkövetési küldési intervallum és részletes tevékenységrögzítés (GPS mód)	Akár 170 óra
10 perces nyomkövetési küldési intervallum és részletes tevékenységrögzítés (minden műholdas rendszer mód)	Akár 120 óra
2 perces nyomkövetési küldési intervallum	Akár 105 óra
Kikapcsolt állapotban	Legfeljebb 1 év

1 A készülék por ellen védett, és legfeljebb 1 méter mélységben, legfeljebb 30 percig ellenáll a véletlen vízhatásnak.

inReach Mini 3 Plus

Mód	Akkumulátor-élettartam
Alacsony energiafogyasztású üzenetküldési mód 10 perces nyomkövetési küldési intervallummal	Akár 350 óra
Teljesítmény üzenetküldési mód 10 perces nyomkövetési küldési intervallummal	Akár 95 óra
Teljesítmény üzenetküldési mód 10 perces nyomkövetési küldési intervallummal és részletes tevékenység rögzítéssel (GPS mód)	Akár 75 óra
Teljesítmény-üzenetküldési mód 10 perces nyomkövetési küldési intervallummal és részletes tevékenység rögzítéssel (minden műholdas rendszer mód)	Akár 60 óra
Teljesítményjelentési mód, 2 perces nyomkövetési küldési intervallum	Akár 55 óra
Kikapcsolva	Legfeljebb 1 év

Az e-címke szabályozási és megfelelőségi információinak megtekintése

Az eszköz címkéje elektronikus formában kerül rendelkezésre. Az e-címke szabályozási információkat tartalmazhat, például az FCC által megadott azonosító számokat vagy regionális megfelelőségi jelöléseket, az IMEI-számot, valamint a vonatkozó termék- és licencinformációkat.

- 1 A főmenüből válassza a **Beállítások** menüpontot.
- 2 Válassza a **Rendszer** menüpontot.
- 3 Válassza az **Információk** menüpontot.

A gerincre szerelhető adapter rögzítése

- 1 Csúsztassa be a gerincre szerelhető adapter kapcsát a készülék tetején található rögzítőhurokába.



- 2 Egy T10-es TORX csavarhúzóval rögzítse a hátlapra szerelhető adaptert a készülék hátulján az adapterhez mellékelte csavarral.

A karabineres rögzítőszíj felszerelése

- 1 Húzza át a rögzítő hurokját a készülék nyílásán.



- 2 Fűzze át a kötélt a másik végét a hurkon, és húzza meg erősen.
- 3 Fűzze át a gyűrűt a rögzítőszíj tetején.
- 4 Akassza be a karabiner hurokját a gyűrűbe.

A nyakpánt rögzítése

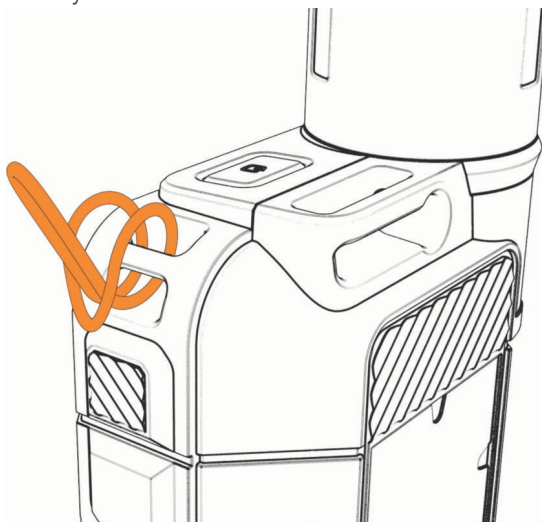

- 1 Húzza át a nyakpánt hurkát a készülék nyílásán.



- 2 Fűzze át a zsinór másik végét a hurkon, és húzza meg erősen.
- 3 Szükség esetén rögzítse a nyakpántot a ruhájához vagy a hátizsákjához, hogy tevékenység közben ne csússzon el.





A készülék zárolása és feloldása

A gombokat és az érintőképernyőt lezárhatja, hogy megakadályozza a véletlen gombnyomásokat és csúsztatásokat.

- 1 Tartsa lenyomva a  gombokat.
- 2 Válassza ki a „ ” (Zárás) lehetőséget a készülék lezárásához.
- 3 Nyomja meg a „ ” gombot a készülék feloldásához.

Az érintőképernyő zárolása és feloldása

A képernyőt lezárhatja, hogy megakadályozza a véletlen érintéseket.

- 1 Tartsa lenyomva a  gombot, majd válassza az „ ” (Érintőképernyő zárolása) lehetőséget az érintőképernyő zárolásához.
- 2 Tartsa lenyomva a  gombokat, nyomja meg a  gombot, amíg a  (Képernyő feloldása) opciót nem választja ki, majd nyomja meg az **OK gombot** az érintőképernyő feloldásához.

Képernyőkép készítése

Tartsa lenyomva a ▲ és az OK gombokat.

Megjelenik egy üzenet, amely megerősíti, hogy a képernyőkép elkészült.
A képfájl a készülék meghajtóján a Garmin® > ScreenShot mappába kerül.

A készülék karbantartása

FIGYELMEZTETÉS

Ne tárolja a készüléket olyan helyen, ahol hosszabb ideig szélsőséges hőmérsékleti hatásoknak lehet kitéve, mivel ez maradandó károsodást okozhat.

Soha ne használjon kemény vagy éles tárgyakat az érintőképernyő működtetéséhez, mert az károsodást okozhat.

Kerülje a műanyag alkatrészeket és felületeket károsító vegyi tisztítószer, oldószer, napvédő krémek és rovarriasztók használatát.

Rögzítse szorosan az időjárásálló fedelet, hogy megakadályozza az USB-port károsodását.

Kerülje az erős ütéseket és a durva kezelést, mivel ezek rontják a termék élettartamát.

A készülék tisztítása

- 1 Törölje le a készüléket egy enyhe tisztítószerrel megnedvesített ruhával.
- 2 Törölje szárazra.

Az USB-port tisztítása

- 1 Kapcsolja ki a készüléket, és válassza le az áramellátásról.
- 2 Tisztítsa meg az USB-portot egy puha, tiszta, szőszmentes ruhával vagy vattacsomóval.
MEGJEGYZÉS: Szükség esetén a ruhát vagy a vattacsomót enyhén megnedvesítheti izopropil-alkohollal.
- 3 Hagyja az eszközt teljesen megszáradni, mielőtt csatlakoztatná az áramellátáshoz.

Az érintőképernyő tisztítása

- 1 Használjon puha, tiszta, szőszmentes ruhát.
- 2 Szükség esetén enyhén nedvesítse meg a ruhát vízzel.
- 3 Ha nedves ruhát használ, kapcsolja ki a készüléket, és válassza le az áramellátásról.
- 4 Óvatosan törölje le a képernyőt a ruhával.



Hibaelhárítás

Az akkumulátor élettartamának maximalizálása

- Csökkentse a háttérvilágítás időkorlátját és fényerejét (*Rendszerbeállítások, 24. oldal*).
- Csökkentse a nyomkövetés „Küldési intervallum” beállításának gyakoriságát (*Nyomkövetési beállítások, 24. oldal*).
- Használja a tevékenységi rögzítések **Standard** részletességi szintjét (*Nyomkövetési beállítások, 24. oldal*).
- Kapcsolja ki a Bluetooth® technológiát (*Telefonbeállítások, 24. oldal*).
- Használja a műholdas kommunikátor **alacsony energiafogyasztású** üzenetküldési módját (*Rendszerbeállítások, 24. oldal*).
- Kapcsolja ki a további műholdas rendszereket (*Műholdas beállítások, 25. oldal*).

A készülékem nem a megfelelő nyelven működik

Ha véletlenül rossz nyelvet választott ki a készüléken, módosíthatja a nyelvválasztást.

- 1 A kezdőlapon görgessen lefelé, és válassza a „” (Nyelv beállítása) lehetőséget.
- 2 Görgessen lefelé, és válassza a „” (Nyelv beállítása) menüpontot.
- 3 Válassza ki a lista második elemét.
- 4 Válassza ki a nyelvet.

Az összes alapértelmezett beállítás visszaállítása

A készülék visszaállítása előtt szinkronizálja a készüléket a Garmin Explore™ alkalmazással, hogy feltöltse a tevékenységi adatait.

Az eszköz összes beállítását visszaállíthatja a gyári alapértékekre.

- 1 A kezdőlapon nyomja meg az „▲” vagy az „▼” gombot az alkalmazások között való lapozáshoz.
- 2 Válassza a **Beállítások > Rendszer > Visszaállítás** menüpontot.
- 3 Válasszon egy lehetőséget:

- Ha az eszköz összes beállítását vissza szeretné állítani a gyári alapértékekre, és meg szeretné őrizni az összes felhasználó által megadott információt és a tevékenységi előzményeket, válassza **az Alapbeállítások visszaállítása lehetőséget**.
- Ha az eszközön található összes üzenetet törölni szeretné, válassza **az Összes üzenet törlése lehetőséget**.
- Ha az eszköz összes beállítását vissza szeretné állítani a gyári alapértékekre, és törölni szeretné az összes felhasználó által megadott adatot és a tevékenységi előzményeket, válassza az **„Adatok törlése és beállítások visszaállítása”** lehetőséget.

Az inReach® eszköz töltése

FIGYELMEZTETÉS

A korrózió elkerülése érdekében alaposan szárítsa meg az USB-portot, az időjárásálló fedelet és a környező területet, mielőtt feltöltené a készüléket vagy számítógéphez csatlakoztatná.

MEGJEGYZÉS: A készülék nem töltődik, ha a hőmérséklete a megengedett tartományon kívül esik (*Műszaki adatok*, 27. oldal).

- 1 Emelje fel az időjárásvédő fedelet¹.

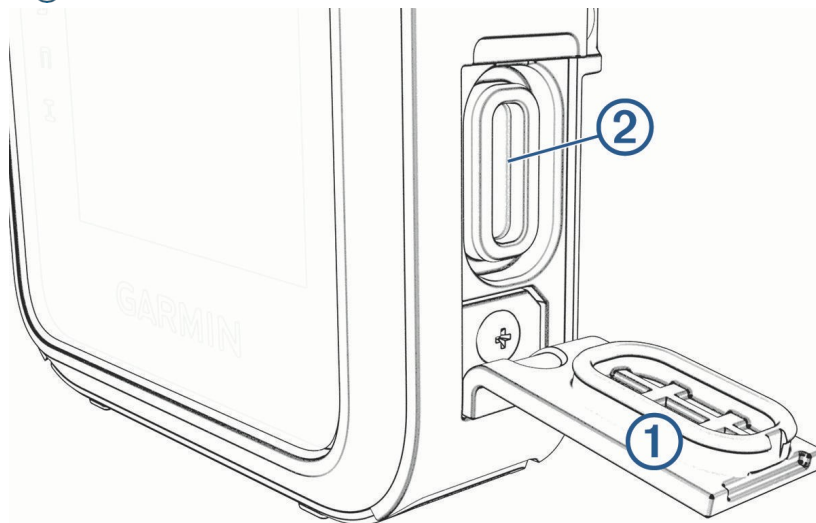

- 2 Csatlakoztassa a tápkábelt a készülék című töltőcsatlakozójához.
- 3 Csatlakoztassa a tápkábel másik végét egy kompatibilis hálózati adapterhez.
- 4 Csatlakoztassa a hálózati adaptert egy szabványos fali aljzathoz. A készülék kijelzi az akkumulátor aktuális töltöttségi szintjét.

Energiatakarékosság a készülék töltése közben

- 1 Csatlakoztassa a készüléket egy külső áramforráshoz.
- 2 Tartsa lenyomva a bekapcsológombot, amíg a képernyő kikapcsol.
A készülék alacsony energiafogyasztású, akkumulátor-töltési módba vált, és megjelenik az akkumulátor töltöttségi szintjelzője.
MEGJEGYZÉS: Ha a töltőforrás nem biztosít elegendő energiát, a töltés közben kikapcsolhatja a készüléket úgy, hogy lenyomva tartja a bekapcsológombot, amíg meg nem jelenik a „” (Kikapcsolás) felirat.
- 3 Töltse fel teljesen a készüléket.

© 2025 Garmin Ltd. vagy leányvállalatai

A Garmin®, a Garmin logó, az ANT® a fēnix®, az inReach® és a TracBack® a Garmin Ltd. vagy leányvállalatai védjegyei, amelyeket az Egyesült Államokban és más országokban is bejegyeztek. A Garmin Explore™, a Garmin Express™, a Garmin Messenger™ és a Garmin Response™ a Garmin Ltd. vagy leányvállalatai védjegyei. Ezeket a védjegyeket a Garmin kifejezett engedélye nélkül tilos használni.

A Bluetooth® szövédjegy és logó a Bluetooth SIG, Inc. tulajdonát képezik, és a Garmin ezeket a védjegyeket kizárólag engedély alapján használja. Az Iridium® az Iridium Satellite LLC bejegyzett védjegye. A TORX® az Acument Intellectual Properties, LLC bejegyzett védjegye az Egyesült Államokban és más országokban. Az egyéb védjegyek és kereskedelmi nevek a megfelelő tulajdonosok tulajdonát képezik.

