

**GARMIN®**

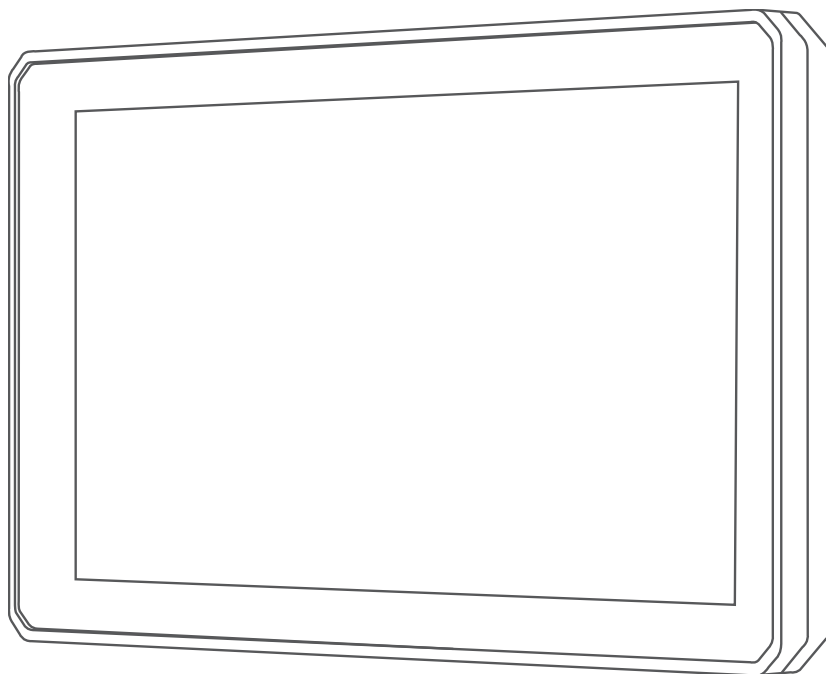

**TREAD™**

---

**Felhasználói kézikönyv**

© 2020 Garmin Ltd. vagy leányvállalatai

Minden jog fenntartva. A szerzői jogi törvények értelmében ez a kézikönyv a Garmin írásos beleegyezése nélkül sem részletében, sem egészében nem másolható. A Garmin fenntartja a jogot termékei módosítására vagy tökéletesítésére, valamint a jelen kézikönyv tartalmának módosítására anélkül, hogy bármilyen értesítési kötelezettsége lenne személyek vagy szervezetek felé. A termékkel kapcsolatban az aktuális frissítéseket és a használatával kapcsolatos információkat a [www.garmin.com](http://www.garmin.com) oldalon találja.

A Garmin®, a Garmin logó, inReach® és TracBack® a Garmin Ltd. vagy leányvállalatainak bejegyzett védjegye az Egyesült Államokban és más országokban. A(z) BaseCamp™, Garmin Adventurous Routing™, Garmin Drive™, Garmin Explore™, Garmin Express™, Garmin PowerSwitch™, myTrends™, és Tread™ a Garmin Ltd. vagy leányvállalatai védjegye. Ezek a védjegyek a Garmin kifejezett engedélye nélkül nem használhatók.

Az Android™ a Google Inc. bejegyzett védjegye. Az Apple® és a Mac® az Apple Inc. bejegyzett védjegye az Egyesült Államokban és más országokban. A BLUETOOTH® kifejezésvédjegy és emblémák a Bluetooth SIG, Inc. tulajdonai, amelyeket a Garmin engedéllyel használ. A Foursquare® a Foursquare Labs, Inc. az Egyesült Államokban és más országokban bejegyzett védjegye. A HISTORY® és a H logó az A+E Networks védjegyei, amelyek az Egyesült Államokban és a világ más országaiban védelem alatt állnak. Minden jog fenntartva. Használatuk engedéllyel történik. Az iOverlander™ az iOverlander védjegye. A microSD® és a microSD logó az SD-3C, LLC védjegye. A TripAdvisor® a TripAdvisor LLC bejegyzett védjegye. A Windows® a Microsoft Corporation bejegyzett védjegye az Egyesült Államokban és más országokban. A Wi-Fi® a Wi-Fi Alliance bejegyzett védjegye. Az egyéb védjegyek és márkanevek a megfelelő tulajdonosok tulajdonát képezik.

# Tartalomjegyzék

## Első lépések..... 1

A készülék áttekintése.....	1
A készülék be- és kikapcsolása.....	1
GPS-jelek keresése.....	2
Az állapotsoron levő ikonok.....	2
A képernyőn megjelenő gombok használata.....	2
A hangerő beállítása.....	3
A hangkeverő használata.....	3
A képernyő fényerejének beállítása.....	3
Járműprofilok.....	3
Járműprofil hozzáadása.....	4
Járműprofil kiválasztása.....	4

## Felszerelés ..... 4

A készülék felszerelése terepjáróra vagy Side-by-side járműre.....	4
A tápkábel áttekintése.....	4
Felszerelési szempontok.....	4
A készülék felszerelése a bukócsőre.....	5
Az antenna felszerelése.....	6
Az antenna felszerelése a Group Ride tartóra.....	7
A kézi mikrofon és a tartó felszerelése.....	8
A készülék eltávolítása a tartóról.....	9
A kiegyenlítőgyűrű cseréje.....	9

## Terepen történő navigálás funkciói..... 10

Útvonalak.....	10
Kalandutak és ösvények.....	10
Légvonalú útvonalak.....	11
Az útvonal következő megállójának kihagyása.....	11
Útvonal leállítása.....	11
Nyomvonalak.....	11
Nyomvonalak rögzítése.....	12
Navigálás egy nyomvonalon.....	12
Gyűjtemények megtekintése a térképen.....	12
Lejtés- és dőlésmérő.....	12
A Lejtés- és dőlésmérő kalibrálása..	12

A szögekre vonatkozó figyelmeztetések beállítása.....	13
A szögekre vonatkozó figyelmeztetés engedélyezése és letiltása.....	13
A Magasságmérő, barométer és iránytű megtekintése.....	13
Az iránytű kalibrálása.....	13
Csoportos túra.....	13
Csoportos túra indítása.....	14
Csatlakozás egy csoportos túrához.....	14
Ismételt csatlakozás a legutóbbi csoportos túrákhoz.....	14
Résztevők hozzáadása a Csoportos túrához.....	14
Üzenet továbbítása.....	15
Hely továbbítása.....	15
Csoportos túra értesítéseinek megtekintése.....	15
Kilépés a csoportos túrából.....	15
Csoportos túra beállításai.....	16
Rádió.....	16
Előbeállítás kiválasztása.....	16
Rádiócsatornák kiválasztása.....	16
A zajzár beállítása.....	16
Egyéni rádiós előbeállítás hozzáadása.....	16
A vétel hang kiválasztása.....	17
A rádió kikapcsolása.....	17
Az adó-vevő funkció fejhallgatóval történő használatának bekapcsolása.....	17
Hang sugárzása.....	17
A rádió hangerejének beállítása.....	17
Rádióbeállítások.....	17
inReach® Távirányító.....	18
inReach készülék csatlakoztatása... ..	18
inReach üzenet küldése.....	18
SOS.....	18
SOS segítségnyújtás kérése.....	18
SOS segítségnyújtás megszakítása.....	19

## A térkép használata..... 19

Térképeszközök.....	19
Térképeszköz megtekintése.....	20
Következik.....	20
Közelgő helyek megtekintése.....	20

A következő útszakasz kategóriáinak testreszabása.....	20
Városok a közelben.....	20
Közlegő városok és kijárat szolgáltatások megtekintése.....	21
Útadatok.....	21
A térkép útadatainak megjelenítése.....	21
Útadatmezők testreszabása.....	21
Útadatok oldal megjelenítése.....	21
Útadatok nullázása.....	21
Közlegő magasságváltozások megtekintése.....	21
Soron következő forgalmi események megjelenítése.....	22
Forgalom megtekintése a térképen.....	22
Közlekedési események keresése...	22
A térkép testreszabása.....	22
A térképrétegek testre szabása.....	22
A közterületek térképjelöléseinek megtekintése.....	22
A Kalandos utak és ösvények térképréteg bekapcsolása.....	22
Térkép-adatmezők módosítása.....	22
A térképgombok módosítása.....	23
A térkép perspektívájának módosítása.....	23

## **Az alkalmazások használata.....23**

A Felhasználói kézikönyv megtekintése a készüléken.....	23
Zenelejátszó.....	23
A zenelejátszó eszköz hozzáadása a térképhez.....	23
Váltás a médiaforrások között.....	24
BirdsEye felvétel.....	24
BirdsEye felvételek letöltése.....	24
Útvonaltervező.....	25
Útvonal tervezése.....	25
Helyszínek szerkesztése és átrendezése az útvonalon.....	25
Útvonal útvonaltervezési beállításainak módosítása.....	25
Navigálás mentett útvonalon.....	26
Aktív útvonal szerkesztése és mentése.....	26
Útvonal megosztása.....	26

TracBack®.....	26
Legutóbbi nyomvonal követése.....	26
A legutóbb megtett nyomvonal útvonalként történő mentése.....	26
Az időjárás-előrejelzés megtekintése..	27
Időjárás megtekintése egy másik város közelében.....	27
Az időjárási radarkép megtekintése.....	27
Időjárási figyelmeztetések megtekintése.....	27
Útviszonyok ellenőrzése.....	27
Oda-vissza út létrehozása.....	28
Korábbi útvonalak és úti célok megtekintése.....	28
Garmin PowerSwitch™ alkalmazás.....	29
Főkapcsoló aktiválása.....	29
Minden kapcsoló kikapcsolása.....	29
Gombok testreszabása.....	30
Kapcsoló hozzárendelése vezérlőbemenethez.....	30
Egyéni elrendezés hozzáadása.....	30
Gomb hozzáadása Egyéni elrendezéshez.....	31
A gombok elrendezése egyéni elrendezési lapon.....	31
Egyéni elrendezés vagy gomb törlése.....	31
Rutinok.....	31
Rutin hozzáadása.....	32
Rutin szerkesztése.....	32
Rutin törlése.....	32
Kutyanyomkövetés.....	32
Adatok fogadása mobilkészülékről.....	32
Kutyák nyomon követése.....	33
Kutya állapotát jelző ikonok.....	33
Kutyák megtekintése a térképen.....	33

## **Élő szolgáltatások, forgalom és okostelefonos funkciók..... 34**

Bluetooth funkció állapotjelző ikonok.....	34
A telefon és a headset párosítása.....	35
Intelligens értesítések.....	35
Értesítések fogadása.....	35
Értesítések fogadása a térkép megtekintése közben.....	36

Az értesítések listájának megtekintése.....	36	Az útvonal-tervezési mód módosítása.....	43
Kihangosított telefonhívás.....	36	Útvonaltervezés a Garmin Adventurous Routing™ használatával.....	43
Hívás kezdeményezése.....	36	Kerülőút tétele.....	44
Hazatelefonálás.....	37	Kiindulási helyre utazás.....	44
Hívás kezdeményezése a hangtárcsázás használatával.....	37	A lakcím szerkesztése.....	44
Hívás közbeni opciók.....	37	Parkolás az úti cél közelében.....	44
Bluetooth funkciók beállításai Apple® készüléken.....	37	Közlekedés.....	44
A Bluetooth funkciók letiltása (iPhone®).....	37	Közlekedési adatok fogadása az okostelefon használatával.....	44
Bluetooth funkciók beállítása Android™ okostelefonon.....	37	Forgalom megtekintése a térképen.....	45
A Bluetooth funkciók letiltása (Android).....	37	Közlekedési események keresése.....	45
Headset Bluetooth funkcióinak engedélyezése vagy letiltása.....	38	<b>Helyek keresése és mentése.....</b>	<b>45</b>
A Bluetooth eszköz lecsatlakoztatása.....	38	Hely keresése a keresősáv használatával.....	46
Párosított telefon törlése.....	38	Érdekes helyek.....	46
<b>Utcai navigáció.....</b>	<b>38</b>	Hely keresése kategória szerint.....	46
Útvonal indítása.....	38	Érdekes helyekre navigálás egy helyszínen belül.....	46
Útvonal indítása a térkép használatával.....	38	A Garmin Explore érdekes helyek megtekintése.....	46
Az útvonal a térképen.....	39	A Garmin Explore fiók adatainak szinkronizálása.....	47
Aktív sávinformáció.....	40	Helykeresési eredmények.....	47
Kanyarok és irányok megtekintése..	40	Helykeresési eredmények a térképen.....	48
A teljes útvonal megjelenítése a térképen.....	40	Keresési terület módosítása.....	48
Az aktív útvonal módosítása.....	41	Parkolóhely keresése az aktuális hely közelében.....	48
Hely hozzáadása az útvonalhoz.....	41	Parkoló keresése megadott hely közelében.....	49
Az útvonal alakítása.....	41	Keresési eszközök.....	49
Forgalmi akadályok, díjak és területek elkerülése.....	41	Cím keresése.....	49
Forgalmi akadályok elkerülése az útvonalon.....	41	Útkereszteződés keresése.....	49
Fizetős utak elkerülése.....	42	Hely keresése koordináták használatával.....	49
Útdíjmatricák elkerülése.....	42	Üzemanyagtöltő állomások és árak keresése.....	49
Útjellemzők elkerülése.....	42	HISTORY Érdekes helyek keresése.....	50
Egyéni elkerülések.....	42	Nemzeti parkok keresése.....	50
Út elkerülése.....	42	Ultimate Campgrounds Érdekes helyek keresése.....	50
Terület elkerülése.....	43	iOverlander™ Érdekes helyek keresése.....	51
Egyéni elkerülés letiltása.....	43		
Egyéni elkerülések törlése.....	43		
Megérkezés az úti célhoz.....	43		

Motorsportos érdekes helyek keresése.....	51	Wi-Fi Beállítások.....	57
Tripadvisor.....	51	Vezetői asszisztencia beállításai.....	57
Tripadvisor Érdekes helyek keresése.....	51	Megjelenítési beállítások.....	58
Legutóbb talált helyek megkeresése... 51		Forgalombeállítások.....	58
A legutóbbi helytalálatok listájának törlése.....	51	Mértékegység- és időbeállítások.....	58
Az aktuális hely adatainak megtekintése.....	51	Az idő beállítása.....	58
A segélyszolgálatok és az üzemanyag-fogyasztás keresése.....	52	Nyelvi és billentyűzetbeállítások.....	58
Útvonal mutatása a jelenlegi helyhez.....	52	Készülék- és adatvédelmi beállítások.....	59
Parancsikon hozzáadása.....	52	Beállítások visszaállítása.....	59
Parancsikon eltávolítása.....	52	<b>"Eszközadatok".....</b>	<b>59</b>
Helyek mentése.....	52	Az e-címekkel kapcsolatos szabályozó és megfelelőségi információk megjelenítése.....	59
Hely mentése.....	52	Tread Specifikációk.....	59
Az aktuális hely mentése.....	52	Group Ride specifikációk.....	60
Mentett hely szerkesztése.....	53	A készülék töltése.....	60
Kategóriák hozzárendelése egy elmentett helyhez.....	53	<b>A készülék karbantartása.....</b>	<b>60</b>
Mentett hely törlése.....	53	Garmin Támogatóközpont.....	60
<b>A vezető figyelmét felkeltő funkciók és figyelmeztetések.....</b>	<b>54</b>	Térkép- és szoftverfrissítések.....	60
Motorosnak szóló figyelmeztetések engedélyezése vagy letiltása.....	54	Csatlakozás Wi-Fi-hálózathoz.....	61
Jelzőlámpába telepített és sebességmérő kamerák.....	54	Térkép- és szoftverfrissítés Wi-Fi-hálózaton.....	61
Üzemanyag-fogyasztás mérése.....	55	Termékfrissítések.....	61
Üzemanyag-fogyasztás mérésének bekapcsolása.....	55	Térkép- és szoftverfrissítés a Garmin Express szoftverrel.....	62
Alacsony üzemanyagszint figyelmeztetés beállítása.....	55	A készülék karbantartása.....	63
Üzemanyagtartály-figyelő nullázása.....	55	A külső borítás tisztítása.....	63
Sisaktörvény-értesítések megjelenítése.....	55	Az érintőképernyő tisztítása.....	63
Sisakszabályok keresése.....	56	A lopás elkerülése érdekében.....	63
<b>Beállítások.....</b>	<b>56</b>	A készülék újraindítása.....	63
Térkép- és járműbeállítások.....	56	Az eszköz eltávolítása a tartóból.....	63
Térképek engedélyezése.....	56	<b>Hibaelhárítás.....</b>	<b>64</b>
Navigációs beállítások.....	56	A készülék nem fogadja a műholdas jeleket.....	64
Tervezési mód beállítások.....	57	Az akkumulátor viszonylag hamar lemerül.....	64
Szimulált hely beállítása.....	57	A készülék nem csatlakozik a telefonhoz.....	64
Bluetooth Beállítások.....	57	A készülékem nem jelenik meg cserélhető meghajtóként a számítógépen.....	64
		A készülékem nem jelenik meg hordozható eszközként a Sajátgépben.....	64

A készülékem sem hordozható  
eszközként, sem cserélhető  
meghajtóként nem jelenik meg a  
Sajátgépben..... 64

Adatok importálása a Garmin  
Explore weboldalra..... 75  
A GPS-jel állapotának megjelenítése... 75  
További térképek vásárlása..... 75

## **Függelék..... 65**

A(z) Tread autóban történő  
felszerelése..... 65

A Tread Base Edition autóban történő  
felszerelése..... 66

Garmin PowerSwitch..... 66

Felszerelési szempontok..... 66

A készülék felszerelése..... 67

Az előlap felnyitása..... 68

Tartozékok csatlakoztatása..... 69

Vezérlőbemenet csatlakoztatása.... 69

A készülék csatlakoztatása a jármű  
tápellátásához..... 70

Párosítás Garmin navigációs  
készülékkel..... 70

Garmin PowerSwitch

Specifikációk..... 71

AGarmin PowerSwitch eszközöm  
elveszíti a kapcsolatot..... 71

Vezeték nélküli kamerák..... 71

Kamera párosítása Garmin navigációs  
készülékkel..... 71

A vezeték nélküli kamera  
megtekintése..... 72

A segédvonalak beigazítása..... 72

Memóriakártya behelyezése térképek és  
adatok számára..... 73

Adatkezelés..... 73

Tudnivalók a memóriakártyáról..... 73

A készülék számítógéphez történő  
csatlakoztatása..... 73

GPX fájlok átvitele számítógépről.... 74

Adatok átvitele a számítógépről..... 74

Az USB-kábel leválasztása..... 74

BaseCamp™ adatok hozzáadása a  
Garmin Explore weboldalhoz..... 75

Adatok exportálása a BaseCamp  
alkalmazásból egy számítógép  
használatával..... 75

Adatok exportálása a BaseCamp  
alkalmazásból egy Apple  
számítógép használatával..... 75





# Első lépések

## ⚠ FIGYELMEZTETÉS!

A termékre vonatkozó figyelmeztetéseket és más fontos információkat lásd a termék dobozában található *Fontos biztonsági és terméktudnivalók* ismertetőben.

- 1 Csatlakozzon egy Wi-Fi®-hálózathoz (*Csatlakozás Wi-Fi-hálózathoz*, 61. oldal) (opcionális).
- 2 Párosítsa Bluetooth® telefonját és headsetét (*A telefon és a headset párosítása*, 35. oldal) (opcionális).
- 3 Frissítse készülékén a térképeket és a szoftvereket (*Termékfrissítések*, 61. oldal).
- 4 Fogjon GPS-jeleket (*GPS-jelek keresése*, 2. oldal).
- 5 Szerelje fel a készüléket, majd csatlakoztassa tápellátáshoz (*Felszerelés*, 4. oldal).
- 6 Állítsa be a képernyő fényerejét (*A képernyő fényerejének beállítása*, 3. oldal).
- 7 Indítsa el a navigációt az úti céljához (*Útvonal indítása*, 38. oldal).

## A készülék áttekintése



①	bekapcsológomb
②	microSD® memóriakártya-foglalat
③	USB táp- és adatcsatlakozó

## A készülék be- és kikapcsolása

- A készülék bekapcsolásához nyomja meg a bekapcsológombot, vagy csatlakoztassa a készüléket hálózati áramforráshoz.
- A készülék energiatakarékos üzemmódba helyezéséhez a készülék bekapcsolt állapotában nyomja meg a bekapcsológombot.

Energiatakarékos üzemmódban a képernyő ki van kapcsolva és a készülék fogyasztása minimális, de azonnal készen áll az ismételt használatra.

**TIPP:** ha a készüléket energiatakarékos üzemmódba kapcsolja, akkor az akkumulátor gyorsabban töltődik.

- Ha teljesen ki szeretné kapcsolni a készüléket, tartsa nyomva a bekapcsológombot addig, amíg a képernyőn meg nem jelenik egy üzenet, majd válassza a **Kikapcsol** lehetőséget.

Az üzenet öt másodperc után jelenik meg. Ha felengedi a bekapcsológombot az üzenet megjelenése előtt, a készülék energiatakarékos üzemmódra vált.

## GPS-jelek keresése









A navigációs készülék bekapcsolásakor a GPS-vevőnek össze kell gyűjtenie a műholdadatokat, és meg kell határoznia az aktuális pozíciót. Az, hogy mennyi ideig tart a műholdjelek befogása, számos különböző tényezőtől függ, így például hogy milyen messze tartózkodik attól a helytől, ahol legutóbb használta a készüléket, hogy épületen belül vagy kívül tartózkodik-e, és hogy mikor használta utoljára a navigációs készüléket. A legelső bekapcsoláskor több percet is igénybe vehet, amíg a navigációs készülék megtalálja a műholdjeleket.

- 1 Kapcsolja be a készüléket.
- 2 Várja meg, hogy a készülék megtalálja a műholdakat.
- 3 Ha szükséges, a járművel menjen nyílt területre, magas épületektől és fáktól távol.

Az állapotsávon lévő  ikon a műholdjel erősségét mutatja. Ha legalább a csíkok fele beszíneződik, a készülék készen áll a navigációra.







## Az állapotsoron levő ikonok

Az állapotsor a főmenü fölött található. Az állapotsor ikonjai a készülék funkcióira vonatkozó információkat jelenítik meg. Vannak olyan ikonok, amelyek kiválasztásával módosíthatja a beállításokat, vagy további információkat tekinthet meg.



	A GPS-jel állapota. Tartsa lenyomva a GPS-pontosság és a begyűjtött műholdadatok megtekintéséhez ( <a href="#">A GPS-jel állapotának megjelenítése, 75. oldal</a> ).
	A Bluetooth állapota. Érintse meg a Bluetooth-beállítások megtekintéséhez ( <a href="#">Bluetooth Beállítások, 57. oldal</a> ).
	Wi-Fi-jel erőssége. Érintse meg a Wi-Fi beállításainak módosításához ( <a href="#">Wi-Fi Beállítások, 57. oldal</a> ).
	Kihangosított hívás. Érintse meg egy hívás kezdeményezéséhez ( <a href="#">Kihangosított telefonhívás, 36. oldal</a> ).
	Aktív járműprofil. Érintse meg a járműprofil-beállítások megtekintéséhez.
<b>9:10</b>	Pontos idő. Érintse meg a pontos idő beállításához ( <a href="#">Az idő beállítása, 58. oldal</a> ).
	Akkumulátor töltöttségi szintje.
	A Tread alkalmazás csatlakoztatási állapota ( <a href="#">A telefon és a headset párosítása, 35. oldal</a> ).
<b>53 °C</b>	Hőmérséklet. Érintse meg az időjárás-előrejelzés megtekintéséhez ( <a href="#">Az időjárás-előrejelzés megtekintése, 27. oldal</a> ).
	Üzemanyag-állapot. Érintse meg az üzemanyag-nyomonkövetési információk megtekintéséhez ( <a href="#">üzemanyag-fogyasztás mérése, 55. oldal</a> ).

## A képernyőn megjelenő gombok használata

A képernyőn megjelenő gombok segítségével navigálhat az egyes oldalak, menük és menüelemek között a készüléken.

- Az előző menüképernyőre való visszatéréshez érintse meg a  gombot.
- A főmenübe való gyors visszatéréshez tartsa lenyomva a  gombot.
- A  /  gombokkal görgetheti a listákat és a menüket.
- Gyorsabb görgetéshez tartsa lenyomva a  vagy a  gombot.
- Az aktuális képernyőnek megfelelő opciókat tartalmazó helyi menü megtekintéséhez érintse meg a  gombot.

## A hangerő beállítása

- 1 Válassza a  lehetőséget.
- 2 Válasszon ki egy lehetőséget:
  - A hangerő beállításához használja a csúszkát.
  - A készülék némításához válassza a  lehetőséget.
  - A további hanglehetőségek engedélyezéséhez vagy letiltásához jelölje be a megfelelő jelölőnégyzetet.

## A hangkeverő használata

A hangkeverővel állíthatja be a különböző audiotípusok (pl. navigációs utasítások vagy telefonhívások) hangszintjét. Az egyes audiotípusok hangszintje a fő hangerő százaléka.

- 1 Válassza a  lehetőséget.
- 2 Válassza ki a **Keverő** lehetőséget.
- 3 A csúszkák segítségével állítsa be az egyes audiotípusok hangerejét.

## A képernyő fényerejének beállítása

- 1 Válassza a  > **Kijelző** > **Fényerő** elemet.
- 2 A csúszka segítségével állítsa be a fényerőt.

## Járműprofilok

### FIGYELMEZTETÉS!

A jármű jellemzőinek megadása nem garantálja, hogy azokat a rendszer az összes útvonaljavaslat során figyelembe veszi. Egyes útvonalajánlásoknál korlátozott mértékben állhatnak rendelkezésre a térképadatok. A készülék használatakor mindig vegye figyelembe a közlekedési táblákat és a vezetési feltételeket. Ennek elmulasztása súlyos, akár halálos kimenetelű balesetet is okozhat.

A járműprofilok lehetővé teszik, hogy az eszközzel használt járművek alapján különböző beállításokat választhasson. Az aktuális járműprofilról egy ikon tájékoztat az állapotsávon. Ha a járműprofiljában van utánfutó, megjelenik az utánfutó ikonja a jármű ikonnal.

	Motorkerékpár profil
	Terepjáró profil
	Side-by-side profil
	Teljes méretű profil
	Motoros szán profil

## Járműprofil hozzáadása

Hozzáadhat egy-egy járműprofil a készülékkel használni kívánt járművekhez.

- 1 Az állapotsoron válassza ki a járműprofil ikont, majd válassza a **+** lehetőséget.
- 2 Válasszon ki egy lehetőséget:
  - Motorkerékpár hozzáadásához válassza a **Motorbicikli** lehetőséget.
  - Terepjáró hozzáadásához válassza a **Terepjáró** lehetőséget.
  - Side-by-side jármű hozzáadásához válassza a **Egymás mellett** lehetőséget.
  - Full-size jármű hozzáadásához válassza a **Teljes méretű** lehetőséget.
  - Motorosszán hozzáadásához válassza a **Hómobil** lehetőséget.
- 3 A jármű jellemzőibe való belépéshez kövesse a képernyőn megjelenő utasításokat.

## Járműprofil kiválasztása

Válassza ki a járműprofil ikonját az állapotsávon.

# Felszerelés

## A készülék felszerelése terepjáróra vagy Side-by-side járműre

### A tápkábel áttekintése

#### **⚠ FIGYELMEZTETÉS!**

A termékre vonatkozó figyelmeztetéseket és más fontos információkat lásd a termék dobozában található *Fontos biztonsági és terméktudnivalók* ismertetőben.

A Garmin® nyomatékosan ajánlja, hogy az eszköz beszerelését olyan tapasztalt szakemberre bízsa, aki megfelelő ismeretekkel rendelkezik az elektromos rendszerek területén. A tápvezeték nem megfelelő vezetékendezése a jármű és az akkumulátor károsodását eredményezheti, illetve személyi sérüléshez is vezethet.

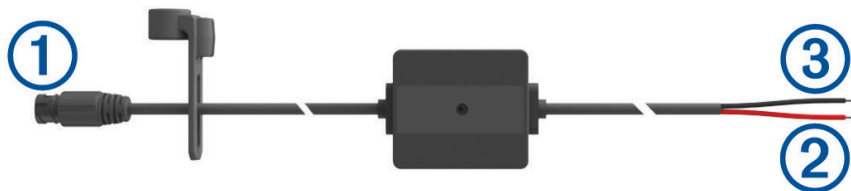

①	A tartó csatlakozója
②	10–30 V DC tápkábel (piros)
③	Test (fekete)

### Felszerelési szempontok

- Az eszközt a gyújtósín vagy az akkumulátor közelében, a mellékelt tápkábel hatótávolságán belül kell felszerelni.
- A felszerelés helyén biztosítson elegendő helyet a kábelek elvezetéséhez és csatlakoztatásához.
- A kábel felesleges részét tekerje fel és rögzítse a mellékelt gyorskötözőkkel.
- Az elektromos érintkezőket nem fedheti festék.

## A készülék felszerelése a bukócsőre

- 1 Egy laposfejű csavarhúzó vagy egy 7 mm-es ( $\frac{9}{32}$  hüvelyk) csavarkulcs segítségével lazítsa meg a bukóíves tartón lévő csavart ①, amíg a gyűrű külön nem válik.

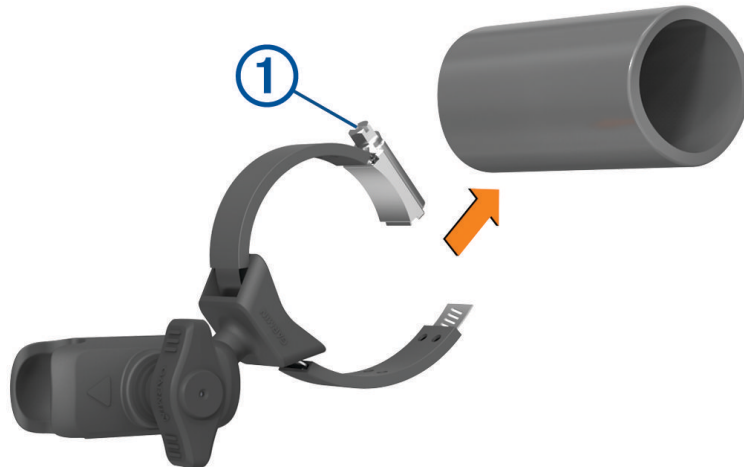

- 2 Helyezze a tartót a bukócső köré.
- 3 Húzza meg a tartón lévő csavart úgy, hogy a gyűrű rögzüljön.
- 4 Helyezze a Group Ride tartóján található gombot ② a dupla aljzatos karba ③.

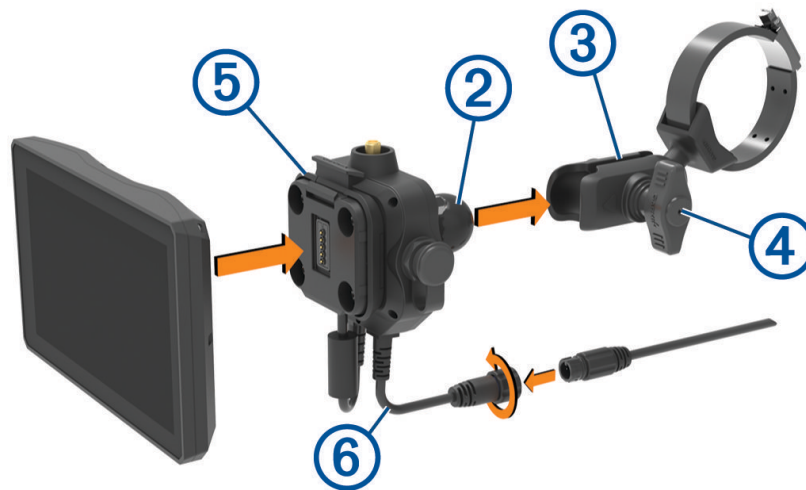

- 5 Óvatosan szorítsa meg a gombot ④.
- 6 Szükség esetén forgassa el úgy a Group Ride tartóját ⑤, hogy a Garmin embléma felfelé nézzen, majd állítsa be a tartót a jobb rálátáshoz és kezelhetőséghez.
- 7 A konzol rögzítéséhez húzza kissé szorosabbra a gombot ④.
- 8 Nyomja be a készüléket a Group Ride tartóba úgy, hogy a helyére kattanjon.
- 9 Csatlakoztassa a Group Ride tápkábelét ⑥ a jármű kábelkötegén található csatlakozóhoz.
- 10 Húzza szorosra az összekapcsolt tápkábelek körüli gyűrűt.
- 11 Vezesse el a tápkábelt az arra megfelelő helyen, és rögzítse a mellékelt gyorskötözőkkel.

## Az antenna felszerelése

**MEGJEGYZÉS:** a rádióinterferencia elkerülése érdekében a felszerelt antennának legalább 4 cm-re (1,57 hüvelyk) kell elhelyezkednie a legközelebbi bukócsőtől vagy fém felülettől.

A külsőantenna-tartó segítségével a jobb rádió vétel érdekében felszerelheti az antennáját egy arra alkalmasabb helyre, például a jármű hátulján lévő bukócsőre. A legjobb eredmény elérése érdekében alkalmazza ezt az eljárást a bukókerettel rendelkező járművek esetén.

- 1 Csavarozza le az antennakábelt ①, majd erősítse a Group Ride tartóhoz ②.

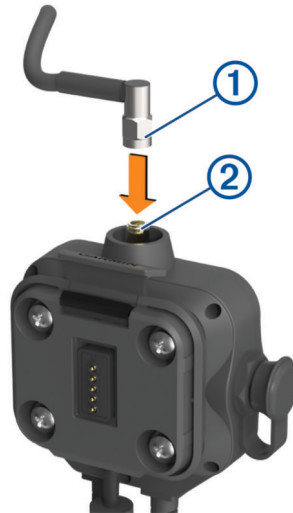

- 2 Jelöljön ki egy megfelelő helyet az antenna számára.
- 3 Egy laposfejű csavarhúzó vagy egy 8 mm-es ( $\frac{5}{16}$  hüvelyk) csavarkulcs segítségével lazítsa meg a külsőantenna-tartón lévő csavart ③, amíg a gyűrű külön nem válik.



- 4 Helyezze a tartót a bukócső köré.
- 5 Húzza meg a tartón lévő csavart úgy, hogy a gyűrű rögzüljön.
- 6 Csavarozza le az antennát ④, majd erősítse a külsőantenna-tartó lemezére.
- 7 Vezesse el az antennakábelt az arra megfelelő helyen a bukócsővek segítségével, és rögzítse a mellékelt gyorskötözőkkel.
- 8 A mellékelt kábelkötegelők segítségével rögzítse a laza kábeleket a bukócsőhöz.

**MEGJEGYZÉS:** az antenna zavarásának csökkentése érdekében ne rögzítsen kötegelve több laza kábelt a karosszériaelemek mögött.

## Az antenna felszerelése a Group Ride tartóra

**MEGJEGYZÉS:** a rádióinterferencia elkerülése érdekében a felszerelt antennának legalább 4 cm-re (1,57 hüvelyk) kell elhelyezkednie a legközelebbi bukócsőtól vagy fém felülettől.

A legjobb hatótávolság-teljesítmény érdekében használja a külső antenntartót. Az antennát közvetlenül a Group Ride tartóra is felszerelheti, ha a külső antenntartó használata nem lehetséges ([Az antenna felszerelése, 6. oldal](#)).

Csavarozza le az antennát, majd erősítse a Group Ride tartóhoz.



## A kézi mikrofon és a tartó felszerelése

A kézi mikrofon tartójának műszerfali rögzítéséhez először válasszon ki egy megfelelő helyet a műszerfalon.

### ⚠ FIGYELMEZTETÉS!

Az Ön felelőssége annak biztosítása, hogy a tartó helye megfelel a vonatkozó törvényeknek és rendeleteknek, és nem gátolja Önt a kilátásban és a jármű biztonságos irányításában.

### ÉRTESÍTÉS

A furatok készítése és a tartó járműbe való beszerelése során kerülje el a vezetékeket, műszereket, légszakokat, légszákburkolatokat, klímaberendezést és egyéb elemeket. A Garmin nem felelős semmilyen kárért vagy következményért, amely a felszerelésből származik.

**MEGJEGYZÉS:** ez a funkció nem érhető el minden terméktípus esetében.

1 Illessze, majd helyezze be a kézi mikrofonon található csatlakozót a Group Ride tartóba.



2 Húzza szorosra az összekapcsolt kábel körüli gyűrűt.

3 Helyezze a tartót ① a kiválasztott pontra.

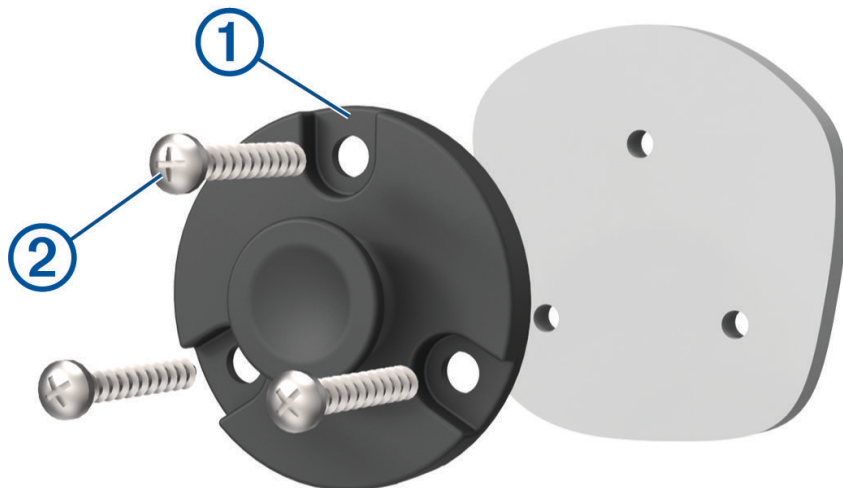

4 A tartót sablonként használva, jelölje be a három csavar helyét.

5 Készítsen előfuratokat (opcionális).

Bizonyos típusú rögzítő anyag esetén szükség van előfúrásra.



- Rögzítse szorosan a tartót a mellékelt csavarokkal ②.
- Csúsztassa a kézi mikrofont ③ a tartóba.



### A készülék eltávolítása a tartóról

- Nyomja meg a tartó tetején levő kioldógombot.
- Emelje ki az eszközt a tartóból.

### A kiegyenlítőgyűrű cseréje

Az eszközön lévő kiegyenlítőgyűrűt kicserélheti a mellékelt színes kiegyenlítőgyűrűk egyikére.

- Vegye ki az eszközt a tartóból.
- Húzza vissza az eszközön lévő kiegyenlítőgyűrűt, majd távolítsa el.



- Helyezze az új kiegyenlítőgyűrűt az eszközre, és pattintsa a helyére.

# Terepen történő navigálás funkciói

## Útvonalak

Az útvonal egy olyan útvonal, amely a jelenlegi helyétől egy vagy több úti célig vezet.

- Terepen közlekedve beállíthatja, hogy a készülék légvonalban számítson ki útvonalakat megadott pontok között (*Légvonalú útvonalak, 11. oldal*).
- A készülék a kiválasztott beállítások, pl. az útvonal-tervezési mód (*Az útvonal-tervezési mód módosítása, 43. oldal*) és az elkerülések (*Forgalmi akadályok, díjak és területek elkerülése, 41. oldal*).
- Az ajánlott útvonal kiválasztásával gyorsan megkezdheti a navigációt az úti céljáig, de alternatív útvonalat is választhat (*Útvonal indítása, 38. oldal*).
- Személyre is szabhatja útvonalát, ha bizonyos utakat szeretne érinteni vagy el kíván kerülni (*Az útvonal alakítása, 41. oldal*).
- Több úti célt is hozzáadhat egy útvonalhoz (*Hely hozzáadása az útvonalhoz, 41. oldal*).

## Kalandutak és ösvények

### ⚠ FIGYELMEZTETÉS!

A jármű jellemzőinek megadása nem garantálja, hogy azokat a rendszer az összes útvonaljavaslat során figyelembe veszi. Egyes útvonalajánlásoknál korlátozott mértékben állhatnak rendelkezésre a térképadatok. A készülék használatakor mindig vegye figyelembe a közlekedési táblákat és a vezetési feltételeket. Ennek elmulasztása súlyos, akár halálos kimenetelű balesetet is okozhat.

Ez a készülék a járműprofil alapján navigál az országutakon és az ösvényeken. Az ösvények ① a hozzáférhetőség alapján vannak színekódolva. A  elem kiválasztásával állíthatja be, hogy mely kalandutak és ösvények jelenjenek meg a térképen.

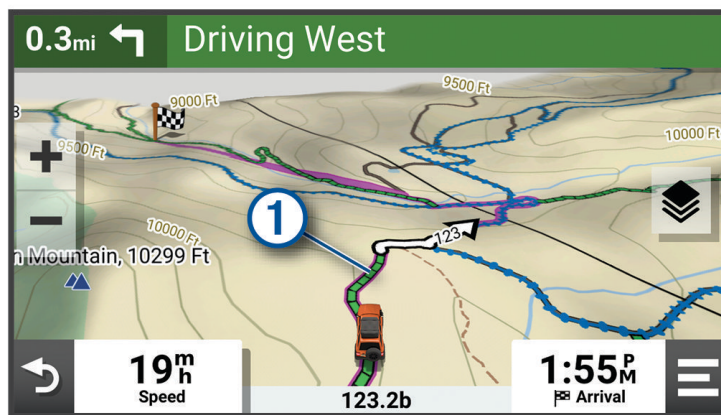

## Légvonalú útvonalak

Meghatározott utak vagy ösvények nélküli területeken a készülék légvonalban navigálja Önt az úti célhoz. Az út nélküli területeken történő navigáláshoz több útvonalpontot is beállíthat.

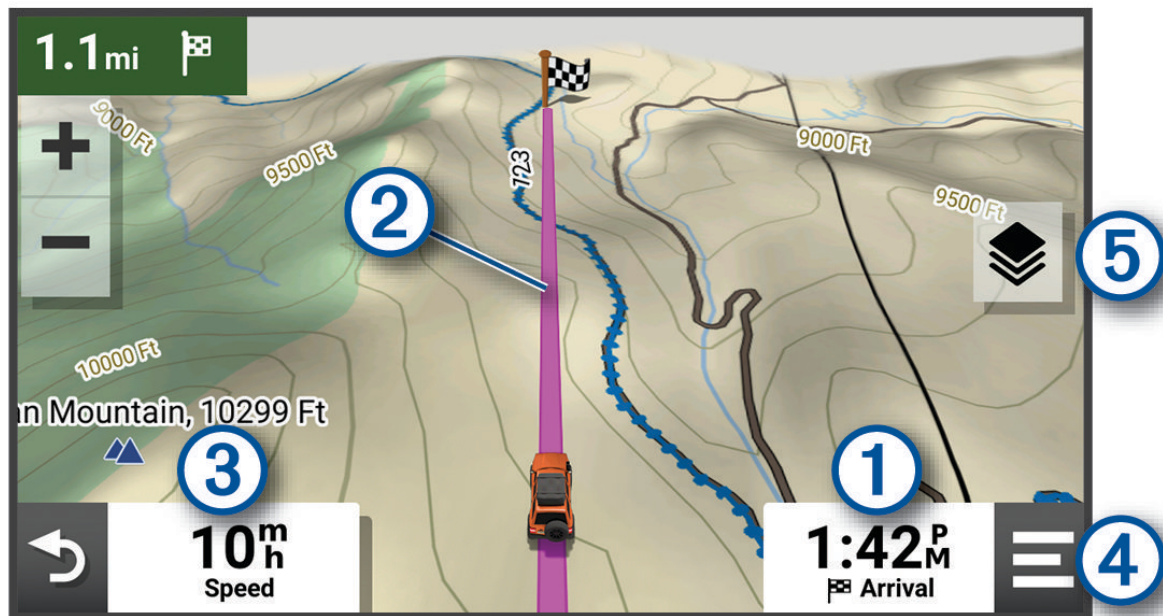

- 1 Úti céltól való távolság.
- 2 Útvonal kiemelve a térképen.
- 3 Járműsebesség.
- 4 Térképeszközök. Eszközöket biztosít, amelyek további információkat jelenítenek meg az útvonallal és az Ön környezetével kapcsolatban.
- 5 Térképrétegek. A segítségével módosíthatja a térkép tájolását, valamint topográfiai és BirdsEye felvételeket adhat a térképnézethez.

### Az útvonal következő megállójának kihagyása

Kihagyhatja az útvonalra korábban felvett következő megállót.

A térképen érintse meg az  > Igen lehetőséget.

### Útvonal leállítása

A térképen válassza ki a **Leállítás** elemet.

### Nyomvonalak

A nyomvonal a megtett útvonal rögzítése. A nyomvonalnapló információkat tartalmaz a rögzített útról, beleértve az időre, a helyszínre és a magasságra vonatkozó adatokat.

## Nyomvonalak rögzítése

A nyomon követés segítségével rögzítheti a bejárt utat. A nyomon követés megkezdésekor a készülék rögzíti tartózkodási helyét, és frissíti a nyomvonalat. Amennyiben készüléke párosítva van egy Garmin Explore™ fiókkal, a készülék bizonyos időközönként szinkronizálja a rögzített nyomvonalakat az alkalmazással.

- 1 A főképernyőn válassza a **Nyomvonalrögzítő** lehetőséget.
- 2 Válassza az **Indítás** lehetőséget.

## Navigálás egy nyomvonalon

A készüléken található Garmin Explore alkalmazás segítségével navigálhat egy mentett nyomvonalon.

- 1 Válassza az **Explore > Nyomvonalak** lehetőséget.
- 2 Válasszon nyomvonalat.
- 3 Válassza az **Menj!** lehetőséget.

## Gyűjtemények megtekintése a térképen

A Gyűjtemény térképreteg megtekintése előtt párosítania kell a készüléket a Tread alkalmazáshoz, és szinkronizálnia kell a készüléket Garmin Explore-fiókjával.

A térképen közvetlenül megjelenítheti a Garmin Explore gyűjteményét. A funkcióhoz használatához kapcsolja be a gyűjtemények térképreteget.

**MEGJEGYZÉS:** amennyiben Garmin Explore adataihoz nem rendel hozzá gyűjteménykategóriát, a gyűjtemény Rendezetlen gyűjteményként jelenik meg.

- 1 Válassza a **Térkép >  > Gyűjtemények** lehetőséget.
- 2 Válasszon egy vagy több gyűjteménykategóriát a listából.
- 3 Válassza a **Eltárol** lehetőséget.

A gyűjtemények ikonokként láthatók a térképen.

## Lejtés- és dőlésmérő

### FIGYELMEZTETÉS!

A Lejtés- és dőlésmérő alkalmazás arra szolgál, hogy a kalibrált mérési eredmények alapján megjelenítse a jármű szögeit. A készülék kalibrálása az Ön felelőssége. Amennyiben a kalibrálást követően áthelyezi a készüléket, az befolyásolhatja az általa biztosított mérések pontosságát. A mért értékek csupán javaslatok, amelyek az Ön által a készülékben megadott adatokon alapulnak. Gyakran és körültekintően végezzen méréseket, és a környezeti feltételekben bekövetkező jelentős változások esetén várja meg, hogy az értékek stabilizálódjanak. Mindig hagyjon egy biztonsági ráhagyást a változó feltételek és az esetleges olvasási hibák miatt. Amennyiben nem tud felelősséget vállalni járművéért és a környezetéért, az súlyos, akár halálos kimenetelű baleset is vezethet.

A készülék riasztással jelzi a jármű olyan szögben történő lejtését vagy dőlését, amely befolyásolhatja a jármű stabilitását.

### A Lejtés- és dőlésmérő kalibrálása

A jármű szögét bármikor nullára állíthatja.

- 1 Parkoljon le járművével egy sík, vízszintes felületen.
- 2 Állítsa be a készüléket a tartóban úgy, hogy kényelmesen rálásson a képernyőre.
- 3 Válassza a **Lejtés- és dőlésmérő > Kalibrálás** lehetőséget.

A lejtés és dőlés értéke visszaáll 0 fokra.

### FIGYELMEZTETÉS!

A legpontosabb eredmény érdekében a készülék minden egyes áthelyezésekor végezze el a lejtés- és dőlésmérő kalibrálását.

## A szögekre vonatkozó figyelmeztetések beállítása

Beállíthatja, hogy a készülék mely szögek esetén aktivál lejtési vagy dőlési riasztást. A jármű megfelelő lejtési és dőlési szögének ismerete és beállítása az Ön felelőssége.

- 1 Válassza a **Lejtés- és dőlésmérő** >  > **Szögekre vonatkozó figyelmeztetés** lehetőséget.
- 2 Csúsztassa az ujját felfelé vagy lefelé a lejtési vagy dőlési szögre vonatkozó figyelmeztetések beállításához.
- 3 Válassza az **OK** lehetőséget.

## A szögekre vonatkozó figyelmeztetés engedélyezése és letiltása

- 1 Válassza a **Lejtés- és dőlésmérő** >  lehetőséget.
- 2 Válasszon ki egy lehetőséget:
  - A lejtés- és dőlésmérő értesítéseit a **Lejtés- és dőlésmérő értesítései** lehetőségnél engedélyezheti és tilthatja le.
  - A hallható figyelmeztetéseket a **Hallható riasztások** lehetőségnél engedélyezheti és tilthatja le.

## A Magasságmérő, barométer és iránytű megtekintése

A készülék beépített, automatikus kalibrálással rendelkező magasságmérő-, barométer- és iránytű-érzékelővel rendelkezik.

A főmenüben válassza az **ABC** elemet.

## Az iránytű kalibrálása

### ÉRTESÍTÉS

Az elektronikus iránytűt szabadban kalibrálja. A tájolás pontosságának növeléséhez ne álljon fémtárgyak, vagy a mágneses mezőket befolyásoló tárgyak, például gépjárművek, elektronikus berendezések, épületek és légvezetékek közelébe.

Amikor készüléke a tartóhoz csatlakozik, GPS-adatokat használ az iránytű tájolásának meghatározásához. Amikor eltávolítja a készüléket a tartóról, a készülék beépített iránytűt használ az irány meghatározásához. Minden alkalommal, amikor leválasztja készülékét a tartóról, a készülék megjelenít egy üzenetet az iránytű kalibrálására vonatkozóan.

Ha az iránytű rendellenes működését tapasztalja, például nagy távolságok megtétele vagy szélsőséges hőmérséklet-változások után, manuálisan is kalibrálhatja az iránytűt a pontosság növeléséhez.

- 1 Válassza le a készüléket a tartóról, és távolodjon el a mágneses mezőket befolyásoló tárgyaktól.
- 2 Válassza az **ABC** >  > **Iránytű kalibrálás** lehetőséget.
- 3 Kövesse a képernyőn megjelenő utasításokat.

## Csoportos túra

A Csoportos túra alkalmazás segítségével koordinálhatja a túrákat, valamint előre beállított szöveges üzenetek, élő térképhelyzetek és hangüzenetek útján kommunikálhat a közelben lévő résztvevőkkel.

## Csoportos túra indítása

Létrehozhat egy csoportos túrát, amely lehetővé teszi a csoportos rádiócsatorna kiválasztását, a csoportos túrához csatlakozó utazók megtekintését és eltávolítását, valamint a csoportos túra nevének beállítását. Csoportos túrát létrehozhat a csatlakoztatott Group Ride tartóval, a(z) Tread alkalmazással vagy mindkettővel.

- 1 A főmenüben válassza a **Csoportos túra > Csoportos túra indítása** lehetőséget.
- 2 Válasszon ki egy lehetőséget:
  - Group Ride tartóval rendelkező túrázókkal úgy indíthat csoportos túrát, ha kiválasztja a **Új rádiós csoportos túra létrehozása** lehetőséget.
  - A(z) Tread alkalmazás használatával úgy indíthat csoportos túrát a túrázókkal, hogy kiválasztja a **Új mobil csoportos túra létrehozása** lehetőséget.
- 3 Szükség esetén válassza ki a rádiócsatornát, majd a **Tovább** lehetőséget.
- 4 Adja meg az utazó nevét, és válassza ki a **Kész** lehetőséget.
- 5 Adja meg az utazó nevét, és válassza a **Kész** lehetőséget.  
A csoportos túrához csatlakozó résztvevők neve megjelenik a listán.
- 6 Válassza az **Indítás** lehetőséget.  
A csoportos túra akkor veszi kezdetét, amikor minden résztvevő elvégezte a szinkronizálást a csoportos túrával.

## Csatlakozás egy csoportos túrához

Lehetősége van arra, hogy csatlakozzon egy másik résztvevő által létrehozott, a közelben lévő csoportos túrához.

**MEGJEGYZÉS:** bizonyos termékmodellek esetében a Csoportos túra alkalmazás az alkalmazásmenüben található.

- 1 A főmenüben válassza a **Csoportos túra > Csatlakozás egy csoportos túrához** lehetőséget.
- 2 Válasszon ki egy közelben lévő csoportos túrát, majd válassza a **Csatlakozás** lehetőséget.

## Ismételt csatlakozás a legutóbbi csoportos túrákhoz

Lehetősége van arra, hogy ismét csatlakozzon a tíz legutóbbi csoportos túra bármelyikéhez.

- 1 A főmenüben válassza a **Csoportos túra > Legutóbbi csoportos túrák** lehetőséget.
- 2 Válasszon a csoportos túrák közül, majd válassza a **Csatlakozás** lehetőséget.

## Résztvevők hozzáadása a Csoportos túrához

Új résztvevőket adhat hozzá a már folyamatban lévő csoportos túrákhoz.

- 1 A főmenüben válassza a **Csoportos túra** lehetőséget.
- 2 Szükség esetén válassza a  lehetőséget.
- 3 Válassza a **H.adás** lehetőséget.  
A csoportos túrához hozzáadott új résztvevők megjelennek a listán.
- 4 Kattintson a **Folytatás** gombra.

## Üzenet továbbítása

### ⚠ FIGYELMEZTETÉS!

Vezetés közben ne olvasson és ne küldjön üzeneteket, továbbá ne válaszoljon azokra. Ha így tesz, a kijelző elvonhatja a figyelmét, ami súlyos személyi sérülést vagy halált okozó balesethez is vezethet.

Előre beállított üzenetet továbbíthat az aktív csoportos túra azon résztvevőinek, akik a VHF rádió hatósugarán belül tartózkodnak.

- 1 A főmenüben válassza a **Csoportos túra** lehetőséget.
- 2 Szükség esetén válassza az  elemet.
- 3 Válassza a **Továbbítás a Csoportnak** lehetőséget.
- 4 Válasszon ki egy előre beállított üzenetet, majd válassza a **Küldés** lehetőséget.

## Hely továbbítása

### ⚠ FIGYELMEZTETÉS!

Vezetés közben ne használja a kijelzőt helyadatai továbbítására. Ha így tesz, a kijelző elvonhatja a figyelmét, ami súlyos személyi sérülést vagy halált okozó balesethez is vezethet.

Továbbíthat egy helyet az aktív csoportos túra azon résztvevőinek, akik a VHF rádió hatósugarán belül tartózkodnak.

- 1 A főmenüben válassza a **Csoportos túra** lehetőséget.
- 2 Szükség esetén válassza az  elemet.
- 3 Válassza a **Továbbítás a Csoportnak > Hely továbbítása** lehetőséget, majd válasszon ki egy helyet.
- 4 Válassza ki a **Megosztás** lehetőséget.

## Csoportos túra értesítéseinek megtekintése

### ⚠ FIGYELMEZTETÉS!

Menet közben ne olvasson értesítéseket, és ne is válaszoljon rájuk. Ha így tesz, a kijelző elvonhatja a figyelmét, ami súlyos személyi sérülést vagy halált okozó balesethez is vezethet.

A legtöbb oldal esetén az értesítések akkor jelennek meg, amikor az eszköz egy, a csoportos túrához tartozó továbbított helyszínt vagy üzenetet fogad. A csoportos túrával kapcsolatos értesítések a Csoportos túra alkalmazásban is megtekinthetők.

**MEGJEGYZÉS:** térképnézet közben az új értesítések a képernyő szélén, a térképeszközöknél jelennek meg.

- 1 A főmenüben válassza a **Csoportos túra > ** lehetőséget, majd válassza ki a kívánt értesítést.
- 2 A megosztott helyre történő navigáláshoz válassza az **Menj!** lehetőséget.

## Kilépés a csoportos túrából

- 1 A főmenüben válassza a **Csoportos túra** lehetőséget.
- 2 Szükség esetén válassza a  lehetőséget.
- 3 Válassza a **Kilépés > Igen** lehetőségeket.

## Csoportos túra beállításai

A főmenüben válassza a **Csoportos túra** >  lehetőséget.

**Résztevő nevének szerkesztése:** megadhatja a csoportos túra során látható nevet. A beállítás az aktív csoportos túrák közben nem elérhető.

**Túratérkép címkék:** beállítja a térképen az aktív résztvevők számára megjelenítendő címkét.

**Nyomvonalak mutatása a térképen:** megjeleníti a térképen azokat a nyomvonalakat, amelyeken a csoport egyes tagjai haladnak.

**Automatikus nagyítás a csoportra:** lehetővé teszi, hogy a térkép automatikusan ránagyítson az aktív csoportos túrára.

**Gyári beállítások visszaáll.:** visszaállítja a csoportos túra beállításait a gyári alapértelmezett értékekre. A beállítás az aktív csoportos túrák közben nem elérhető.



## Rádió

**MEGJEGYZÉS:** ez a funkció nem érhető el minden terméktípus esetében.



A rádió alkalmazással létrehozhat rádió-előbeállításokat, továbbá rádiócsatornákat és zajzárkódokat választhat ki. A funkció használatához csatlakoztassa készülékét és az antennát a Group Ride tartóhoz. Tread készüléke automatikusan konfigurálja a rádió beállításait, amikor csoportos túrához csatlakozik, vagy létrehoz egyet.

### Előbeállítás kiválasztása

**MEGJEGYZÉS:** bizonyos termékmodellek esetében a Rádió alkalmazás az alkalmazásmenüben található.



- 1 A főmenüben válassza a **Rádió** elemet.
- 2 Válasszon ki egy lehetőséget:
  - A rendelkezésre álló előbeállítások áttekintéséhez válassza a  vagy a  elemet.
  - Az előbeállítás menüből történő kiválasztásához válassza az **Előbeállítás** elemet.

### Rádiócsatornák kiválasztása



- 1 A főmenüben válassza a **Rádió** elemet.
- 2 Válasszon ki egy lehetőséget:
  - A különböző csatornák közötti váltáshoz válassza a  vagy a  elemet.
  - A MURS-csatorna menüből történő kiválasztásához válassza a **Csatorna** elemet.

### A zajzár beállítása

A hangminőség javítása és a területen észlelhető rádióinterferencia elkerülése érdekében lehetősége van a zajzár beállítására, valamint a CTCSS, DCS és Nyitott zajzár módok közötti váltásra.

- 1 A főmenüben válassza a **Rádió** elemet.
- 2 Válasszon ki egy lehetőséget:
  - Ha a jelenlegi módban szeretne zajzárkódot választani, válassza a  vagy a  lehetőséget.
  - A zajzár módjának beállításához válassza a **Nyitva** lehetőséget.

### Egyéni rádiós előbeállítás hozzáadása

- 1 Válassza a **Rádió** > **Előbeállítás** >  lehetőséget.
- 2 Csatorna és zajzárkód kiválasztásához válassza ki a  vagy a  lehetőséget.
- 3 Válassza a **Eltárol** lehetőséget.



## A vétel hang kiválasztása

Kiválaszhatja, hogy a többi készülék milyen hangot játsszon le a rádió működtetésekor.



- 1 Válassza a **Rádió** >  > **Adásvégjel** lehetőséget.
- 2 Válassza ki a vétel hangot.  
A készülék lejátsza a kiválasztott hangot.
- 3 Válassza a **Eltárol** lehetőséget.

## A rádió kikapcsolása

Válassza a **Rádió** >  > **Igen** lehetőséget.

## Az adó-vevő funkció fejhallgatóval történő használatának bekapcsolása

Az adó-vevő funkció a kompatibilis Bluetooth fejhallgatókkal is használható. A funkció lehetővé teszi a hang sugárzását a fejhallgató hanghívás funkciójának segítségével.

- 1 Válassza a **Rádió** >  > **Push to Talk fejhallgatón keresztül** lehetőséget.
- 2 A fejhallgató a készülékkel való párosításához szükség esetén kövesse a képernyőn megjelenő utasításokat.
- 3 Válassza az **Push to Talk fejhallgatón keresztül** lehetőséget.
- 4 Válassza a  jelet.

## Hang sugárzása

Hangjának sugárzásához előbb párosítsa Tread eszközét egy kompatibilis Bluetooth fejhallgatóval vagy csatlakoztassa a kézi mikrofont.

Lehetőség van hangjának rádión keresztül történő sugárzására a csatlakoztatott kézi mikrofon vagy a kompatibilis Bluetooth fejhallgató segítségével.

**MEGJEGYZÉS:** bizonyos termékmodellek esetében a Rádió alkalmazás az alkalmazásmenüben található.

Válasszon ki egy lehetőséget:

- Tartsa lenyomva a csatlakoztatott kézi mikrofon oldalán található adó-vevő gombot (*A kézi mikrofon és a tartó felszerelése, 8. oldal*).
- A főmenüben válassza a **Rádió** > **Push to Talk** lehetőséget.
- Használja a hangtárcsázás funkciót a csatlakoztatott Bluetooth fejhallgatón (*Az adó-vevő funkció fejhallgatóval történő használatának bekapcsolása, 17. oldal*).

**TIPP:** a rádió kézi bezárásához nyomja meg a szünet vagy leállítás gombot.

**MEGJEGYZÉS:** a funkció használatához kapcsolja be az **Push to Talk fejhallgatón keresztül** beállítást (*Rádióbeállítások, 17. oldal*).

## A rádió hangerejének beállítása

- 1 Válassza a **Rádió** >  lehetőséget.
- 2 A hangerő beállításához használja a csúszkákat.

## Rádióbeállítások

A főmenüben válassza a **Rádió** >  lehetőséget.

**Push to Talk fejhallgatón keresztül:** lehetővé teszi a hangátvitelt kompatibilis fejhallgatója adó-vevő gombjának segítségével.

**Adásvégjel:** beállítja a készülék által lejátszott vétel hangot, amikor a rádiót használja.

**Gyári beállítások visszaáll.:** visszaállítja az összes rádióbeállítást és előbeállítást a gyári alapértékekre.

## inReach Távirányító

Az inReach távirányító funkció használatával Tread készüléke segítségével vezérelheti a műholdas kommunikációra szolgáló inReach készüléket. Üzeneteket küldhet, időjárás-előrejelzéseket tekinthet meg, SOS-riasztást kezdeményezhet, és számos egyébre is lehetősége nyílik. inReach készülék vásárlásához látogasson el a [buy.garmin.com](http://buy.garmin.com) weboldalra.



### inReach készülék csatlakoztatása

- 1 Helyezze az inReach készüléket az Tread készülék 3 m-es (10 ft.) körzetébe.
  - 2 Tread készülékén válassza ki az  > **inReach** lehetőséget.
  - 3 A párosítási művelet befejezéséhez kövesse az Tread készülék képernyőjén megjelenő utasításokat.
- A párosítás befejezését követően az inReach és az Tread készülék automatikusan csatlakozik egymáshoz, ha a hatótávolságon belül helyezkednek el.

### inReach üzenet küldése

Mielőtt inReach üzenetet küldhetne Tread készülékével, párosítania kell egy kompatibilis inReach készülékkel (*inReach készülék csatlakoztatása, 18. oldal*).

Készüléke segítségével inReach üzeneteket küldheti ismerőseinek.

- 1 Válassza az  > **inReach** >  lehetőséget.
- 2 Válassza a **Új üzenet** elemet.
- 3 Válassza ki a **Névjegyek kiválasztása** ikont egy vagy több ismerős hozzáadásához.
- 4 Adjon meg egy üzenetet.
- 5 Válassza a **Küldés** lehetőséget.

## SOS



Vészhelyzet esetén segítséget kérhet a GEOS Nemzetközi Vészhelyzeti Mentési Koordinációs Központjától (IERCC). Az SOS gomb megnyomásával üzenetet küldhet a mentési koordinációs központnak, akik értesítik az Ön helyzetének megfelelő sürgősségi segélyszolgálatot. A segítség megérkezéséig folyamatos kapcsolatban maradhat a mentési koordinációs központtal. Az SOS funkciót csak valós vészhelyzet esetén használja.

### SOS segítségnyújtás kérése

Mielőtt SOS segítségnyújtást kérhetne Tread készülékével, párosítania kell egy kompatibilis inReach készülékkel (*inReach készülék csatlakoztatása, 18. oldal*).

#### ÉRTESÍTÉS

Amíg az eszköz SOS módban van, ne kapcsolja ki, és ne próbálja meg kikapcsolni a(z) inReach eszközt. Ez megakadályozhatja a funkció megfelelő működését, és vészhelyzet esetén késleltetheti a segítségnyújtás megérkezését.

- 1 Válassza az  > **inReach** lehetőséget.
- 2 Válassza az  lehetőséget.
- 3 Várja meg az SOS visszaszámlálását.  
A készülék elküld egy alapértelmezett, a tartózkodási helyével kapcsolatos részleteket tartalmazó üzenetet a készenléti segélyszolgálatnak.
- 4 Válaszoljon a készenléti segélyszolgálattól kapott megerősítő üzenetre.  
Válaszával tudatja a készenléti segélyszolgálattal, hogy a segítségnyújtás során képes velük kommunikálni. A segítségnyújtás első 10 percében a készenléti segélyszolgálat percenként megkapja frissített helyadatait. Az akkumulátor élettartamának növelése érdekében az első 10 percet követően a frissített helyadatok mozgás esetén 10 percenként, mozdulatlan helyzet esetén 30 percenként kerülnek elküldésre.

## SOS segítségnyújtás megszakítása

Ha már nincs szüksége segítségre, lehetsége van a már elküldött SOS segítségnyújtási kérés megszakítására.

Válassza ki az **SOS-jelzés megszakítása** > **SOS-jelzés megszakítása** lehetőséget.

Készüléke elküldi a megszakításra vonatkozó kérést. A készenléti segélyszolgálat megerősítő üzenetének megérkezését követően a készülék visszatér normál üzemmódba.





## A térkép használata

A térképpel navigálhat az útvonalon (*Az útvonal a térképen, 39. oldal*), vagy megtekintheti a környezete térképét, ha nincsen aktív útvonal.

**1** Válassza a **Térkép** lehetőséget.

**2** Válassza ki a térkép bármely pontját.

**3** Válasszon ki egy lehetőséget:

- Húzza el a térképet a balra, jobbra, felfelé és lefelé történő pásztázáshoz.
- A különböző térképrétegek, például a topográfiai réteg vagy a BirdsEye felvételek hozzáadásához vagy eltávolításához válassza a  lehetőséget.
- A nagyításhoz vagy kicsinyítéshez válassza a  vagy  lehetőséget.
- Az Észak fent, a 2D és a 3D nézetek közötti váltáshoz válassza a  lehetőséget.
- Útvonal indításához válassza ki a helyet a térképen, és válassza az **Menj!** (*Útvonal indítása a térkép használatával, 38. oldal*).

## Térképeszközök

A térképeszközök gyors hozzáférést biztosítanak az információkhoz és a készülék funkcióihoz a térkép megtekintése során. A térképeszközök az aktiváláskor egy panelen jelennek meg a térkép szélén.

**Leállítás:** leállítja az aktív útvonalon való navigációt.

**Útvonal szerkesztése:** lehetővé teszi egy kerülőút kiválasztását vagy az útvonal egyes pontjainak kihagyását (*Az aktív útvonal módosítása, 41. oldal*).

**Némítás:** lenémítja a készülék hangját.

**Városok a közelben:** megjeleníti az autópálya vagy aktív útvonal mentén található, közelgő városokat és szolgáltatásokat (*Városok a közelben, 20. oldal*).

**Következik:** megjeleníti a közelgő helyeket az útvonal vagy az aktuális út mentén (*Következik, 20. oldal*).

**Magasság:** megjeleníti az út további részére érvényes magasságváltozásokat.

**Forgalom:** megjeleníti a forgalmi állapotokat az útvonal mentén vagy az adott környéken (*Soron következő forgalmi események megjelenítése, 22. oldal*). Ez a funkció nem minden területen vagy minden készüléktípusnál érhető el.

**Fedélzeti adatok:** megjeleníti a testre szabható útdatokat, így például a sebességet vagy a távolságot (*A térkép útdadatainak megjelenítése, 21. oldal*).

**Nyomvonalrögzítő:** megjeleníti az aktív útvonalra vonatkozó nyomvonaladatokat.

**Fordulók:** megjeleníti a következő fordulókat az útvonal mentén (*Kanyarok és irányok megtekintése, 40. oldal*).

**Telefon:** megjeleníti a csatlakoztatott telefon legutóbbi hívásait, illetve hívás közben megjeleníti a hívás közben elérhető opciókat (*Hívás közbeni opciók, 37. oldal*).

**Időjárás:** megjeleníti az időjárási viszonyokat az adott környéken.

**Kamera jelent.:** a segítségével jelzőlámpába telepített vagy sebességmérő kamerát jelenthet. Ez az eszköz csak akkor érhető el, ha készülékén vannak jelzőlámpába telepített és sebességmérőkamera-adatok, és aktív a kapcsolat a Tread alkalmazással (*A telefon és a headset párosítása, 35. oldal*).



**Zenelejátszó:** médiavezérlőket és médiainformációkat jelenít meg.

**Lejtés- és dőlésmérő:** megjeleníti a jármű jelenlegi szögét (*Lejtés- és dőlésmérő, 12. oldal*).

**Csoportos túra:** megjeleníti a csoportos túra résztvevőinek távolságát és irányát (*Csoportos túra, 13. oldal*).

**Rádió:** lehetővé teszi az adó-vevő funkció használatát egy kompatibilis Bluetooth fejhallgatóval (*Az adó-vevő funkció fejhallgatóval történő használatának bekapcsolása, 17. oldal*).

## Térképeszköz megtekintése

- 1 A térképen érintse meg a  ikont.
- 2 Válasszon ki egy térképeszközt.  
A térképeszköz megjelenik egy panelen a térkép szélén.
- 3 Ha végzett a térképeszköz használatával, válassza a  lehetőséget.

## Következik

A Következik eszköz az útvonal vagy az aktuális út mentén található helyekről ad információt. Kategória szerint tekintheti meg a közelgő érdekes helyeket, például éttermeket, benzinkutakat és pihenőket.

Testreszabhatja a Következik eszközben megjelenő kategóriákat.

## Közelgő helyek megtekintése

- 1 A térképen válassza ki a  > **Következik** lehetőséget.  
Vezetés közben a térképeszköz megjeleníti az úton vagy útvonalon soron következő helyet.
- 2 Válasszon ki egy lehetőséget:
  - Ha a térképeszköz kategóriákat jelenít meg, válasszon ki egyet az adott kategóriába tartozó közeli helyek listájának megtekintéséhez.
  - Ha a térképeszköz közelgő helyeket jelenít meg, válasszon ki egyet az adott hely részleteinek megtekintéséhez, vagy az oda vezető útvonal létrehozásának elindításához.

## A következő útszakasz kategóriáinak testreszabása

Beállíthatja, hogy milyen kategóriába tartozó helyek jelenjenek meg a Következik eszközben.

- 1 A térképen válassza ki a **Következik** elemet.
- 2 Válasszon kategóriát.
- 3 Válassza a  elemet.
- 4 Válasszon ki egy lehetőséget:
  - Egy kategória a listában fel vagy le történő mozgatásához válassza ki és húzza a nyilat a megfelelő kategóriánév mellé.
  - A kategória módosításához válassza ki a kategóriát.
  - Egy egyéni kategória létrehozásához válassza ki a kategóriát, majd válassza ki az **Egyéni keresés** elemet, és adja meg a vállalkozás vagy kategória nevét.
- 5 Válassza a **Eltárol** lehetőséget.

## Városok a közelben

Autópályán vagy autópályát érintő útvonalon haladva a Városok a közelben eszköz az autópálya mentén található közelgő városokkal kapcsolatos információkat biztosít. A térképeszköz az autópálya útjelző tábláin látható információkhoz hasonlóan minden város esetében megjeleníti a következő városhoz vezető autópálya-lehajtóig hátralévő távolságot és az elérhető szolgáltatásokat.

## Közelgő városok és kijáratok szolgáltatások megtekintése

- 1 A térképen válassza a **Városok a közelben** lehetőséget.  
Az autópályán vagy egy aktív útvonalon haladva a térképeszköz a közelgő városokkal és kijáratokkal kapcsolatos információkat jelenít meg.
- 2 Válasszon ki egy várost.  
A készülék megjeleníti a kiválasztott városhoz vezető kijáratnál található érdekes helyeket, például benzinkutakat, szálláshelyeket és éttermeket.
- 3 Válasszon ki egy helyet, majd válassza az **Menj!** lehetőséget kiválasztott helyre mutató navigáció elindításához.

## Útadatok

### A térkép útadatainak megjelenítése

Mielőtt útadatokat tekinthetne meg a térképen, hozzá kell adnia az eszközt a térképeszközök menüjéhez.

A térképen válassza az  > **Fedélzeti adatok** lehetőséget.

### Útadatmezők testreszabása

- 1 A térképen válassza a  > **Fedélzeti adatok** lehetőséget.
- 2 Válasszon egy útadatmezőt.
- 3 Válasszon beállítást.  
Az új útadatmező megjelenik az útadattérkép eszközben.

### Útadatok oldal megjelenítése

Az útadatokat tartalmazó oldal megjeleníti a sebességet, és statisztikákkal szolgál az utazásról.



A térképen válassza ki a **Sebesség** ikont.

### Útadatok nullázása

- 1 A térképen válassza ki a **Sebesség** ikont.
- 2 Válassza a  > **Mező(k) visszaállítása** lehetőséget.
- 3 Válassza ki az egyik lehetőséget:
  - Ha éppen nem útvonalon navigál, válassza az **Összes kijelölése** lehetőséget, és állítsa vissza az első oldalon levő valamennyi adatmezőt a sebességmérő kivételével.
  - A fedélzeti számítógépen levő adatok nullázásához válassza az **Általános adatok visszaállítása** lehetőséget.
  - A maximális sebesség nullázásához válassza a **Max. sebesség visszaáll.** lehetőséget.
  - A kilométer-számláló visszaállításához válassza a **„B” út nullázása** lehetőséget.

## Közelgő magasságváltozások megtekintése

Megtekintheti a közelgő magasságváltozásokat az útvonalon. Ily módon elkerülheti/megkeresheti a meredek lejtős vagy emelkedős szakaszokat.

- 1 A térképen válassza ki a  > **Magasság** lehetőséget.
- 2 Válassza ki a térképet a teljes képernyős nézet megjelenítéséhez.  
A készülék megjeleníti az aktuális magasságot, valamint egy grafikont a magasság a távolság viszonylatában való alakulásáról.
- 3 Válasszon ki egy lehetőséget:
  - Válassza a  vagy  lehetőséget a grafikon távolságtartományának módosításához.
  - A nyilak segítségével görgethet a térképen.

## Soron következő forgalmi események megjelenítése

### ÉRTESÍTÉS

A Garmin nem vállal felelősséget a közlekedési adatok pontosságáért és időszerűségéért.



Ahhoz, hogy használhassa ezt a funkciót, előbb forgalmi adatoknak kell érkeznük a készülékére ([Közlekedés](#), 44. oldal).

Megjeleníti az adott úton soron következő forgalmi eseményeket.



- 1 Útvonalon történő navigáció közben válassza a  > **Forgalom** lehetőséget.  
A legközelebb levő forgalmi esemény a térkép jobb oldalán található panelon jelenik meg.
- 2 Válassza ki a forgalmi eseményt, ha a részleteket is látni kívánja.

### Forgalom megtekintése a térképen

A forgalmi térkép színkóddal jelöli a forgalmi helyzetet, illetve a közeli utak esetleges közlekedési akadályait.

- 1 Válassza a főmenü  > **Forgalom** elemét.
- 2 Szükség esetén válassza a  > **Jelmagyarázat** lehetőséget a Közlekedési jelölések magyarázatának megjelenítéséhez.

### Közlekedési események keresése

- 1 Válassza a főmenü  > **Forgalom** elemét.
- 2 Válassza a  > **Események** lehetőséget.
- 3 Válassza ki a lista egyik elemét.
- 4 Ha több közlekedési esemény van, a nyílak segítségével tekintse meg a további közlekedési eseményeket.

## A térkép testreszabása

### A térképrétegek testre szabása

Testre szabhatja a térképen megjelenő adatokat, például a topográfiai térképeket és a BirdsEye felvételeket.

- 1 Válassza ki a  > **Térkép megjelenítése** > **Térképrétegek** lehetőséget.
- 2 Jelölje be a térképen megjeleníteni kívánt rétegek melletti jelölőnégyzeteket.

### A közterületek térképjelöléseinek megtekintése

A közterületek színkódokkal jelennek meg a térképen, amelyek jelzik, hogy egy adott terület kinek a tulajdonába tartozik. Láthatja például, hogy egy adott terület magántulajdonban van, vagy éppen egy nemzeti park részét képezi. A funkció használatához engedélyeznie kell a közterületek térképréteget ([A térképrétegek testre szabása](#), 22. oldal).

A színek magyarázatát eszközén tekintheti meg.

Válassza a  > **Térkép megjelenítése** > **Térképrétegek** >  > **Állami területek** lehetőséget.

### A Kalandos utak és ösvények térképréteg bekapcsolása

Lehetőség van olyan térképrétegek be- vagy kikapcsolására, amelyek elérhető vagy hozzáférhetetlen utakat jelenítenek meg a különböző típusú járművek esetén.

- 1 Válassza a  > **Térkép megjelenítése** > **Térképrétegek** >  > **Kalandos utak és ösvények** lehetőséget.
- 2 Válasszon egy út- vagy ösvénytípust.

### Térkép-adatmezők módosítása

- 1 A térképen válasszon adatmezőt.  
**MEGJEGYZÉS:** a Sebesség adatmező nem szabható testre.
- 2 Válassza ki a megjelenítendő adat típusát.

## A térképgombok módosítása

- 1 A térképen tartson lenyomva egy térképgombot.
- 2 Válasszon ki egy lehetőséget:
  - Térképgomb cseréjéhez válasszon ki egy térképgombot, majd válassza ki a megjeleníteni kívánt térképgombot.
  - Térképgomb eltávolításához válassza a  lehetőséget.
- 3 Válassza a **Eltárol** lehetőséget.



## A térkép perspektívájának módosítása

- 1 Válassza ki a  > **Térkép megjelenítése** > **Térképnézet** lehetőséget.
- 2 Válasszon ki egy lehetőséget:
  - Válassza a(z) **Menetirány fölfelé** lehetőséget az autóstérkép 2D-ben történő megjelenítéséhez úgy, hogy a haladási irány fent legyen látható.
  - Válassza az **Észak felül** lehetőséget a térkép 2D-ben történő megjelenítéséhez úgy, hogy Észak fent legyen látható.
  - Válassza a(z) **3D** lehetőséget a térkép három dimenzióban történő megjelenítéséhez.

# Az alkalmazások használata

## A Felhasználói kézikönyv megtekintése a készüléken

Készülékének képernyőjén számos nyelven megtekintheti a teljes felhasználói kézikönyvet.

- 1 Válassza az  > **Felhasználói kézikönyv** elemet.  
A felhasználói kézikönyv azon a nyelven jelenik meg, amelyen a készülékszoftver is.
- 2 A  ikont választva kereshet a felhasználói kézikönyvben (nem kötelező lépés).

## Zenelejátszó

A zenelejátszó az alábbi forrásokból képes zene vagy hang lejátszására.

- A Tread készüléken tárolt zenefájlok.
- Bluetooth hang egy párosított telefonról.

## A zenelejátszó eszköz hozzáadása a térképhez

A zenelejátszó térképeszköz segítségével a térképről is kezelheti a zenelejátszót.

- 1 Nyissa meg a térképet.
- 2 Válassza ki a  > **Zenelejátszó** lehetőséget.  
A zenelejátszó vezérlői megjelennek a térképen.

## Váltás a médiaforrások között

Megváltoztathatja az eszközén lejátszott médiák forrását.

- 1 Válassza a  > **Zenelejátszó** lehetőséget.
- 2 Válassza ki az aktuális médiaforrást .

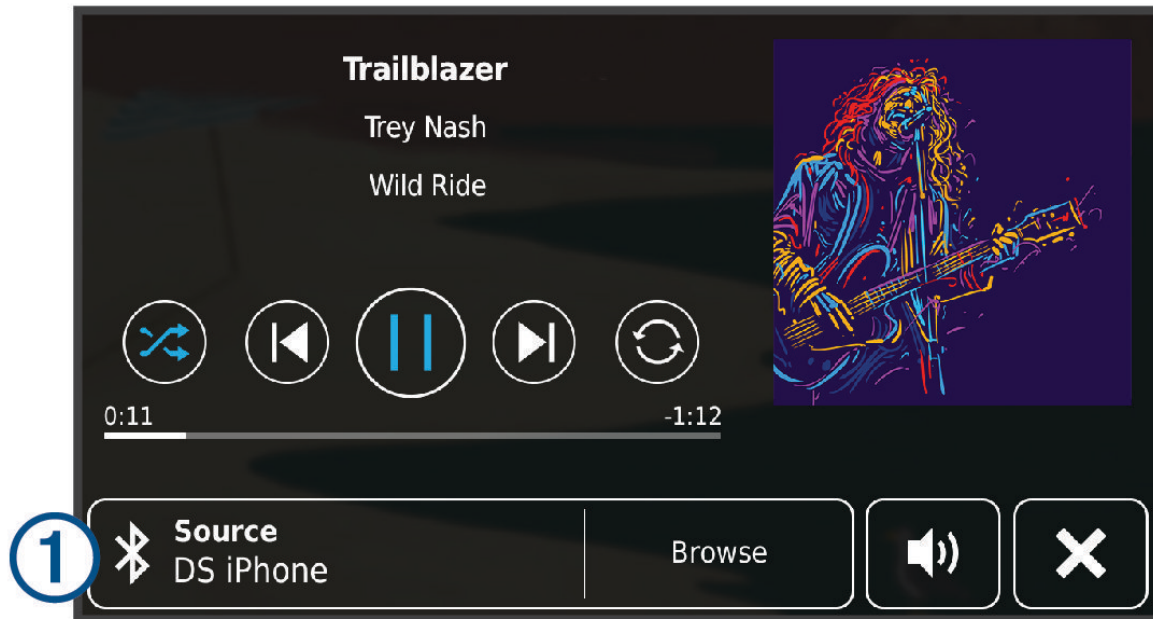



- 3 Válasszon egy elérhető médiaforrást a listáról.

## BirdsEye felvétel

A BirdsEye felvétel letölthető, nagy felbontású térképfelvételeket kínál, beleértve a műholdas fényképeket és a topográfiai raszterképeket is. A BirdsEye Satellite Imagery szolgáltatást közvetlenül a készülékére is letöltheti, amennyiben az csatlakozik egy Wi-Fi hálózathoz.

## BirdsEye felvételek letöltése

A BirdsEye felvételek közvetlenül a készülékre történő letöltéséhez csatlakoznia kell egy vezeték nélküli hálózathoz (*Csatlakozás Wi-Fi-hálózathoz, 61. oldal*).

- 1 Válassza ki a  > **Közvetlen BirdsEye** lehetőséget.
- 2 Válassza a  elemet.
- 3 Válasszon ki egy lehetőséget:
  - Az adott helyhez vagy területhez tartozó BirdsEye felvételek letöltéséhez válassza a **Pozíció** lehetőséget, majd válasszon ki egy kategóriát.  
**MEGJEGYZÉS:** a hely az alapértelmezés szerint az Ön aktuális tartózkodási helye.
  - A képminőségre vonatkozó lehetőségek kiválasztásához válassza a **Részletezés** lehetőséget.
  - A letöltött felvételeken megjelenítendő terület méretének meghatározásához válassza a **Méret** lehetőséget, majd adjon meg egy, a kiválasztott helytől számított távolságot.
  - A letöltött felvételek mentési helyének kiválasztásához válassza a **Mentés ide** lehetőséget.
- 4 Válassza a **Letöltés** lehetőséget.
- 5 Adja meg a letöltött felvételek nevét, majd válassza a **Kész** lehetőséget.





## Útvonaltervező

Az útvonaltervezőt használhatja útvonal létrehozásához és mentéséhez, hogy később navigálhasson rajta. Ez hasznos lehet szállítási útvonal, vakáció vagy utazás tervezésekor. A további testreszabáshoz szerkesztheti a mentett útvonalat, többek között helyszínek átrendezésével, valamint ajánlott látnivalók és alakítási pontok hozzáadásával.





Az útvonaltervező segítségével aktív útvonalát is szerkesztheti és mentheti.

### Útvonal tervezése

Az útvonal sok helyszínt foglalhat magában, és legalább egy kezdőpontot és egy úti célt tartalmaznia kell. A kezdőpont helye az a hely, amelyről az utat megkezdeni tervezi. Ha az útvonal navigálását máshonnan kezdi meg, a készülék lehetőséget biztosít, hogy először a kezdőpont helyéhez tervezzen útvonalat. Retúr utazás esetén a kezdőpont helye és a végső úti cél azonos lehet.



- 1 Válassza az  > **Útvonaltervező** > **Út létrehozása** lehetőséget.
- 2 Szükség esetén válassza ki a tervezési módot.  
**MEGJEGYZÉS:** a készülék alapértelmezett beállítása a Gyorsabb mód.
- 3 Válasszon ki egy lehetőséget kezdőpontként:
  - Válasszon egy helyet a térképen.
  - Válassza a  lehetőséget, és keresse meg a helyet (*Hely keresése a keresősáv használatával, 46. oldal*).
- 4 További helyek felvételéhez ismételje a 2. lépést.  
**MEGJEGYZÉS:** az utolsóként felvett hely az úti cél.
- 5 Az összes szükséges hely hozzáadása után válassza a  lehetőséget.

### Helyszínek szerkesztése és átrendezése az útvonalon

- 1 Válassza az  > **Útvonaltervező** elemet.
- 2 Válasszon ki egy elmentett útvonalat.
- 3 Válassza a **Lista** lehetőséget.
- 4 Válassza ki a helyet.
- 5 Válasszon ki egy lehetőséget:
  - A helyszín felfelé vagy lefelé történő mozgatásához válassza az  lehetőséget, majd húzza át a helyszínt az útvonal kívánt pontjára.
  - A kiválasztott helyet követő új helyszín hozzáadásához válassza az  lehetőséget.
  - A helyszín eltávolításához válassza a  ikont.

### Útvonal útvonaltervezési beállításainak módosítása

Testre szabhatja, hogy készüléke hogyan tervezze meg az útvonalat.

- 1 Válassza az  > **Útvonaltervező** elemet.
- 2 Válasszon ki egy elmentett útvonalat.
- 3 Válassza a(z)  lehetőséget.
- 4 Válasszon ki egy lehetőséget:
  - Ha alakítási pontokat szeretne hozzáadni az útvonalhoz, válassza az **Alakítás** lehetőséget, majd válasszon ki legalább egy helyet.
  - Az útvonal tervezési módjának módosításához érintsen meg egy útvonalszakaszt, és válasszon egy tervezési módot.

## Navigálás mentett útvonalon

- 1 Válassza az  > **Útvonaltervező** elemet.
- 2 Válasszon ki egy elmentett útvonalat.
- 3 Válassza az **Menj!** lehetőséget.
- 4 Válassza ki az első helyszínt, ahová navigálni kíván, majd válassza ki az **OK** elemet.
- 5 Válassza az **Indítás** lehetőséget.

A készülék kiszámítja jelenlegi helyétől a kiválasztott helyhez vezető útvonalat, majd sorrendben elvezeti Önt az útvonal fennmaradó úti céljaihoz.

## Aktív útvonal szerkesztése és mentése

Ha egy útvonal aktív, az útvonaltervező segítségével szerkesztheti és elmentheti azt.

- 1 Válassza az  > **Útvonaltervező** > **Aktív útvonalam** lehetőséget.
- 2 Végezze el útvonala szerkesztését az útvonaltervező funkcióinak segítségével.  
Az útvonal minden módosítás elvégzésekor újraterveződik.
- 3 Válassza a **Eltárol** elemet az útvonal mentéséhez, hogy később újra navigálhasson rajta (opcionális).

## Útvonal megosztása

Megoszthatja útvonalait más Tread készülékekkel is.

- 1 Válassza ki az  > **Útvonal megosztása** lehetőséget.
- 2 Válasszon ki egy lehetőséget:
  - Egy útvonal a Tread használatával történő megosztásához válassza a **Garmin Tread™** lehetőséget.
  - Egy útvonal Bluetooth kapcsolaton keresztül történő megosztásához válassza a **Bluetooth** lehetőséget.
  - Az útvonal microSD kártyára másolásához válassza a **Memóriakártya** lehetőséget.
- 3 Válasszon útvonalat.
- 4 Válassza a **Kész** lehetőséget.
- 5 A megosztási művelet befejezéséhez kövesse a Tread készülék képernyőjén megjelenő utasításokat.

## TracBack

### Legutóbbi nyomvonal követése

A TracBack funkció rögzíti mozgásának legutóbbi szakaszát. Visszakövetheti legutóbbi nyomvonalát egy korábban meglátogatott helyhez.

- 1 Válassza az  > **TracBack** lehetőséget.  
A legutóbb megtett nyomvonal megjelenik a térképen.
- 2 Válassza az **Menj!** lehetőséget.

### A legutóbb megtett nyomvonal útvonalként történő mentése

A legutóbb megtett nyomvonalat útvonalként mentheti el, amelyet az utazástervező segítségével később is megtehet (*Navigálás mentett útvonalon, 26. oldal*).

- 1 Válassza a **TracBack** lehetőséget.  
A legutóbb megtett nyomvonal megjelenik a térképen.
- 2 Válassza az  > **Mentés útvonalként**.
- 3 Írjon be egy nevet, majd válassza a **Kész** lehetőséget.

## Az időjárás-előrejelzés megtekintése

### ÉRTESÍTÉS

A Garmin nem vállal felelősséget az időjárási adatok pontosságáért és időszerűségéért.

Ahhoz, hogy használhassa ezt a funkciót, előbb időjárási adatoknak kell érkeznük a készülékére. Eszközét a Tread alkalmazáshoz csatlakoztatva időjárási adatokat fogadhat (*A telefon és a headset párosítása, 35. oldal*).

- 1 Válassza ki az  > **Időjárás** lehetőséget.  
A készülék az aktuális időjárási viszonyokat és az elkövetkező néhány napra vonatkozó előrejelzést is mutatja.
- 2 Válasszon ki egy napot.  
Ekkor megjelenik az adott napra vonatkozó részletes előrejelzés.

### Időjárás megtekintése egy másik város közelében

- 1 Válassza ki az  > **Időjárás** > **Jelenlegi pozíció**.
- 2 Válassza ki az egyik lehetőséget:
  - Valamely kedvenc város időjárásának megtekintéséhez válassza ki az adott várost a listából.
  - Kedvenc város hozzáadásához válassza a **Település hozzáadása**, és adjon meg városnevet.

### Az időjárási radarkép megtekintése

A funkció használatához csatlakoztatnia kell készülékét egy, a Tread alkalmazást futtató, támogatott telefonhoz (*A telefon és a headset párosítása, 35. oldal*).



- 1 Válassza az  > **Időjárás radar** lehetőséget.
- 2 Válassza ki a  ikont a radartérkép animálásához.

### Időjárási figyelmeztetések megtekintése

A funkció használatához csatlakoztatnia kell készülékét egy, a Tread alkalmazást futtató, támogatott telefonhoz (*A telefon és a headset párosítása, 35. oldal*).

**MEGJEGYZÉS:** ez a funkció nem érhető el minden területen.



Amikor a készülékkel utazik, időjárási figyelmeztetések jelenhetnek meg a térképen. Az aktuális hely vagy egy kiválasztott város közelére vonatkozóan is megtekinthető az időjárási figyelmeztetések térképe.

- 1 Válassza az  > **Időjárás** lehetőséget.
- 2 Szükség esetén válasszon ki egy várost.
- 3 Válassza ki az  > **Időjárás riasztások** lehetőséget.

### Útviszonyok ellenőrzése



A funkció használatához csatlakoztatnia kell készülékét egy, a Tread alkalmazást futtató, támogatott telefonhoz (*A telefon és a headset párosítása, 35. oldal*).

Megtekintheti a térségben, az aktuális útvonalon vagy egy másik városban található utak időjárással kapcsolatos útviszonyait.

- 1 Válassza az  > **Időjárás** lehetőséget.
- 2 Szükség esetén válasszon ki egy várost.
- 3 Válassza ki az  > **Útviszonyok** lehetőséget.

## Oda-vissza út létrehozása

A készülékkel létrehozhatók oda-vissza utak, az indulási hely, a távolság, az időtartam vagy az úti cél megadásával.

- 1 Válassza a főmenü  > "Retúr" elemét.
- 2 Válassza az **Indulási pozíció** lehetőséget.
- 3 Válasszon egy helyet, majd válassza a **Kivál.** lehetőséget.
- 4 Válassza **Az utazás tulajdonságai** lehetőséget.
- 5 Válasszon ki egy lehetőséget:
  - Válassza a **Válasszon távolságot** lehetőséget, ha az útvonalat távolság alapján szeretné megtervezni.
  - Válassza a **Válasszon időtartamot** lehetőséget, ha az útvonalat időtartam alapján szeretné megtervezni.
  - Válassza a **Válasszon úti célt** lehetőséget, ha az útvonalat úti cél alapján szeretné megtervezni.
- 6 Válassza a **Tovább** lehetőséget.
- 7 Adja meg a távolságot, az időtartamot vagy az úti célt.
- 8 Válasszon ki egy lehetőséget:
  - Ha távolságot vagy időtartamot adott meg, akkor válassza a **Kész** lehetőséget.
  - Ha úti célt adott meg, akkor válassza a **Kivál.** lehetőséget.
- 9 Válassza az **Irány hozzáadása** lehetőséget.
- 10 Válasszon egy irányt, majd válassza a **Tovább** elemet.
- 11 Válassza az **Úttípus** lehetőséget.
- 12 Válasszon ki egy úttípust, majd válassza ki a **Eltárol** lehetőséget.
- 13 Válassza a **Számítás** lehetőséget.
- 14 Válasszon ki egy vagy több lehetőséget:
  - Válassza a  ikont, hogy megjelenítse az emelkedési statisztikát az útvonalon.
  - Az útvonal alakításához válassza az  lehetőséget.
  - Az útvonal kalandosságának szintjét a csúszka mozgatásával csökkentheti vagy növelheti.
- 15 Válasszon útvonalat, és válassza a **Menj!** gombot.

## Korábbi útvonalak és úti célok megtekintése

E funkció használata előtt engedélyeznie kell az utazási előzmények funkciót (*Készülék- és adatvédelmi beállítások*, 59. oldal).

A térképen megtekintheti az előző útvonalakat, és azokat a helyeket, ahol megállt.

Válassza az  > **Nyomvonalak** >  lehetőséget.

## Garmin PowerSwitch™ alkalmazás

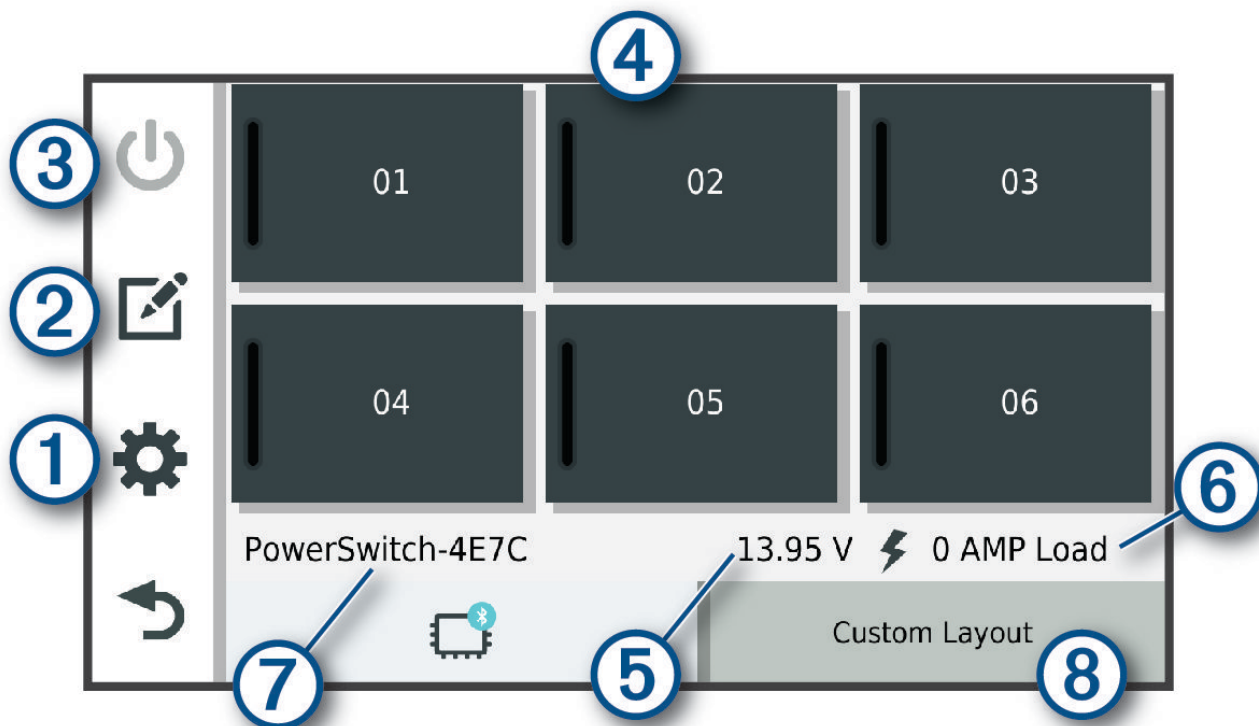

①	Megnyitja az alkalmazásbeállítások menüpontot
②	Belép a szerkesztés módba, ahol az alkalmazás elrendezése és a funkciók módosíthatók
③	Minden kimenetet kikapcsol
④	Minden csatlakoztatott kimenetet bekapcsol
⑤	Megjeleníti a bemeneti feszültséget
⑥	Megjeleníti a kiválasztott Garmin PowerSwitch eszköz teljes áramfelvételét
⑦	Megjeleníti az eszköz nevét
⑧	Megjeleníti a(z) Garmin PowerSwitch eszköz lapjait és az egyéni elrendezésű lapokat

### Főkapcsoló aktiválása



Ahhoz, hogy a Garmin PowerSwitch alkalmazással kapcsolókat aktiválhasson, Garmin PowerSwitch készülékét be kell szerelnie gépjárművébe, és párosítania kell a Garmin PowerSwitch alkalmazással.

A Garmin PowerSwitch alkalmazásban jelöljön ki egy bekapcsológombot egy kapcsoló be- és kikapcsolásához.

### Minden kapcsoló kikapcsolása

Válassza a lehetőséget.

## Gombok testreszabása

- 1 A Garmin PowerSwitch alkalmazás képernyőjéről válassza ki a  elemet.  
Az alkalmazás belép szerkesztési módba.
- 2 A testre szabni kívánt gombon válassza ki a  elemet.
- 3 Válasszon ki egy lehetőséget:
  - A gomb nevének módosításához válassza a **Gomb címkéje** mezőt, majd adja meg a kívánt nevet.
  - Egy ikonnak a gombhoz történő hozzáadásához válassza az **Ikön** mezőt, majd válasszon egy ikont.
  - A gomb színének módosításához válassza ki a kívánt színt.
  - A gomb üzemmódjának módosításához válassza ki a kívánt üzemmódot.
  - A kapcsoló érzékenységének módosításához használja a csúszkát.
  - Ha a gombot egy vezérlőbemenettel kívánja működtetni, válassza ki a kívánt vezérlőbemenetet.
- 4 Válassza a  lehetőséget.
- 5 Válassza a **Kész** lehetőséget.

## Kapcsoló hozzárendelése vezérlőbemenethez



A vezérlőbemeneti funkciók használata előtt csatlakoztatnia kell egy vezérlőbemenetet Garmin PowerSwitch készülékéhez (*Vezérlőbemenet csatlakoztatása, 69. oldal*).

Beállíthatja, hogy egy vagy több kapcsoló is bekapcsoljon, amikor a Garmin PowerSwitch készülék vezérlőbemeneti jelet fogad.



- 1 Válassza ki a  elemet.
- 2 Válassza ki Garmin PowerSwitch készülékét.
- 3 Válasszon ki egy vezérlőbemenetet.
- 4 Válasszon ki egy vagy több kapcsolót.

## Egyéni elrendezés hozzáadása



A Garmin PowerSwitch alkalmazáshoz hozzáadhat egyéni elrendezés lapot. Az egyedi elrendezéshez hozzáadott gombok egyszerre több kapcsolót is vezérelhetnek.

- 1 A Garmin PowerSwitch alkalmazásban válassza ki a  elemet.  
A készülék szerkesztési módba lép.
- 2 Válassza a  lehetőséget.



## Gomb hozzáadása Egyéni elrendezéshez

- 1 Válasszon ki a(z) Garmin PowerSwitch alkalmazásban egy egyéni elrendezésű lapot.
- 2 Válassza ki a  elemet.  
Az alkalmazás belép szerkesztési módba.
- 3 Válassza a **Gomb hozzáadása** lehetőséget.
- 4 Az új gombon válassza ki a  elemet.
- 5 Válasszon ki egy lehetőséget:
  - A gomb nevének módosításához válassza a **Gomb címkéje** mezőt, majd adja meg a kívánt nevet.
  - Egy ikonnak a gombhoz történő hozzáadásához válassza az **Ikon** mezőt, majd válasszon egy ikont.
  - A gomb színének módosításához válassza ki a kívánt színt.
- 6 Válassza a **Művelet hozzáadása** elemet.
- 7 Szükség esetén válasszon ki egy Garmin PowerSwitch eszközt és egy kapcsolót.
- 8 Válasszon ki egy műveletet:
  - Ha azt szeretné, hogy a kapcsoló a gomb minden egyes megnyomásával be- vagy kikapcsoljon, válassza a **Átkapcsolás** lehetőséget.
  - Ha szeretné beállítani, hogy a gomb bekapcsolja a kapcsolót, válassza a **Bekapcsolás** lehetőséget.
  - Ha szeretné beállítani, hogy a gomb kikapcsolja a kapcsolót, válassza a **Kikapcsolás** lehetőséget.
- 9 Válassza ki a gomb üzemmódját:
  - Ha azt szeretné, hogy a gomb egyetlen érintéssel aktiválódjon, válassza a **Normál** lehetőséget.
  - Ha azt szeretné, hogy a gomb csak annak megérintésekor legyen aktív, válassza a **Pillanatnyi** lehetőséget.
  - A gomb ismételt be- és kikapcsolásának beállításához válassza a **Készenléti** lehetőséget, majd adja meg az időintervallumokat.
- 10 Adott esetben a csúszka segítségével beállíthatja a lámpák fényerejét.
- 11 Válassza a  lehetőséget.
- 12 Szükség esetén válassza a **Művelet hozzáadása** lehetőséget, hogy további műveleteket adjon hozzá a gombhoz.  
A Garmin PowerSwitch készülék minden kapcsolójához hozzáadhat egy műveletet.

## A gombok elrendezése egyéni elrendezési lapon

- 1 Válasszon ki a Garmin PowerSwitch alkalmazásban egy egyéni elrendezésű lapot.
- 2 Válassza ki a  elemet.  
Az alkalmazás belép szerkesztési módba.
- 3 Tartsa lenyomva az  elemet az áthelyezni kívánt gombon, majd húzza át a gombot az új helyére.

## Egyéni elrendezés vagy gomb törlése

- 1 Válasszon ki a(z) Garmin PowerSwitch alkalmazásban egy egyéni elrendezésű lapot.
- 2 Válassza ki a  elemet.  
Az alkalmazás belép szerkesztési módba.
- 3 Válasszon ki egy lehetőséget:
  - Gomb törléséhez válassza ki a törölni kívánt gomb  elemét.
  - Elrendezéslap törléséhez válassza ki a törölni kívánt elrendezéslap  elemét.



## Rutinok

A rutinok automatizálják Garmin PowerSwitch eszközét. Ha rutinokat ad meg a kompatibilis Garmin navigációs készülékén, a készülék a rutin feltételeinek teljesülésekor be- vagy kikapcsolja az egyes kapcsolókat. Például megadhat olyan rutint, amely alapján a kapcsoló minden nap bekapcsol egy adott időpontban vagy akkor, ha a járművel elér egy bizonyos sebességet. A Rutinok funkció csak a kompatibilis Garmin navigációs készülékek esetén érhető el.



## Rutin hozzáadása

- 1 A Garmin PowerSwitch alkalmazásban válassza ki a  > **Rutinok** elemet.
- 2 Szükség szerint válassza a **Rutin hozzáadása** lehetőséget.
- 3 Válassza ki az **Ekkor:** elemet.
- 4 Eseményindító kiválasztása:
  - Ha azt szeretné, hogy egy kapcsoló akkor aktiválódjon, amikor a jármű elér egy adott sebességet, válassza a **Sebesség > Tovább** lehetőséget, majd kövesse a képernyőn megjelenő utasításokat a sebességi küszöbértékek megadásához.
  - Annak beállításához, hogy egy kapcsoló minden nap egy adott időpontban aktiválódjon, válassza ki az **Idő > Tovább** elemet, majd adja meg az időpontot.
  - Annak beállításához, hogy egy kapcsoló napkeltekor aktiválódjon, válassza ki a **Napkelte** elemet.
  - Annak beállításához, hogy egy kapcsoló napnyugtakor aktiválódjon, válassza ki a **Napnyugta** elemet.
- 5 Válassza a **Művelet hozzáadása** elemet.
- 6 Válassza ki a készüléket, a kapcsolót, a műveletet és a gomb módot.
- 7 Szükség esetén a csúszkával állítsa be a fényerőt.
- 8 Válassza a **Eltárol** lehetőséget.

## Rutin szerkesztése

- 1 A Garmin PowerSwitch alkalmazásban válassza ki a  > **Rutinok** elemet.
- 2 Válassza ki a  ikont a szerkeszteni kívánt rutinnál.
- 3 Válasszon ki egy lehetőséget:
  - A rutin eseményindítójának módosításához válassza az **Ekkor:** lehetőséget, majd válasszon ki egy eseményindítót.
  - Egy művelet módosításához válassza ki a  ikont a módosítani kívánt műveletnél, majd frissítse a műveletet.
  - Ha egy művelet szeretne hozzáadni egy rutinhoz, válassza a **Művelet hozzáadása** lehetőséget, és adja meg a művelettel kapcsolatos információkat.
- 4 Válassza a **Eltárol** lehetőséget.

## Rutin törlése

- 1 A Garmin PowerSwitch alkalmazásban válassza ki a  > **Rutinok** elemet.
- 2 Válassza a  ikont a törölni kívánt rutinnál.

## Kutyanyomkövetés

A kutyanyomkövetési funkció lehetővé teszi a kompatibilis Garmin kézi kutyás eszközéről a Tread eszközre küldött adatok megtekintését. Odanavigálhat kutyáihoz, megtekintheti aktuális állapotukat és helyüket, valamint figyelemmel kísérheti, hogy mekkora távot tettek meg.

## Adatok fogadása mobilkészülékről

Ahhoz, hogy fogadni tudjon adatokat, kézi kutyás eszközén engedélyeznie kell az adatküldés funkciót. További tudnivalóért lásd a kézi kutyás eszköz felhasználói kézikönyvét.

Helyezze kézi kutyás eszközét egy kompatibilis Tread eszköz közelébe (3 méteren (10 láb) belül).

**TIPP:** az Tread eszköz egyszerre csak egy kompatibilis, kézi kutyás eszközről tud adatokat fogadni. Azokat a kézi kutyás eszközöket, amelyekről nem szeretne adatokat küldeni, tartsa 3 méternél (10 láb) távolabb, illetve kapcsolja ki rajtuk az adatküldési funkciót.

Az eszközök automatikusan csatlakoznak és szinkronizálnak.



## Kutyák nyomon követése

- 1 Válassza ki az  > **Kutyanyomkövetés** lehetőséget.  
A kézi kutyás eszközhöz csatlakoztatott kutyák megjelennek a képernyőn.
- 2 Válasszon ki egy kutyát.  
A kutya helye és követési naplója megjelenik a térképen.
- 3 Válassza az **Menj!** lehetőséget a kutyához navigáláshoz.

## Kutya állapotát jelző ikonok

A kutyák helyét és állapotát jelző ikonok.

	Ül
	Fut
	Állja a vadat
	Fára kergetett
	Ismeretlen*
	A nyakörv töltöttsége alacsony
	Kapcsolat a nyakörvvel megszakadt
	Nyakörv GPS-vétele megszakadt

\*Az „Ismeretlen” állapotot jelző ikon azt jelzi, hogy a nyakörv nem fogja a műholdjeleket és a mobilkészülék nem tudja meghatározni a kutya helyét.

## Kutyák megtekintése a térképen

- 1 Érintse meg a térkép egy tetszőleges pontját.
  - 2 Válassza a  ikont.
- Az eszköz ránagyít a térképre, úgy, hogy az összes kutyája látszódjon a képernyőn.

# Élő szolgáltatások, forgalom és okostelefonos funkciók

## ⚠ FIGYELMEZTETÉS!

Ne olvassa el és ne kezelje az értesítéseket vezetés közben, mert ez elvonhatja a figyelmét, ami súlyos személyi sérülést vagy halált okozó balesethez vezethet.

## ÉRTESÍTÉS

A Garmin nem vállal felelősséget a közlekedési adatok pontosságáért és időszerűségéért.

A Tread alkalmazás lehetővé teszi készüléke számára az intelligens értesítések és aktuális információk, például a közlekedési és időjárési adatok fogadását.

**Élő forgalmi adatok:** élő forgalmi adatokat fogadhat készülékén, például baleseti információkat és fennakadásokat, építési területeket és útlezárásokat (*Közlekedés, 44. oldal*).

**Időjárési információk:** valós idejű időjárési előrejelzéseket és útviszonyokkal kapcsolatos adatokat fogadhat, valamint időjárési radart tekinthet meg készülékén (*Az időjárás-előrejelzés megtekintése, 27. oldal*).

**Intelligens értesítések:** a telefon értesítései és üzenetei megjelennek készülékén. Ez a funkció nem minden nyelv esetében érhető el.

**Kihangosított telefonhívás:** lehetővé teszi, hogy a csatlakoztatott Bluetooth headset segítségével a készüléken keresztül indíthasson és fogadhasson telefonhívásokat.





**Helymeghatározások küldése a készülékre:** okostelefonjáról helymeghatározásokat küldhet a navigációs készülékére.

## Bluetooth funkció állapotjelző ikonok

Az állapotjelző ikonok a Bluetooth beállításoknál, az egyes párosított eszközök mellett jelennek meg.

Válassza a  > **Vezeték nélküli hálózatok** lehetőséget.

- Egy szürke ikon jelzi, ha a funkció az adott eszköznél tiltott vagy szétkapcsolt.
- Egy színes ikon jelzi, ha a funkció az adott eszköznél kapcsolódik és aktív.

	Kihangosított hívás
	Intelligens értesítések
	Tread funkciók és szolgáltatások
	Médialejátszás
	Headset csatlakoztatva

## A telefon és a headset párosítása

A készülék első bekapcsolásakor a rendszer a telefon és a headset párosítására kéri. Szükség esetén később is befejezheti a beállítást a  > **Beállítás befejezése** lehetőség kiválasztásával. Tread készülékét párosítani kell telefonjával és Bluetooth headsetjével, hogy bizonyos Bluetooth funkciókat használhasson. Miután a készülékeket párosította, amennyiben be vannak kapcsolva és hatósugáron belül vannak, automatikusan fognak kapcsolódni.

Bizonyos funkciókhoz a Tread alkalmazás is szükséges. A Tread alkalmazáshoz a párosítási folyamat közben vagy később is csatlakozhat.

- 1 Helyezze el a Tread készüléket és a telefont vagy a headsetet egymáshoz képest maximum 3 méteres (10 láb) távolságra.
- 2 Engedélyezze a headseten vagy a telefonon a Bluetooth vezeték nélküli technológiát, és állítsa az adott eszközt felfedezhető módba.  
További tudnivalóként tekintse át a headset vagy a telefon felhasználói kézikönyvét.
- 3 Tread készülékén válassza a  > **Vezeték nélküli hálózatok** lehetőséget.
- 4 Szükség esetén jelölje be a jelölőnégyzetet a Bluetooth engedélyezéséhez.
- 5 Válassza a **Eszközök keresése** lehetőséget, majd válassza ki a headsetet vagy a telefont a közeli készülékek listájáról.
- 6 A headset vagy a telefon a készülékkel való párosításához kövesse a képernyőn megjelenő utasításokat.

## Intelligens értesítések

Míg készüléke a Tread alkalmazáshoz kapcsolódik, okostelefonja értesítéseit, így például a szöveges üzeneteket, a bejövő hívásokat és a naptárbejegyzéseket, megtekintheti a Tread készülék segítségével.

**MEGJEGYZÉS:** miután a navigációs készülék kapcsolódott a Tread alkalmazáshoz, lehetséges, hogy néhány percet várnia kell, hogy az értesítések megérkezzenek. Ha az intelligens értesítések kapcsolódnak és aktívak, a  színes ikonja feltűnik a Bluetooth beállításoknál (*Bluetooth funkció állapotjelző ikonok, 34. oldal*).

## Értesítések fogadása

### FIGYELMEZTETÉS!

Ne olvassa el és ne kezelje az értesítéseket vezetés közben, mert ez elvonhatja a figyelmét, ami súlyos személyi sérülést vagy halált okozó balesethez vezethet.

A funkció használata előtt a készüléket támogatott, Tread alkalmazást használó okostelefonhoz kell csatlakoztatni (*A telefon és a headset párosítása, 35. oldal*).

Amikor okostelefonjáról értesítés érkezik a készülékre, a legtöbb oldalról egy felugró ablak jelenik meg. Amikor a készülék mozgásban van, ahhoz, hogy megnézhesse az értesítéseket, először vissza kell igazolnia, hogy Ön egy utas, nem pedig a vezető.

**MEGJEGYZÉS:** térképnézet közben az értesítések a térképeszközöknél jelennek meg.

- Az értesítés figyelmen kívül hagyásához válassza az **OK** lehetőséget.  
A felugró ablak bezárul, de az értesítés továbbra is aktív marad a telefonján.
- Az értesítés megtekintéséhez válassza a **Megnéz** lehetőséget.
- Az értesítés meghallgatásához válassza a **Megnéz > Lejátszás** lehetőséget.  
A képernyőolvasó technika segítségével a készülék felolvassa az értesítést. Ez a funkció nem minden nyelv esetében érhető el.
- További műveletek végrehajtásához, mint például az értesítések telefonról történő elutasításához, válassza a **Megnéz** lehetőséget, majd válasszon ki egy opciót.

**MEGJEGYZÉS:** további műveletek csak bizonyos értesítéstípusoknál érhetőek el, és ezeket az értesítést létrehozó alkalmazásnak is támogatnia kell.

## Értesítések fogadása a térkép megtekintése közben

### FIGYELMEZTETÉS!

Ne olvassa el és ne kezelje az értesítéseket vezetés közben, mert ez elvonhatja a figyelmét, ami súlyos személyi sérülést vagy halált okozó balesethez vezethet.

A funkció használatához csatlakoztatnia kell készülékét egy, a Tread alkalmazást futtató, támogatott telefonhoz (A *telefon és a headset párosítása*, 35. oldal).

Térképnézet közben az új értesítések a képernyő szélén, a térképeszközöknél jelennek meg. Amikor a készülék mozgásban van, ahhoz, hogy megnézhesse az értesítéseket, először vissza kell igazolnia, hogy Ön egy utas, nem pedig a vezető.

- Értesítés figyelmen kívül hagyásához válassza a **X** elemet, vagy várja meg, hogy az értesítés lejárjon. A felugró ablak bezárul, de az értesítés továbbra is aktív marad a telefonján.
- Az értesítés megtekintéséhez válassza ki az értesítés szövegét.
- Az értesítés meghallgatásához válassza az **Üzenet lejátszása** lehetőséget. A képernyőolvasó technika segítségével a készülék felolvassa az értesítést. Ez a funkció nem minden nyelv esetében érhető el.

## Az értesítések listájának megtekintése

Minden aktív értesítést egy listán találhat meg.

- 1 Válassza az  > **Intelligens értesítések** lehetőséget.

Az értesítések listája megjelenik. Az olvasatlan értesítéseket fekete szín, a korábban már elolvasott értesítéseket szürke szín jelöli.

- 2 Válasszon ki egy lehetőséget:

- Az értesítés megtekintéséhez válassza ki az értesítés leírását.
- Az értesítés meghallgatásához válassza a  ikont.

A képernyőolvasó technika segítségével a készülék felolvassa az értesítést. Ez a funkció nem minden nyelv esetében érhető el.

## Kihangosított telefonhívás

**MEGJEGYZÉS:** a telefonok és headsetek többsége támogatott és használható, ugyanakkor nem garantálható, hogy egy adott telefon vagy headset feltétlenül kompatibilis a rendszerrel. Előfordulhat, hogy nem minden funkció érhető el a telefonján.

A készülék a vezeték nélküli Bluetooth technológia segítségével képes kapcsolódni a kompatibilis mobiltelefonhoz, illetve a vezeték nélküli headsethez vagy sisakhoz, így kihangosítóként használható. A kompatibilitást a [www.garmin.com/bluetooth](http://www.garmin.com/bluetooth) weboldalon ellenőrizheti.

## Hívás kezdeményezése

- 1 Válassza a  > **Telefon** lehetőséget.

- 2 Válasszon ki egy lehetőséget:

- Telefonszám tárcsázásához válassza a **Tárcsázás** lehetőséget, adja meg a telefonszámot, majd válassza a **Tárcsázás** lehetőséget.
- A legutóbbi, nem fogadott, illetve legutóbb tárcsázott vagy fogadott hívások számának megtekintéséhez válassza a **Híváslista** lehetőséget, válasszon ki egy naplót, válassza ki a tárcsázni kívánt számot, majd válassza a **Hívás** lehetőséget.
- A telefonkönyvben szereplő névjegyek hívásához válassza a **Telefonkönyv** lehetőséget, válasszon ki egy névjegyet, majd válassza a **Hívás** lehetőséget.
- Egy érdekes hely, például egy étterem vagy látnivaló hívásához válassza a **Kategóriák keresése** lehetőséget, válasszon ki egy kategóriát, válasszon ki egy helyet, majd válassza a **Hívás** lehetőséget.

## Hazatelefonálás

Hazatelefonálás előtt meg kell adnia egy telefonszámot a kiindulási helyéhez.

Válassza az  > **Telefon** > **Hazatelefonálás** lehetőséget.

## Hívás kezdeményezése a hangtárcsázás használatával

- 1 Válassza az  > **Telefon** > **Hangtárcsázás** lehetőséget.
- 2 Várja meg a hangparancsot.
- 3 Mondja ki a **Hívás** parancsot, majd mondja ki a tárcsázni kívánt nevet, telefonszámot vagy helyet.

## Hívás közbeni opciók

Hívás közbeni opciók jelennek meg a térképen, amikor fogad egy hívást. Előfordulhat, hogy egyes opciók nem kompatibilisek az Ön telefonjával.

**TIPP:** ha bezárta a hívás közbeni opciók oldalát, a  lehetőség kiválasztásával ismét megnyithatja bármelyik képernyőről. A  > **Telefon** lehetőséget a térképről is kiválaszthatja.

- A konferenciahíváshoz válassza a **Hívás hozzáadása** lehetőséget.
- Ha szeretné a hangot továbbítani a telefonra, válassza a **Hívásban a navigátoron** lehetőséget.  
**TIPP:** akkor alkalmazhatja ezt a funkciót, ha bontani szeretné a Bluetooth-kapcsolatot, de hívásban szeretne maradni, vagy ha magánbeszélgetést kíván folytatni.
- A tárcsázó használatához válassza a **Billentyűzet** lehetőséget.  
**TIPP:** e funkció segítségével automatikus rendszereket, például hangpostát használhat.
- A mikrofon elnémitéséhez válassza ki a **Némítás** lehetőséget.
- A vonal bontásához válassza ki a **Hívás vége** lehetőséget.

## Bluetooth funkciók beállításai Apple® készüléken

Alapértelmezés szerint, amikor telefonját párosítja, minden kompatibilis Bluetooth funkció engedélyezett. Bizonyos funkciókat engedélyezhet, letilthat, vagy testre szabhat.

### A Bluetooth funkciók letiltása (iPhone)

Alapértelmezés szerint, amikor telefonját párosítja, minden kompatibilis Bluetooth funkció engedélyezett. Bizonyos Bluetooth funkciókat letilthat, közben pedig továbbra is használhatja a többi funkciót.

- 1 Lépjen a  > **Vezeték nélküli hálózatok** menübe.
- 2 Válasszon ki egy lehetőséget:
  - Az összes Bluetooth funkció letiltásához törölje a Bluetooth jelölőnégyzet jelölését.
  - A kihangosított hívások letiltásához válassza ki a telefon nevét, és törölje a **Telefonhívások** jelölőnégyzet kijelölését.

## Bluetooth funkciók beállítása Android™ okostelefonon

Alapértelmezés szerint, amikor telefonját párosítja, minden kompatibilis Bluetooth funkció engedélyezett. Bizonyos funkciókat engedélyezhet, letilthat, vagy testre szabhat.

### A Bluetooth funkciók letiltása (Android)

Alapértelmezés szerint, amikor telefonját párosítja, minden kompatibilis Bluetooth funkció engedélyezett. Bizonyos Bluetooth funkciókat letilthat, közben pedig továbbra is használhatja a többi funkciót.

- 1 Lépjen a  > **Vezeték nélküli hálózatok** menübe.
- 2 Válasszon ki egy lehetőséget:
  - Az összes Bluetooth funkció letiltásához törölje a Bluetooth jelölőnégyzet jelölését.
  - Ha csak a kihangosított hívásokat szeretné letiltani, válassza ki a telefon nevét, és törölje a **Telefonhívások** jelölőnégyzet jelölését.

## Headset Bluetooth funkcióinak engedélyezése vagy letiltása

Alapértelmezés szerint, amikor telefonját párosítja, minden kompatibilis Bluetooth funkció engedélyezett. Engedélyezhet és letilthat adott funkciókat.

- 1 Válassza a  > **Vezeték nélküli hálózatok** lehetőséget.
- 2 Válassza ki a headset nevét.
- 3 Válasszon ki egy lehetőséget:
  - A headset szétkapcsolásához törölje a **Fejhallgató** jelölőnégyzet jelölését.
  - A médiafolyamok hangjainak letiltásához törölje a **Média hang** jelölőnégyzet jelölését.

## A Bluetooth eszköz lecsatlakoztatása

Lehetősége van egy Bluetooth eszköz átmeneti lecsatlakoztatására, anélkül, hogy törölné a társított eszközök listájáról. A Bluetooth készülék a jövőben automatikusan csatlakoztatható Tread készülékéhez.

- 1 Válassza ki a  > **Vezeték nélküli hálózatok** lehetőséget.
- 2 Válassza ki a leválasztani kívánt készüléket.
- 3 Válassza a **Kapcsolat törlése** elemet.



## Párosított telefon törlése

Ha nem szeretné, hogy a társított telefon a jövőben automatikusan csatlakozzon a navigációs készülékhez, kitörölheti azt.

- 1 Válassza ki a  > **Vezeték nélküli hálózatok** lehetőséget.
- 2 Válassza ki a telefont, majd válassza ki az **Készülék elfelejtése** lehetőséget.

# Utcai navigáció

## Útvonal indítása

- 1 Válassza ki a **Keresés** lehetőséget, majd keresse meg az adott helyet.
- 2 Válasszon ki egy helyet.
- 3 Válasszon ki egy lehetőséget:
  - Ha az ajánlott útvonalat kívánja használni, a navigáció elindításához válassza az **Menj!** lehetőséget.
  - Alternatív útvonal használatához válassza a(z)  lehetőséget, majd válassza ki az útvonalat. Az alternatív útvonalak a térkép jobb oldalán jelennek meg.
  - Az útirány szerkesztéséhez válassza az  > **Útvonal szerkesztése** lehetőséget, majd adjon alakítási pontokat az útvonalhoz (*Az útvonal alakítása, 41. oldal*).

A készülék kiszámítja a célhelyig vezető útvonalat, és hangos figyelmeztetésekkel és a térképen megjelenő információkkal vezeti Önt (*Az útvonal a térképen, 39. oldal*). Az útvonalon lévő főbb utak előnézete néhány másodpercre megjelenik a térkép szélén.

Ha további úti céloknál is meg kell állnia, hozzáadhatja a helyeket az útvonalához (*Hely hozzáadása az útvonalhoz, 41. oldal*).

## Útvonal indítása a térkép használatával

Lehetősége van úgy elindítani egy útvonalat, hogy kiválaszt egy helyet a térképről.

- 1 Válassza a **Térkép** lehetőséget.
- 2 Húzza és nagyítsa a térképet a keresési terület megjelenítéséhez.
- 3 Válasszon egy helyzetet a térképen.
- 4 Válassza az **Menj!** lehetőséget.

## Az útvonal a térképen

Az utazás során a készülék hangos figyelmeztetésekkel és a térképen megjelenő információkkal vezet el az úti célig. A legközelebbi kanyarodással vagy kijáratral kapcsolatos utasítások a térkép felső részén jelennek meg.

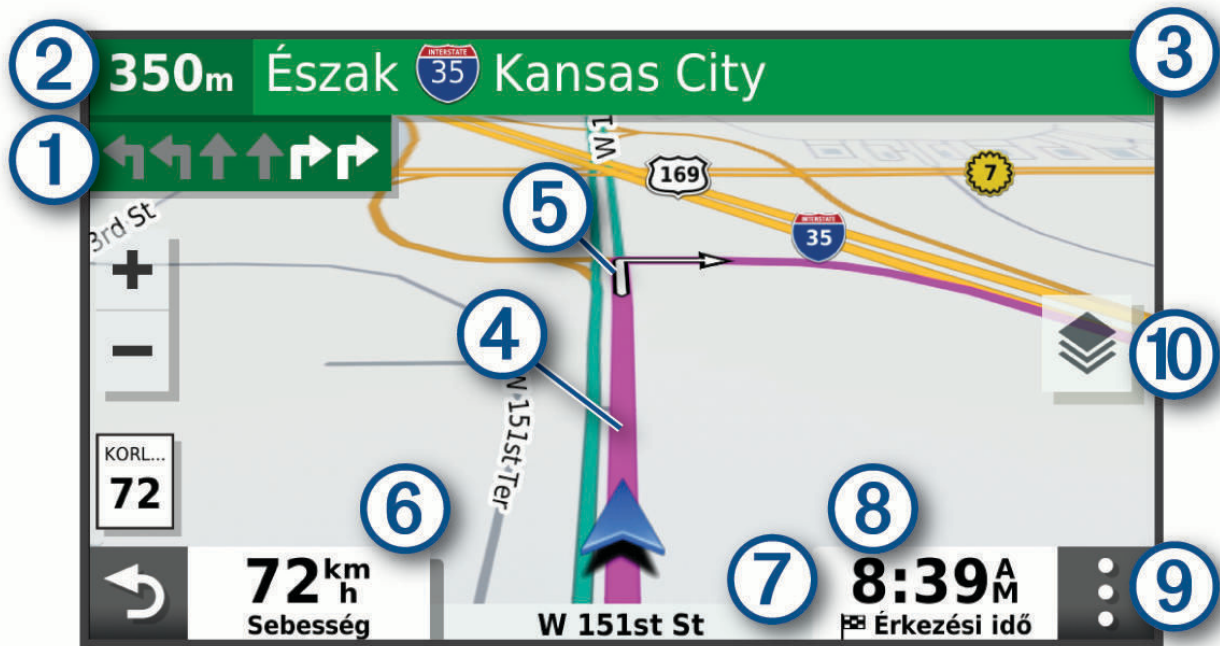

- ① Következő művelet az útvonalon. A következő kanyart, kijáratot vagy egyéb műveletet jelzi, illetve megmutatja a sávot, amelyben haladnia kell (ha elérhető).
- ② Távolság a következő műveletig.
- ③ A következő művelettel kapcsolatos utca vagy kijárat neve.
- ④ Útvonal kiemelve a térképen.
- ⑤ Következő művelet az útvonalon. A térképen megjelenő nyilak a következő műveletek helyét jelzik.
- ⑥ Járműsebesség.
- ⑦ Az út neve, amelyen halad.
- ⑧ Érkezés várható időpontja.  
**TIPP:** a mező megérintésével változtathatja a kijelzett információkon.
- ⑨ Térképeszközök. Eszközöket biztosít, amelyek további információkat jelenítenek meg az útvonallal és az Ön környezetével kapcsolatban.
- ⑩ Térképrétegek. A segítségével módosíthatja a térkép tájolását, valamint topográfiai és BirdsEye felvételeket adhat a térképnézethez.

## Aktív sávinformáció

Ha útvonala fordulóhoz, kijáráshoz vagy kereszteződéshez közelít, a térkép mellett megjelenik az útszakasz részletes szimulációja – amennyiben elérhető. Egy színes vonal ① jelzi a megfelelő sávot a kanyarodáshoz.

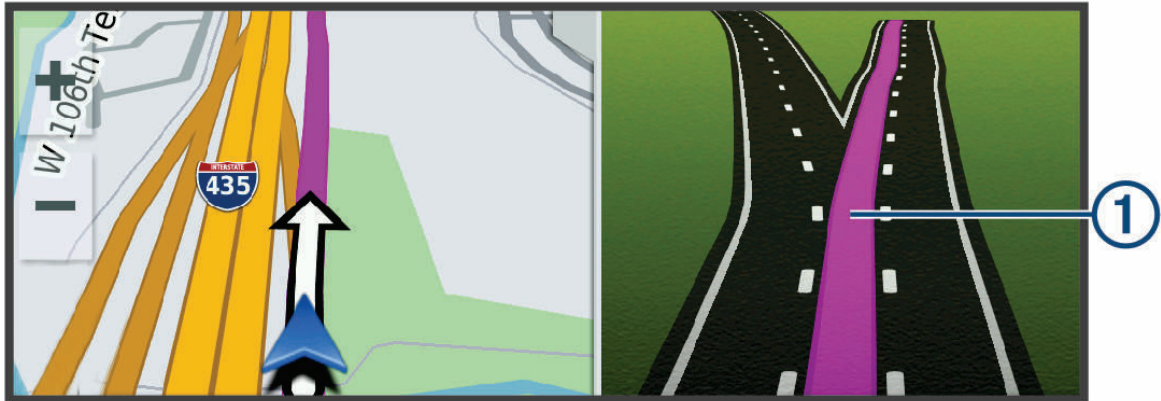

## Kanyarok és irányok megtekintése

Navigáció közben megtekintheti az útvonalon lévő kanyarokat, sávváltásokat és egyéb irányokat.

1 A térképen válasszon ki egy lehetőséget:

- A következő kanyarok és irányok navigáció közbeni megtekintéséhez válassza a **☰ > Fordulók** lehetőséget.

A térképeszköz megjeleníti a következő néhány kanyart vagy irányt a térkép mellett. A lista automatikusan frissül az útvonalon való haladás során.

- Az útvonal összes kanyarjának és irányának megtekintéséhez válassza a térkép tetején lévő szövegsávot.

2 Válasszon ki egy kanyart vagy irányt (opcionális).

Megjelennek a részletes információk. Nagyobb kereszteződések esetében megjelenhet az útkereszteződés képe (ha elérhető).

## A teljes útvonal megjelenítése a térképen

1 Navigáció közben érintse meg a térkép egy tetszőleges pontját.

2 Válassza a  ikont.



## Az aktív útvonal módosítása

### Hely hozzáadása az útvonalhoz

Mielőtt helyet tudna hozzáadni az útvonalhoz, meg kell kezdenie az útvonalon való navigálást (*Útvonal indítása, 38. oldal*).

Helyeket adhat hozzá az útvonalhoz vagy az útvonal végéhez. Például hozzáadhat egy benzinkutat az útvonala következő úti céljaként.

- 1 A térképen válassza a  > **Keresés** lehetőséget.
- 2 Keressen egy helyet.
- 3 Válasszon ki egy helyet.
- 4 Válassza az **Menj!** lehetőséget.
- 5 Válasszon ki egy lehetőséget:
  - A helynek az útvonal következő úti céljaként való hozzáadásához válassza a **Következő megálló** lehetőséget.
  - A helynek az útvonal végéhez való hozzáadásához válassza a **Utolsó megálló** lehetőséget.
  - A hely hozzáadásához és az útvonalban szereplő úti célok sorrendjének szerkesztéséhez válassza az **Aktív útvonalhoz adás** lehetőséget.

A készülék újraszámítja az útvonalat, hogy a hozzáadott helyet is tartalmazza, majd sorban elvezet az úti célokhoz.

### Az útvonal alakítása

Útvonal alakítása előtt meg kell kezdenie az útvonalat (*Útvonal indítása, 38. oldal*).

Az útvonal pályájának módosításához manuálisan alakíthatja az útvonalat. Ez lehetővé teszi az útvonal olyan módon való vezetését, hogy egy adott úton vagy területen át vezessen, anélkül, hogy úti célt adna hozzá az útvonalhoz.

- 1 Válassza ki a térkép bármely pontját.
- 2 Válassza ki az **Útvonal alakítása** lehetőséget.  
**TIPP:** a  elemmel kinagyíthatja a térképet, és kiválaszthat egy pontosabb helyet.  
A készülék útvonalformázási módba lép, és újratervezi az útvonalat, hogy a kiválasztott helyen haladjon át.
- 3 Válassza az **Menj!** lehetőséget.
- 4 Szükség esetén válasszon az opciók közül:
  - Ha további alakítási pontokat kíván hozzáadni az útvonalhoz, válasszon ki további helyeket a térképen.
  - Egy alakítási pont eltávolításához jelölje ki az adott pontot, majd válassza az **Eltávolít** lehetőséget.

## Forgalmi akadályok, díjak és területek elkerülése

### Forgalmi akadályok elkerülése az útvonalon

Ahhoz, hogy a forgalmi akadályokat el tudja kerülni, fogadnia kell a közlekedési adatokat.

Alapértelmezés szerint a készülék optimalizálja az útvonalat, hogy automatikusan elkerülje a forgalmi akadályokat. Ha kikapcsolta ezt az opciót a forgalombeállításokban (*Forgalombeállítások, 58. oldal*), manuálisan tekintheti meg és kerülheti el a forgalmi akadályokat.

- 1 Útvonalon történő navigáció közben válassza a **|Forgalom** elemet.
- 2 Válassza a **Lehetséges útvonalak** lehetőséget, ha elérhető.
- 3 Válassza az **Menj!** lehetőséget.

## Fizetős utak elkerülése

A készülék képes az útvonalból kizárni az útdíjakkal járó utakat, pl. fizetős utakat, fizetős hidakat és dugódíjköteles övezeteket. A készülék ettől függetlenül belefoglalhat az útvonalba fizetős területeket, ha nincs másik rendelkezésre álló ésszerű út.

1 Válassza a  > **Navigáció** lehetőséget.

2 Válasszon ki egy lehetőséget:

**MEGJEGYZÉS:** a menü a területtől és a készüléken található térképadatoktól függően változik.

- Válassza a **Fizető utak** lehetőséget.
- Válassza a **Díjak** > **Fizető utak** lehetőséget.

3 Válasszon ki egy lehetőséget:

- Az útdíjas területeken történő áthaladások előtti állandó rákérdezéshez válassza a **Mindig kérdezzen rá** lehetőséget.
- Az útdíj állandó elkerüléséhez válassza ki az **Elkerülendő** lehetőséget.
- Az útdíj állandó engedélyezéséhez válassza ki az **Engedélyezés** lehetőséget.

4 Válassza a **Eltárol** lehetőséget.

## Útdíjmatricák elkerülése

Ha a készülékén található térképadatok részletes útdíjmatrica-információkat tartalmaznak, lehetősége van az egyes országok azon utainak elkerülésére vagy engedélyezésére, amelyek igénybevételéhez útdíjmatrica szükséges.

**MEGJEGYZÉS:** ez a funkció nem érhető el minden területen.

1 Válassza a  > **Navigáció** > **Díjak** > **Útdíj matrica** lehetőséget.

2 Válassza ki a megfelelő országot.

3 Válasszon ki egy lehetőséget:

- Az útdíjmatricával használható utakon történő áthaladások előtti állandó rákérdezéshez válassza a **Mindig kérdezzen rá** lehetőséget.
- Ha mindig szeretné elkerülni az útdíjmatricával használható utakat, válassza az **Elkerülendő** lehetőséget.
- Ha mindig szeretné engedélyezni az útdíjmatricával használható utakat, válassza az **Engedélyezés** lehetőséget.

4 Válassza a **Eltárol** lehetőséget.

## Útjellemzők elkerülése

1 Válassza a  > **Navigáció** > **Elkerülések** lehetőséget.

2 Válassza ki az útvonalak kerüendő útjellemzőit, majd válassza ki a **Eltárol** lehetőséget.

## Egyéni elkerülések

Az Egyéni elkerülések funkció lehetővé teszi egyéni területek és útszakaszok elkerülését. Amikor a készülék kiszámítja az utat, elkerüli ezeket a területeket és utakat, hacsak nincs másik rendelkezésre álló ésszerű út.

### Út elkerülése

1 Válassza a  > **Navigáció** > **Egyéni elkerülések** lehetőséget.

2 Szükség szerint válassza az **Elkerülés hozzáadása** lehetőséget.

3 Válassza az **Elkerülendő út hozzáadása** lehetőséget.

4 Válassza ki az elkerülendő útszakasz kezdőpontját, majd válassza a **Tovább** lehetőséget.

5 Válassza ki az elkerülendő útszakasz végpontját, majd válassza a **Tovább** lehetőséget.



6 Válassza a **Kész** lehetőséget.

## Terület elkerülése



- 1 Válassza a  > **Navigáció** > **Egyéni elkerülések** lehetőséget.
- 2 Szükség szerint válassza az **Elkerülés hozzáadása** lehetőséget.
- 3 Válassza az **Kerülendő terület hozzáadása** lehetőséget.
- 4 Jelölje ki az elkerülni kívánt terület bal felső sarkát, majd válassza a **Tovább** lehetőséget.
- 5 Jelölje ki az elkerülni kívánt terület jobb alsó sarkát, majd válassza a **Tovább** lehetőséget.  
A kiválasztott terület árnyékoltan látható a térképen.
- 6 Válassza a **Kész** lehetőséget.

## Egyéni elkerülés letiltása

Kikapcsolhatja az egyik egyéni elkerülést annak törlése nélkül.

- 1 Válassza a  > **Navigáció** > **Egyéni elkerülések** lehetőséget.
- 2 Jelölje ki az egyik elkerülést.
- 3 Válassza a  > **Kikapcsolás** lehetőséget.

## Egyéni elkerülések törlése

- 1 Válassza ki a  > **Navigáció** > **Egyéni elkerülések** >  lehetőséget.
- 2 Válasszon ki egy lehetőséget:
  - Az összes egyéni elkerülés törléséhez válassza az **Összes kijelölése** > **Törlés** lehetőséget.
  - Egy adott egyéni elkerülés törléséhez válassza ki az elkerülést, majd válassza a **Törlés** lehetőséget.

## Megérkezés az úti célhoz.

Ha úti célja közelébe ér, a készülék érkezést segítő információkat jelenít meg.

- A térképen megjelenő  ikon jelzi az úti célt, továbbá hangjelzés is értesíti a közeledő célról.
- Mikor egy úti cél közelébe ér, a készülék automatikusan felajánlja a parkolóhelyek keresését. Az Igen lehetőséget választva megkeresheti a közeli parkolókat (*Parkolás az úti cél közelében, 44. oldal*).
- Ha úti céljához ér, a készülék automatikusan lezárja az útvonalat. Ha készüléke nem észleli automatikusan az érkezést, a Leállítás gombbal leállíthatja a navigációt.

## Az útvonal-tervezési mód módosítása

- 1 Válassza a  > **Navigáció** > **Tervezési mód** lehetőséget.
- 2 Válasszon ki egy lehetőséget:
  - Ha olyan útvonalakat kíván tervezni, amelyeken gyorsabban haladhat, viszont előfordulhat, hogy nagyobb távolságot kell megtennie az úti célig, válassza ki a **Gyorsabb** lehetőséget.
  - Ha terepen, légvonalban szeretne pontok közötti útvonalat tervezni, válassza a **Egyenes v.** lehetőséget.
  - Ha olyan útvonalakat kíván tervezni, amelyeken kisebb távot kell megtennie, de előfordulhat, hogy az utazás tovább tart, akkor válassza ki a **Kisebb távolság** lehetőséget.

## Útvonaltervezés a Garmin Adventurous Routing™ használatával

Készüléke kanyargós utakat, hegyeket és korlátozott mértékben autópályákat is előnyben részesíthet a kalandos útvonalak tervezéséhez. Ez a funkció élvezetesebb utat képes biztosítani, a hosszabb menetidő vagy a nagyobb távolság árán. A Garmin Adventurous Routing funkció nem kompatibilis a földutakkal.

**MEGJEGYZÉS:** ez a funkció nem minden készüléktípuson és térképterülethez áll rendelkezésre.

- 1 Válassza a **Keresés** > **Kategóriák** elemet.
- 2 Szükség szerint válasszon alkategóriát.
- 3 Válasszon ki egy helyet.
- 4 Válassza a  lehetőséget.
- 5 Az útvonal kalandosságának szintjét a csúszka mozgatásával csökkentheti vagy növelheti.
- 6 Válassza az **Menj!** lehetőséget

## Kerülőút tétele

Elkerülhet egy megadott távolságot az útvonal mentén vagy elkerülhet meghatározott utakat is. Ez a funkció akkor hasznos, ha útépitési szakaszokkal, lezárt utakkal vagy rossz útviszonyokkal találkozunk.

- 1 A térképen válassza ki az **Útvonal szerkesztése** elemet.
- 2 Válasszon ki egy lehetőséget:
  - Ha egy adott távolságra szeretné elkerülni az aktuális útvonalat, akkor válassza a **Kerülőút távolság alapján** lehetőséget.
  - Ha egy adott utat szeretne elkerülni az aktuális útvonalon, akkor válassza a **Kerülőút út alapján** lehetőséget.

## Kiindulási helyre utazás

A hazavezető útvonal első elindításakor, a készülék az otthoni cím megadására kéri.

- 1 Válassza a **Keresés > Menjünk haza** lehetőséget.
- 2 Szükség esetén adja meg otthoni lakcímét.

## A lakcím szerkesztése

- 1 Válassza a **Keresés >  > Otthon megadása** lehetőséget.
- 2 Adja meg az otthoni címet.

## Parkolás az úti cél közelében

Készüléke segíthet Önnek parkolóhelyet találni úti céljának közelében. Mikor egy úti cél közelébe ér, a készülék automatikusan felajánlja a parkolóhelyek keresését.

- 1 Válasszon ki egy lehetőséget:
  - Ha ekkor az **Igen** lehetőséget választja, közeli parkolóhelyeket kereshet.
  - Ha készüléke nem ajánlja fel a keresést, válassza a **Keresés > Kategóriák > Parkolók** lehetőséget, majd válassza ki a ** > Úti célom** lehetőséget.
- 2 Válasszon parkolóhelyet, majd válassza az **Menj! > Következő megálló** lehetőséget.

Készüléke elnavigálja a parkolóhoz.

## Közlekedés

### ÉRTESÍTÉS

A Garmin nem vállal felelősséget a közlekedési adatok pontosságáért és időszerűségéért.

Készüléke információkat nyújthat a fennmaradó út vagy az aktuális útszakasz forgalmáról. Beállíthatja, hogy készüléke elkerülje a forgalmat az útvonal kiszámításakor, és hogy új útvonalat keressen, ha forgalmi fennakadás alakul ki az aktuális útvonalon (*Forgalombeállítások*, 58. oldal). A forgalmi térképen áttekintheti a közeli forgalmi fennakadásokat.

A további forgalmi információk nyújtásához készülékének forgalmi adatokat kell fogadnia.

- Minden termékmodell képes ingyenes forgalmi adatok fogadására a Tread alkalmazás használatával.

A közlekedési adatok nem minden területen érhetőek el. A forgalmi adatok lefedettségéről a [garmin.com/traffic](https://garmin.com/traffic) weboldalon található információkat.



## Közlekedési adatok fogadása az okostelefon használatával

Készüléke ingyenes forgalmi adatokat fogadhat egy, a Tread alkalmazást futtató okostelefonhoz csatlakoztatva.



- 1 Csatlakoztassa eszközét a Tread alkalmazáshoz (*A telefon és a headset párosítása*, 35. oldal).
- 2 Tread készülékén válassza a ** > Forgalom** elemet, és ellenőrizze, hogy a **Forgalom** opció ki van-e választva.

## Forgalom megtekintése a térképen

A forgalmi térkép színkóddal jelöli a forgalmi helyzetet, illetve a közeli utak esetleges közlekedési akadályait.

- 1 Válassza a főmenü  > **Forgalom** elemét.
- 2 Szükség esetén válassza a  > **Jelmagyarázat** lehetőséget a Közlekedési jelölések magyarázatának megjelenítéséhez.

## Közlekedési események keresése

- 1 Válassza a főmenü  > **Forgalom** elemét.
- 2 Válassza a  > **Események** lehetőséget.
- 3 Válassza ki a lista egyik elemét.
- 4 Ha több közlekedési esemény van, a nyilak segítségével tekintse meg a további közlekedési eseményeket.

## Helyek keresése és mentése

A készülékbe betöltött térképek helyeket tartalmaznak, például éttermeket, szállodákat, illetve részletes útinfót. A Keresés menü számos böngészési, keresési és adatmentési mód biztosításával segít megtalálni az úti célt.

A főmenüben válassza a **Keresés** lehetőséget.

- A készüléken található összes hely közötti gyors kereséshez válassza a **Q Keresés** ([Hely keresése a keresősáv használatával, 46. oldal](#)).
- Egy adott cím kereséséhez válassza a **Cím**.
- Az előre betöltött érdekes helyek kategória szerint történő böngészéséhez vagy kereséséhez válassza a **Kategóriák** ([Hely keresése kategória szerint, 46. oldal](#)).
- Egy másik város vagy terület közelében való kereséshez válassza a  lehetőséget az aktuális keresési terület mellett ([Keresési terület módosítása, 48. oldal](#)).
- A mentett helyek megtekintéséhez és szerkesztéséhez válassza a **Elementve** ([Helyek mentése, 52. oldal](#)).
- A keresési találatok közül legutóbb kiválasztott helyek megtekintéséhez válassza a **Legutóbbi** ([Legutóbb talált helyek megkeresése, 51. oldal](#)).
- Lakókocsiparkok és kempingek kereséséhez válassza a következőt: **Ultimate Public Campgrounds** ([Ultimate Campgrounds Érdekes helyek keresése, 50. oldal](#)).
- A Tripadvisor® érdekes helyek és értékelések böngészéséhez és kereséséhez válassza a **Tripadvisor** ([Tripadvisor Érdekes helyek keresése, 51. oldal](#)).
- A HISTORY® érdekes helyek, fényképek és információk böngészéséhez válassza a **HISTORY®** ([HISTORY Érdekes helyek keresése, 50. oldal](#)) lehetőséget.
- Nemzeti parkok kereséséhez és parktérképek felfedezéséhez válassza a **Nemzeti parkok** ([Nemzeti parkok keresése, 50. oldal](#)) lehetőséget.
- Az adott földrajzi koordinátákhoz való navigáláshoz válassza a **Koordináták** ([Hely keresése koordináták használatával, 49. oldal](#)).

## Hely keresése a keresősáv használatával

A keresősáv segítségével helyeket kereshet. Ehhez adjon meg kategóriát, márkanévét, címet vagy városnevet.

- 1 Válassza a **Keresés** lehetőséget.
- 2 Válassza ki a **Keresés** lehetőséget a keresősávban,
- 3 Írja be a kulcsszót vagy annak egy részét.  
A keresősáv alatt megjelennek a javasolt kulcsszavak.
- 4 Válassza ki az egyik lehetőséget:
  - Egy adott vállalkozás kereséséhez írjon be egy kategórianevet (például: „mozik”).
  - Egy vállalkozás név szerinti kereséséhez adja meg a teljes nevét vagy annak egy részét.
  - Egy közeli cím megkereséséhez adja meg a házszámot és utcanevet.
  - Egy másik városban található cím megkereséséhez adja meg a házszámot, utcanevet, várost és államot.
  - Város kereséséhez adja meg a várost és az államot.
  - Koordináták kereséséhez adja meg a szélességi és hosszúsági koordinátákat.
- 5 Válassza ki az egyik lehetőséget:
  - Javasolt kulcsszó alapján történő kereséshez válassza ki a megfelelő kifejezést.
  - Megadott szövegrész alapján történő kereséshez válassza ki a **Q** lehetőséget.
- 6 Válasszon ki egy helyet.

## Érdekes helyek

Az érdekes hely olyan hely, amelyet hasznosnak vagy érdekesnek találhat. Az érdekes helyeket kategória szerint rendezi a készülék, és magukban foglalhatják a népszerű úti célokat, pl. benzinkutakat, éttermeket, szállodákat és szórakozóhelyeket.

## Hely keresése kategória szerint

- 1 Válassza a **Keresés** lehetőséget.
- 2 Válasszon kategóriát, vagy válassza a **Kategóriák** lehetőséget.
- 3 Szükség szerint válasszon alkategóriát.
- 4 Válassza ki az egyik helyet.

## Érdekes helyekre navigálás egy helyszínen belül

**MEGJEGYZÉS:** előfordulhat, hogy ez a funkció nem minden területen vagy minden terméktípusnál érhető el.

Létrehozhat egy érdekes helyre (ÉH) vezető útvonalat egy nagyobb helyszínen belül, pl. egy bevásárlóközpont adott boltjához vagy egy repülőtér adott termináljához.

- 1 Válassza ki a **Keresés > Keresés** lehetőséget.
- 2 Adja meg a helyszín nevét, majd válassza ki a **Q** lehetőséget.
- 3 Válassza ki a helyszínt, majd válassza ki az **i** lehetőséget.
- 4 Válassza ki a **A helyszín felfedezése** lehetőséget, majd válasszon ki egy kategóriát (pl. éttermek, autókölcsönzők vagy terminálok) a helyszínen található helyek megtekintéséhez.
- 5 Válassza ki az érdekes helyet, és válassza az **Menj!** lehetőséget.

A készülék megalkot egy útvonalat az érdekes helyhez legközelebbi parkolóhoz vagy helyszínbejáráshoz. Ha megérkezik az úti célhoz, egy kockás zászló jelzi a javasolt parkolót. Egy feliratozott pont jelzi az érdekes hely helyszínen belüli helyét.

## A Garmin Explore érdekes helyek megtekintése

- 1 A főmenüben válassza az **Explore** elemet.
- 2 Válasszon ki egy adattípust.
- 3 Válasszon ki egy elemet a részletek megtekintéséhez.

## A Garmin Explore fiók adatainak szinkronizálása

A fiók adatainak szinkronizálásához csatlakoznia kell a Tread alkalmazáshoz, és engedélyeznie kell a Garmin Explore funkciót.





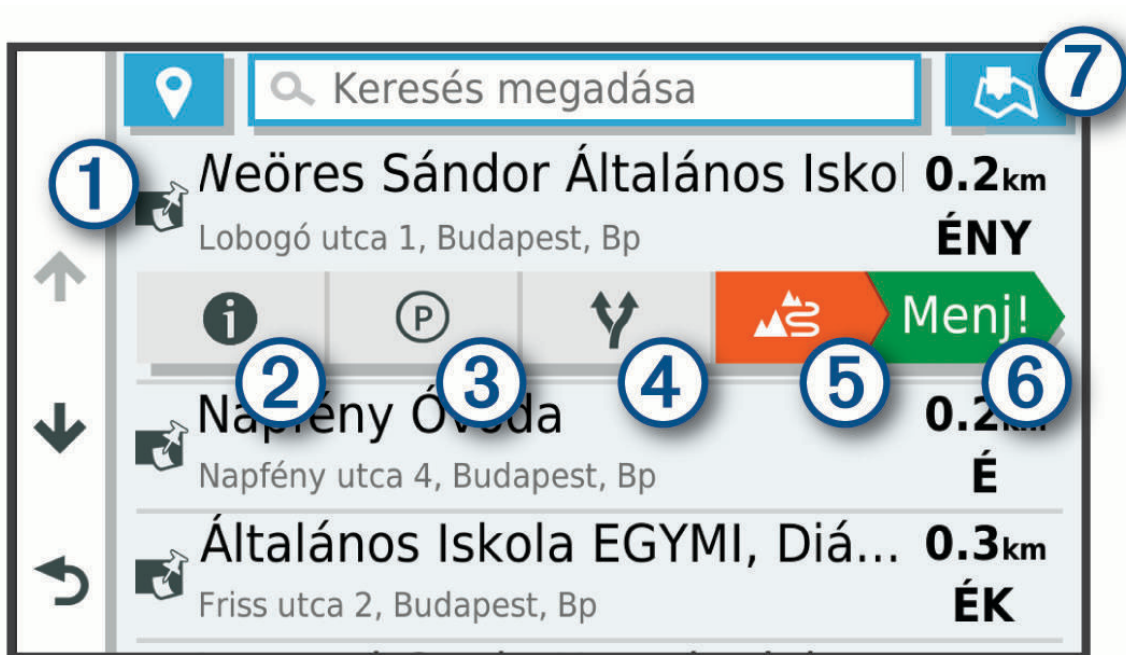

Lehetősége van adatai, például a nyomvonalak Garmin Explore fiókjával történő szinkronizálására. Ez rendkívül hasznos, mert ezáltal adatai az összes kompatibilis készüléken hozzáférhetőek. Készüléke rendszeres időközönként automatikusan szinkronizálja adatait a fiókkal. Emellett manuálisan is bármikor szinkronizálhatja az adatokat.

- 1 A főmenüben válassza az **Explore** elemet.
- 2 Válassza az  > **Explore adatok szinkronizálása** lehetőséget.

## Helykeresési eredmények

Alapértelmezésként a helykeresési eredmények közelség szerinti sorrendben, listán jelennek meg. Lejjebb görgetve további találatokat láthat.



①	A lehetőségek megtekintéséhez válasszon ki egy helyet.
② 	Válassza ki a helyszínre vonatkozó részletes adatok megtekintéséhez.
③ 	Válassza ki az adott helyhez közeli parkolóhelyek megkereséséhez.
④ 	Válassza ki az adott helyhez vezető alternatív útvonalak megtekintéséhez.
⑤ 	Válassza ki, ha a Garmin Adventurous Routing használatával szeretne az adott helyhez navigálni.
⑥ 	Válassza ki az ajánlott útvonalat felhasználó navigáció indításához.
⑦ 	Válassza ki a keresési eredmények térképes megjelenítéséhez.

## Helykeresési eredmények a térképen

Megtekintheti a helykeresési találatokat egy térképen a lista nézet helyett.

Válasszon a helykeresési találatok közül: . A legközelebbi hely a térkép közepén jelenik meg, a kiválasztott hely alapvető információi pedig a térkép alsó részén láthatók.



<b>1</b>	A térképet elhúzva további keresési eredményeket tekinthet meg.
<b>2</b>	További keresési eredmények. Kiválasztással másik helyet tekinthet meg.
<b>3</b>	A kiválasztott hely összegzése. Válassza ki a helyszínre vonatkozó részletes adatok megtekintéséhez.
<b>4</b> Menj!	Válassza ki az ajánlott útvonalat felhasználó navigáció indításához.
<b>5</b> 	Válassza ki a keresési eredmények listába rendezett megjelenítéséhez.

## Keresési terület módosítása

Alapértelmezés szerint a készülék az Ön aktuális pozíciója közelében végez keresést. Emellett azonban lehetőség van arra, hogy a készülék az úti cél közelében, egy másik városban, vagy az aktív útvonal mentén keressen.

- 1 Válassza a **Keresés** ikont.
- 2 Válassza a  elemet.
- 3 Válasszon beállítást.

## Parkolóhely keresése az aktuális hely közelében

- 1 Válassza a **Keresés > Parkolók** lehetőséget.
- 2 Válassza ki a megfelelő parkolóhelyet.
- 3 Válassza az **Menj!** lehetőséget.



## Parkoló keresése megadott hely közelében

- 1 Válassza a **Keresés** parancsot.
- 2 Egy hely keresése.
- 3 Válasszon egy helyet a keresési találatok közül.
- 4 Válassza ki a  lehetőséget.  
Megjelennek a kiválasztott hely közelében elérhető parkolók.
- 5 Válassza ki a megfelelő parkolóhelyet.
- 6 Válassza az **Menj!** lehetőséget.

## Keresési eszközök

A kereső eszközökkel megadott típusú helyszíneket kereshet, a képernyőn megjelenő kérdésekre válaszolva.

### Cím keresése

**MEGJEGYZÉS:** a lépések sorrendje a készülékre letöltött térképadatoktól függ.

- 1 Válassza ki a **Keresés** lehetőséget.
- 2 Ha egy másik város vagy terület közelében szeretne keresni, válassza a  lehetőséget.
- 3 Válassza ki a **Cím** lehetőséget.
- 4 A képernyőn megjelenő utasítások figyelembevételével adja meg a címre vonatkozó adatokat.
- 5 Válassza ki a címet.

### Útkereszteződés keresése

Útkereszteződést is kereshet két utca, autópálya vagy egyéb út között.

- 1 Válassza a **Keresés > Útkereszteződések** lehetőséget.
- 2 A képernyőn megjelenő utasítások figyelembevételével adja meg az utcára vonatkozó adatokat.
- 3 Válassza ki az útkereszteződést.

### Hely keresése koordináták használatával



Hely kereséséhez használhat szélességi és hosszúsági fok koordinátákat is.

- 1 Válassza ki a **Keresés > Koordináták** lehetőséget.
- 2 Szükség esetén válassza az  ikont, és változtassa meg a koordináták formátumát vagy a dátumot.
- 3 Válassza ki a **Koordináták** lehetőséget.
- 4 Adja meg a szélességi és hosszúsági koordinátákat és érintse meg a **Kész** gombot.
- 5 Válasszon ki egy lehetőséget:
  - A koordináták helyként való mentéséhez válassza a **Eltárol** lehetőséget.
  - Az **Menj!** lehetőséget választva megkezdheti a kiválasztott koordinátákhoz vezető útvonalat.

### Üzemanyagtöltő állomások és árak keresése

A funkció használatához csatlakoztatnia kell készülékét egy, a Tread alkalmazást futtató, támogatott telefonhoz ([A telefon és a headset párosítása, 35. oldal](#)).

Megkeresheti a közelben levő benzinkutakat, és összehasonlíthatja az üzemanyagok árát.

- 1 Válassza az  > **Üzemanyagárak** lehetőséget.
- 2 Szükség esetén válassza a  > **Üzemanyag típusa** lehetőséget, válasszon üzemanyagtípust, majd válassza a **Eltárol** lehetőséget.
- 3 Válassza ki a megfelelő üzemanyagtöltő állomást.

## HISTORY Érdekes helyek keresése

**MEGJEGYZÉS:** ez a funkció nem minden terméktípuson és térképterülethez áll rendelkezésre.

### ÉRTESÍTÉS

Önt terheli a felelősség a kempingekkel és érdekes helyekkel kapcsolatos vonatkozó rendeletek, törvények, illetve szabályozások megértéséért és betartásáért.

Készüléke HISTORY érdekes helyeket tartalmaz, amelyek segítségével megtalálhatja és megismerheti a történelmi jelentőségű helyszíneket és látványosságokat, többek között történelmi épületeket, műemlékeket, múzeumokat és a történelmi események nevezetes helyszíneit is.

- 1 Válassza ki a **Keresés** > **HISTORY®** lehetőséget.
- 2 Válasszon kategóriát.
- 3 Válassza ki a helyet.
- 4 Válassza ki a  ikont a helyszín fotójának és rövid történelmi összefoglalójának megtekintéséhez.

## Nemzeti parkok keresése

Az Észak-Amerika vagy az Egyesült Államok térképét tartalmazó készülékek részletes információkat tartalmaznak az Egyesült Államok területén található nemzeti parkokról is. Elnavigálhat egy nemzeti parkhoz vagy egy nemzeti parkon belüli helyszínhez is.

### ÉRTESÍTÉS

Önt terheli a felelősség a nemzeti parkokkal kapcsolatos vonatkozó rendeletek, törvények, illetve szabályozások megértéséért és betartásáért.

- 1 Válassza a **Keresés** > **Nemzeti parkok** lehetőséget.  
Megjelenik a nemzeti parkok listája, a tetején a legközelebbi parkkal.
- 2 Válassza ki a **Keresés** lehetőséget, és adja meg a park teljes nevét vagy annak részletét a találatok szűkítéséhez (opcionális).
- 3 Válasszon ki egy nemzeti parkot.  
A park neve alatt megjelenik egy kategorizált lista a park jellegzetességeinek és szolgáltatásainak helyszíneivel.
- 4 Válasszon ki egy lehetőséget:
  - Az **Menj!** lehetőséget választva elindíthatja a kiválasztott parkra mutató navigációt.
  - A parkkal kapcsolatos további információk megtekintéséhez, illetve a park jellegzetességeinek és szolgáltatásainak felfedezéséhez válassza az  ikont.
  - Egy, a parkon belüli helyszín gyors megkereséséhez válasszon egy kategóriát a park neve alatti listából, majd válasszon ki egy helyszínt.

## Ultimate Campgrounds Érdekes helyek keresése

**MEGJEGYZÉS:** ez a funkció nem érhető el minden területen.

### ÉRTESÍTÉS

Önt terheli a felelősség a kempingekkel és érdekes helyekkel kapcsolatos vonatkozó rendeletek, törvények, illetve szabályozások megértéséért és betartásáért.

Készüléke Ultimate Campgrounds érdekes helyeket tartalmaz, amelyek segítségével a tartózkodási helyéhez közeli nyilvános kempingeket találhat.

- 1 Válassza ki a **Keresés** > **Ultimate Public Campgrounds** lehetőséget.
- 2 Szükség esetén válassza ki a **Keresési szűrők** lehetőséget, válasszon ki legalább egy keresési szűrőt, majd válassza a **Keresés** lehetőséget.
- 3 Válassza ki a helyet.

## iOverlander™ Érdekes helyek keresése

### ÉRTESÍTÉS

Önt terheli a felelősség a kempingekkel és érdekes helyekkel kapcsolatos vonatkozó rendeletek, törvények, illetve szabályozások megértéséért és betartásáért.

Készüléke iOverlander érdekes helyeket tartalmaz, amelyek segítségével a szárazföldön történő navigáció szempontjából hasznos érdekes helyeket, például kempingeket, javítási szolgáltatásokat és szállást találhat.

- 1 Válassza a **Keresés** > **iOverlander** lehetőséget.
- 2 Válasszon kategóriát.
- 3 Válassza ki a helyet.

## Motorsportos érdekes helyek keresése

### ÉRTESÍTÉS

Önt terheli a felelősség az érdekes helyekkel kapcsolatos vonatkozó rendeletek, törvények, illetve szabályozások megértéséért és betartásáért.

Készüléke motorsportos érdekes helyeket tartalmaz, amelyek segítségével a motorsportok szempontjából hasznos érdekes helyeket, például járműkereskedéseket és üzleteket találhat.

- 1 Válassza a **Keresés** > **Motorsport helyszínek** lehetőséget.
- 2 Válassza ki a helyet.

## Tripadvisor

### ÉRTESÍTÉS

A(z) Garmin nem vállal felelősséget a(z) Tripadvisor adatok pontosságáért és időszerűségéért.

Önt terheli a felelősség az érdekes helyekkel kapcsolatos vonatkozó rendeletek, törvények, illetve szabályozások megértéséért és betartásáért.

Készüléke Tripadvisor utazási besorolásokat tartalmaz. A Tripadvisor értékelések automatikusan megjelennek az éttermek, szállodák és látnivalók keresési találati listájában. Kereshet is közeli Tripadvisor érdekes helyeket, és a találatokat távolság vagy népszerűség szerint rendezheti.

## Tripadvisor Érdekes helyek keresése

- 1 Válassza a **Keresés** > **Tripadvisor** lehetőséget.
- 2 Válasszon kategóriát.  
Megjelenik a kiválasztott Tripadvisor kategória közeli érdekes pontjainak egy listája.
- 3 Az **Eredmények rendezése** lehetőséget választva távolság vagy népszerűség szerint rendezheti a találatokat (nem kötelező).

## Legutóbb talált helyek megkeresése

A készülék eltárolja a legutóbb keresett 50 helyet.

Válassza a **Keresés** > **Legutóbbi** lehetőséget.

## A legutóbbi helytalálatok listájának törlése

Válassza a **Keresés** > **Legutóbbi** >  > **Törlés** > **Igen** lehetőséget.

## Az aktuális hely adatainak megtekintése

A Hol vagyok? oldalon megtekintheti a jelenlegi helyére vonatkozó adatokat. Ez nagyon hasznos funkció, ha segélykérés során meg kell mondania a tartózkodási helyét.

A térképen válassza ki a járművet.

## A segélyszolgálatok és az üzemanyag-fogyasztás keresése

A Hol vagyok? lehetőséggel a közelben levő kórházakat, rendőrkapitányságokat és benzinkutakat kereshet.

- 1 A térképen válassza ki a járművet.
- 2 Válassza a **Kórházak, Rendőrőrsök, Töltőállomások** vagy **Országúti mentés** lehetőséget.  
**MEGJEGYZÉS:** bizonyos szolgáltatási kategóriák nem minden területen érhetőek el.  
A kiválasztott szolgáltatáshoz tartozó helynevek listája jelenik meg, felül a legközelebbi helynevekkel.
- 3 Válasszon ki egy helyet.
- 4 Válasszon ki egy lehetőséget:
  - A kívánt helyre navigáláshoz válassza az **Menj!** lehetőséget.
  - A telefonszám és a részletes helyadatok megtekintéséhez válassza a következő ikont: .

## Útvonal mutatása a jelenlegi helyhez

Ha egy másik személynek el kell mondania, hogyan jut el az Ön jelenlegi helyére, a készülék megjeleníti az útvonalak listáját.

- 1 A térképen válassza ki a járművet.
- 2 Válassza ki a  > **Jelenl. helyre vez. útv.** lehetőséget.
- 3 Válassza ki a kezdőpont helyét.
- 4 Válassza a **Kivál.** lehetőséget.

## Parancsikon hozzáadása

Parancsikonokat adhat a Hova? menühöz. A parancsikon mutathat helyre, kategóriára vagy kereső eszközre.

A Hova? menü legfeljebb 36 parancsikont tartalmazhat.

- 1 Válassza a **Keresés** > **Parancsikon hozzáadása** lehetőséget.
- 2 Válassza ki a megfelelő elemet.

## Parancsikon eltávolítása

- 1 Válassza a **Keresés** >  > **Parancsikon(ok) eltáv.** lehetőséget.
- 2 Válassza ki az eltávolítandó parancsikont.
- 3 Megerősítéshez válassza ki újból a parancsikont.
- 4 Válassza a **Kész** lehetőséget.

## Helyek mentése

### Hely mentése

- 1 Keresse meg az adott helyet (*Hely keresése kategória szerint, 46. oldal*).
- 2 A keresési találatok közül válasszon ki egy helyet.
- 3 Válassza a  > **Eltárol** lehetőséget.
- 4 Írjon be egy nevet, majd válassza a **Kész** lehetőséget.

### Az aktuális hely mentése

- 1 A térképen válassza ki a jármű ikont.
- 2 Válassza a/a **Eltárol** lehetőséget.
- 3 Írjon be egy nevet, majd válassza a/a **Kész** lehetőséget.
- 4 Válassza a/a **OK** lehetőséget.

## Mentett hely szerkesztése

- 1 Válassza a **Keresés > Elmentve** elemet.
- 2 Szükség szerint válasszon kategóriát.
- 3 Válasszon ki egy helyet.
- 4 Válassza a(z) **i** lehetőséget.
- 5 Válassza a **☰** > **Szerkesztés** lehetőséget.
- 6 Válasszon ki egy lehetőséget:
  - Válassza ki a **Név** lehetőséget.
  - Válassza ki a **Telefonszám** lehetőséget.
  - Ha kategóriákat szeretne hozzárendelni a mentett helyhez, válassza ki a **Kategóriák** lehetőséget.
  - Az elmentett hely térképen való jelöléséhez használt szimbólum módosításához válassza ki a **Térképszimbólum** lehetőséget.
- 7 Szerkessze az adatokat.
- 8 Válassza a **Kész** lehetőséget.

## Kategóriák hozzárendelése egy elmentett helyhez

Az elmentett helyeket egyéni kategóriákba rendezheti.

**MEGJEGYZÉS:** a kategóriák csak akkor jelennek meg a mentett helyek menüben, ha már legalább 12 helyet elmentett.

- 1 Válassza a **Keresés > Elmentve** elemet.
- 2 Válasszon ki egy helyet.
- 3 Válassza a(z) **i** lehetőséget.
- 4 Válassza a **☰** > **Szerkesztés > Kategóriák** elemet.
- 5 Adjon meg egy vagy több kategórianévet, vesszővel elválasztva.
- 6 Szükség szerint válasszon felkínált kategóriát.
- 7 Válassza a **Kész** lehetőséget.

## Mentett hely törlése

**MEGJEGYZÉS:** a törölt helyek nem állíthatók vissza.

- 1 Válassza a **Keresés > Elmentve** elemet.
- 2 Válassza a **☰** > **Mentett helyek törlése** lehetőséget.
- 3 Jelölje be a törölni kívánt elemek melletti jelölőnégyzetet, majd válassza a **Törlés** lehetőséget.

# A vezető figyelmét felkeltő funkciók és figyelmeztetések

## ⚠ VIGYÁZAT!

A vezetőnek szóló figyelmeztetések és sebességkorlátozási funkciók csak tájékoztatási célt szolgálnak, és nem helyettesítik a vezető azzal kapcsolatos felelősségét, hogy betartson minden, táblán jelzett sebességkorlátozást és mindenkor józan ítélőképességét használva vezessen. A Garmin nem tartozik felelősséggel semmilyen közlekedési bírságért vagy idézésért, amelyet Ön esetlegesen a kötelező közlekedési előírások és jelzések betartásának elmulasztása miatt kap.

A készülék olyan funkciókat kínál, amelyekkel – még akár az ismerős területeken is – biztonságosabban vezethet. A készülék minden figyelmeztetést hangjelzéssel vagy üzenet és információk megjelenítésével jelez. Engedélyezheti vagy letilthatja az egyes riasztási típusok hangjelzését vagy üzenetét. Nem minden figyelmeztetés elérhető minden területen.

**Iskolai zóna vagy iskola közelében:** a készülék hangjelzéssel, valamint a távolság és sebességkorlátozás (ha van) megjelenítésével jelzi, ha iskolához vagy iskolai zónához közeledik.

**Sebességhatár-csökkentés:** a készülék hangjelzést ad és megjeleníti a közelgő sebességhatár-csökkentést, így felkészülhet a sebesség csökkentésére.

**Figyelmeztetés gyorsra:** a készülék hangjelzéssel, és a sebességhatárt jelző ikon körül egy piros szegély megjelenítésével jelzi, ha túllépte az aktuális útszakaszon érvényes sebességkorlátozást.

**Vasúti kereszteződés:** a készülék hangjelzéssel és a távolság megjelenítésével jelzi, ha vasúti kereszteződéshez közeledik.

**Állatveszély:** a készülék hangjelzéssel és a távolság megjelenítésével jelzi, ha állatveszélyes területhez közeledik.

**Kanyarodó út:** a készülék hangjelzéssel és a távolság megjelenítésével jelzi, ha kanyarodó úthoz közeledik.

**Lassabb forgalom:** a készülék hangjelzéssel és a lassabb forgalomig hátralévő távolság megjelenítésével jelzi, ha nagyobb sebességgel közeledik lassabb forgalomhoz. A funkció használatához a készüléknek forgalmi adatokat kell fogadnia.

## Motorosnak szóló figyelmeztetések engedélyezése vagy letiltása

Külön kikapcsolhatja az egyes hallható, motorosnak szóló figyelmeztetéseket. A vizuális figyelmeztetések akkor is megjelennek, ha a hallható figyelmeztetések le vannak tiltva.

- 1 Válassza a  > **Vezetői asszisztencia** > **Motorosriasztások** lehetőséget.
- 2 Jelölje be vagy törölje ki az egyes figyelmeztetések melletti jelölőnégyzeteket.

## Jelzőlámpába telepített és sebességmérő kamerák

### ÉRTESÍTÉS

A Garmin nem vállal felelősséget a piroslámpa-kamera és a traffipax-adatbázis pontosságáért, valamint az ezek használatából eredő következményekért.

**MEGJEGYZÉS:** ez a funkció nem minden régió és terméktípus esetében elérhető.

Egyes területek és terméktípusok esetében rendelkezésre állnak a jelzőlámpákba telepített és sebességmérő kamerákra vonatkozó információk. A készülék figyelmezteti, ha bejelentett sebességmérő vagy jelzőlámpába telepített kamerához közelít.

- Egyes helyeken készüléke élő, sebességmérő- és jelzőlámpa-kamerákra vonatkozó adatokat fogadhat, ha csatlakozik egy, a Tread alkalmazást futtató okostelefonhoz.
- A készülékén tárolt kamera-adatbázis frissítéséhez a Garmin Express™ szoftvert ([garmin.com/express](https://garmin.com/express)) használhatja. Érdemes gyakran frissíteni a készüléket, hogy mindig naprakész információkkal rendelkezzen a kamerákról.

## Üzemanyag-fogyasztás mérése

Beállíthatja, hogy az eszköz kiszámolja az üzemanyag-fogyasztást, figyelmeztesse Önt, amikor eléri az aktuális üzemanyaggal megtehető távolság határát, és hogy az aktuális fogyasztás alapján benzinkutat javasoljon. Amikor az Üzemanyag-fogyasztás mérése funkció engedélyezése esetén a  kijelzi az aktuális üzemanyag-állapotot.

**Fehér:** az Üzemanyag-fogyasztás mérése funkció le van tiltva, vagy az eszköz nincs csatlakoztatva a tartóhoz.

**Zöld:** az aktuális üzemanyag-mennyiséggel megtehető távolság az üzemanyag-tartály figyelmeztetési szintje felett van.

**Sárga:** az aktuális üzemanyag-mennyiséggel megtehető távolság az üzemanyag-tartály figyelmeztetési szintje alatt van.

**Piros:** a tartályban lévő üzemanyaggal a becsült megtehető távolság nulla.

## Üzemanyag-fogyasztás mérésének bekapcsolása

Az üzemanyag-fogyasztás mérésének bekapcsolásához az eszköznek terepjáró, side-by-side, motorosszán vagy motoros üzemmódban kell lennie, és a tartóban kell helyet foglalnia.

Ha bekapcsolja az üzemanyag-fogyasztás mérését, a fedélzeti számítógép képernyőjén megjelenik az üzemanyagszint-mérő (*Útadatok oldal megjelenítése, 21. oldal*).

- 1 Töltse fel az üzemanyag-tartályt.
- 2 Válassza az  > **Üzemanyag-beállítások** > **Üzemanyagfogyasztás mérése** lehetőséget.
- 3 Válassza a **Távolság/tartály** lehetőséget.
- 4 Adja meg, hogy a jármű egy tartálynyi üzemanyaggal mekkora távolságot tud megtenni, majd válassza a **Kész** lehetőséget.

## Alacsony üzemanyagszint figyelmeztetés beállítása

Beállíthatja úgy a készüléket, hogy figyelmeztessen, ha alacsony az üzemanyagszint.

**MEGJEGYZÉS:** a készülék csak akkor tud alacsony üzemanyagszintre vonatkozó figyelmeztetést küldeni, ha csatlakoztatva van a tartóhoz.

- 1 Üzemanyag-fogyasztás mérésének bekapcsolása (*Üzemanyag-fogyasztás mérésének bekapcsolása, 55. oldal*).
- 2 Válassza a **Maradék üzemanyagszint figyelmeztetés** lehetőséget.
- 3 Adja meg a távolságot, majd válassza a **Kész** lehetőséget.

Ha csak annyi üzemanyag van a tartályban, amennyi a beírt távolság megtételéhez elég, a térképoldalon megjelenik az alacsony üzemanyagszint figyelmeztetés.

## Üzemanyag-tartály-figyelő nullázása

A maradék üzemanyag pontosabb követéséhez az üzemanyag-tartály újratöltésekor állítsa alaphelyzetbe az üzemanyag-tartály-figyelőt.

Válassza a következőt:  > **Üzemanyag-beállítások** > **Üzemanyag-tartály visszaállítása**.

## Sisaktörvény-értesítések megjelenítése

Motorkerékpáros járműprofil használata közben előfordulhat, hogy a Tread eszközön a bukósisakra vonatkozó helyi jogszabályok és a védőszemüveggel kapcsolatos értesítések jelennek meg. Az értesítések akkor jelennek meg, amikor készüléke először fogad műholdas adatokat, és amikor az eszköz olyan területre ér, ahol motorkerékpárokra vonatkozó biztonsági szabályok vannak érvényben.

### ÉRTESÍTÉS

A Garmin azt tanácsolja, hogy a biztonság érdekében minden motoros viseljen sisakot. A sisakjogszabály-értesítések csupán tájékoztató jellegűek, változhatnak, és nem minősülnek jogi tanácsadásnak. A sisakjogszabály-értesítések kizárólag az USA-ban és Kanadában érhetőek el.

A részletek megtekintéséhez válassza ki az értesítést.

## Sisakszabályok keresése

Állam vagy megye alapján kereshet sisakra vonatkozó jogszabályokat.

- 1 Válassza az  > **Sisakútmutató** lehetőséget.
- 2 Válassza ki az egyik államot vagy megyét.

## Beállítások

### Térkép- és járműbeállítások

Válassza a  > **Térkép megjelenítése** lehetőséget.

**Térkép járműikon:** a járműikon beállítása, amely az Ön pozícióját jelzi a térképen.

**Térképnézet:** a térkép perspektívájának beállítása.

**Térkép részletezés:** a térkép részletességi szintjének beállítása. A részletesebb megjelenítés lassíthatja a térkép megjelenését.

**Térkép témája:** a térképadatok színének módosítása.

**Térképrétegek:** a térképoldalon megjelenő adatok beállítása (*A térképrétegek testre szabása, 22. oldal*).

**Automatikus nagyítás:** a nagyítási szint automatikus kiválasztása a térkép optimális használhatósága érdekében. Ha a funkció ki van kapcsolva, akkor kézzel kell nagyítania/kicsinyítenie a térképen.

**Köv. megálló kihagyás. megerősítése:** beállítja, hogy egy megerősítő üzenet jelenjen meg, amikor kihagyja az útvonal egyik megállóját.

**myMaps:** beállítja a készülék által használt telepített térképeket.

### Térképek engedélyezése

Lehetőség van a készülékre telepített térképtermékek engedélyezésére.

**TIPP:** további térképtermékek vásárlásához látogasson el a <http://buy.garmin.com> webhelyre.

- 1 Válassza a  > **Térkép megjelenítése** > **myMaps** lehetőséget.
- 2 Válasszon térképet.

### Navigációs beállítások

Válassza a  > **Navigáció** lehetőséget.

**Tervezési mód:** az útvonaltervezési mód beállítása.

**Újratervezés letérésakor:** az aktív útvonalról való letéréskor életbe lépő újratervezés beállításainak megadása.

**Elkerülések:** az útvonalon elkerülendő útjellemzők megadása.

**Egyéni elkerülések:** segítségével meghatározott utakat és területeket elkerülhet.

**Fizető utak:** a fizetős utak elkerülésének beállítása.

**Díjak:** a fizetős és matricát igénylő utak elkerülésének beállítása.

**MEGJEGYZÉS:** ez a funkció nem érhető el minden területen.

**Környezetvédelmi zónák:** beállítja a gépjárművét esetlegesen érintő környezeti vagy kibocsátási korlátozásokkal rendelkező területekkel kapcsolatos elkerülési beállításokat.

**Korlátozott mód:** minden olyan funkciót kikapcsol, amely jelentős kezelői figyelmet igényel.

**GPS-szimulátor:** megakadályozza, hogy az eszköz GPS-jeleket fogadjon, és így akkumulátorfeszültséget takarít meg.



## Tervezési mód beállítások

Válassza a  > **Navigáció** > **Tervezési mód** lehetőséget.

Az útvonal az adott útra vonatkozó sebességek és a jármű gyorsulási adatai alapján kerül megtervezésre.

**Gyorsabb:** olyan útvonalak tervezése, amelyekben gyorsabban haladhat, viszont előfordulhat, hogy nagyobb távolságot kell megtennie az úti célig.

**Kisebb távolság:** olyan útvonalak tervezése, amelyekben kisebb távot kell megtennie, de előfordulhat, hogy az utazás tovább tart.

**Egyenes v.:** egyenes vonal a tartózkodási hely és az úti cél között.

## Szimulált hely beállítása

Amikor beltéren tartózkodik, vagy a készülék nem fogad műholdas jeleket, a GPS-szimulátor használatával útvonalat tervezhet egy szimulált helyről.

- 1 Válassza a  > **Navigáció** > **GPS-szimulátor** lehetőséget.
- 2 A főmenüben válassza a **Térkép** lehetőséget.
- 3 Terület kiválasztásához érintse meg kétszer a térképet.  
A hely címe megjelenik a képernyő alján.
- 4 Válassza ki a hely leírását.
- 5 Válassza a **Kiindulóhely** lehetőséget.

## Bluetooth Beállítások

Válassza a  > **Vezeték nélküli hálózatok** lehetőséget.

**Bluetooth:** a Bluetooth vezeték nélküli technológia bekapcsolása.

**Eszközök keresése:** megkeresi a közelben levő Bluetooth eszközöket.

**Becenév:** segítségével megadhatja azt a Bluetooth nevet, amely azonosítja a készüléket más készülékeken a Bluetooth vezeték nélküli technológia használata során.

## Wi-Fi Beállítások

A vezeték nélküli hálózati beállítások segítségével kezelheti a Wi-Fi-hálózatokat.

Válassza ki a  > **Vezeték nélküli hálózatok** lehetőséget.

**Wi-Fi:** bekapcsolja a Wi-Fi-vevőt.

**Mentett hálózatok:** lehetővé teszi a mentett hálózatok szerkesztését és törlését.

**Hálózatok keresése:** közeli Wi-Fi-hálózatok keresését teszi lehetővé ([Csatlakozás Wi-Fi-hálózathoz](#), 61. oldal).

## Vezetői asszisztencia beállításai

Válassza a  > **Vezetői asszisztencia** elemet.

**Motorosriasztások:** lehetővé teszi a közelgő zónákra vagy útviszonyokra vonatkozó riasztások be- és kikapcsolását ([A vezető figyelmét felkeltő funkciók és figyelmeztetések](#), 54. oldal).

**Figy. gyorsajtásra:** figyelmezteti a sebességkorlátozás túllépésekor.

**Sebességcsökkentés hangjelzése:** figyelmezteti, ha a sebességkorlátozás értéke csökken.

**Útvonal előnézete:** a navigáció indításakor megmutatja az útvonalon lévő főbb utak előnézetét.

**Közeledési riasztások:** figyelmezteti Önt, ha sebességmérő vagy jelzőlámpába telepített kamerához közelít.

## Megjelenítési beállítások

Válassza a  > **Kijelző** lehetőséget.

**Tájolás:** a kijelző beállítása álló (függőleges) vagy fekvő (vízszintes) helyzetbe.

**MEGJEGYZÉS:** ez a funkció nem érhető el minden terméktípus esetében.

**Színes mód:** nappali vagy éjszakai színes üzemmód kiválasztása. Az Automatikus opció kiválasztása esetén a készülék automatikusan, a napszaknak megfelelően állítja be a színeket.

**Fényerő:** a kijelző fényerejének beállítása.

**Kijelző időtűllépése:** az időtartam beállítása, amely elteltével az akkumulátorról üzemelő készülék alvó üzemmódba vált.

**Képernyőfotó:** képernyőkép készítése. A képernyőképeket a rendszer a készülék tárolójának Screenshot mappájába menti.

## Forgalombeállítások

Válassza a főmenü  > **Forgalom** elemét.

**Forgalom:** a forgalom engedélyezése.

**Jelenlegi szolgáltató:** beállítja közlekedésiadat-szolgáltatót a forgalmi adatok használatához. Az Automatikus lehetőség esetén automatikusan a rendelkezésre álló legjobb adatok kiválasztása történik.

**Előfizetések:** a forgalmi információkra vonatkozó aktuális előfizetések listázása.

**Útvonal optimalizálása:** lehetővé teszi, hogy a készülék az optimalizált alternatív útvonalakat automatikusan vagy kérésre alkalmazza (*Forgalmi akadályok elkerülése az útvonalon, 41. oldal*).

**Közlekedési riasztások:** beállítja a készülék által megjelenített riasztáshoz tartozó forgalmi akadály súlyosságát.

## Mértékegység- és időbeállítások

A Mértékegység- és időbeállítások oldal megnyitásához válassza a/az  > **Egységek és idő** lehetőséget a főmenüben.

**Pontos idő:** a készülék órájának beállítása.

**Időformátum:** segítségével kiválaszthatja a 12 vagy 24 órás formátumot, illetve az UTC időkijelzést.

**Mértékegységek:** a távolságra használt mértékegységek beállítása.

**Pozícióformátum:** a földrajzi koordinátákhoz használt koordináták és dátum formátumának beállítása.

## Az idő beállítása

1 A főmenüben válassza ki az időt.

2 Válassza ki az egyik lehetőséget:

- Az idő GPS-információkat használó, automatikus beállításához válassza az **Automatikus** lehetőséget.
- Az idő manuális beállításához húzza a számokat felfelé vagy lefelé.

## Nyelvi és billentyűzetbeállítások

A Nyelvi és billentyűzetbeállítások oldal megnyitásához válassza ki a főmenüben a  > **Nyelv és billentyűzet** lehetőséget.

**Beszéd nyelve:** a hangutasítások nyelvének megadása.

**Szöveg nyelve:** a képernyőn megjelenő szöveg kiválasztott nyelvre állítása.

**MEGJEGYZÉS:** a szövegnyelv módosítása nem befolyásolja a térképadatok, pl. utcák vagy a felhasználó által bevitt adatok nyelvét.

**Billentyűzet nyelve:** a billentyűzetnyelvek engedélyezése.

## Készülék- és adatvédelmi beállítások

Válassza a  > **Eszköz** elemet.

**Névjegy:** megjeleníti a szoftververzió számát, a készülék azonosítóját és a szoftver további jellemzőire vonatkozó információkat.

**Szabályozó:** szabályozási jelöléseket és információkat jelenít meg.

**EULA-k:** a végfelhasználói licencszerződések megjelenítése.

**MEGJEGYZÉS:** az információra a rendszerszoftver frissítésekor, illetve további térképadatok vásárlásakor van szükség.

**Szoftverlicenck:** megjeleníti a szoftverlicenckkel kapcsolatos információkat.



**Eszközadat-szolgáltatás:** anonim adatokat oszt meg az eszköz továbbfejlesztése érdekében.

**Utazási előzmény:** lehetővé teszi, hogy a készülék feljegyezze az Ön által meglátogatott helyeket. Ezáltal megtekintheti az útnaplót, használhatja az Útelőzmények funkciót és a myTrends™ által javasolt útvonalakat is.

**Visszaállítás:** lehetővé teszi az utazási előzmények törlését, a beállítások visszaállítását vagy az összes felhasználói adat törlését.

## Beállítások visszaállítása

Lehetőség van meghatározott beállításkategóriák illetve az összes beállítás gyári alapértékekre történő visszaállítására.

- 1 Válassza a  elemet.
- 2 Szükség szerint válasszon kategóriát.
- 3 Válassza a következőt:  > **Visszaállítás**.

## “Eszközadatok”

### Az e-címkével kapcsolatos szabályozó és megfelelőségi információk megjelenítése

- 1 Görgessen a beállítások menü legvégére.
- 2 Válassza a **Eszköz > Szabályozó** lehetőséget.

### Tread Specifikációk

Vízellenállás	IEC 60529 IPX7 <sup>1</sup>
Üzemi hőmérséklet-tartomány	-20 és 55 °C között (-4 és 131 °F között)
Töltési hőmérséklet	0° és 45°C között (32° és 113°F között)
Hálózati bemenet (jármű tápkábele, motorkerékpár vagy külső áramforrás)	12 és 24 Vdc között
Akkumulátor típusa	Lítium-ion akkumulátor
Akkumulátor feszültségtartománya	3,5 és 4,1 V között
Vezeték nélküli frekvenciák/protokollok	2,4 GHz maximális 18 dBm esetén

<sup>1</sup> A készülék vízbe ejtés esetén legfeljebb 1 méter mélyen, és legfeljebb 30 percig képes ellenállni a víznek. További részletekért látogasson el a [www.garmin.com/waterrating](http://www.garmin.com/waterrating) weboldalra.

## Group Ride specifikációk

Vízellenállás	IEC 60529 IPX7 <sup>1</sup>
Üzemi hőmérséklet-tartomány	-20 és 55 °C között (-4 és 131 °F között)
Vezeték nélküli frekvenciák (Egyesült Államok)	151,82 és 154,6 MHz között, 31,7 dBm mellett
Vezeték nélküli frekvenciák (EMEA)	169,4125 és 169,4625 MHz között, 26,98 dBm mellett
Vezeték nélküli frekvenciák (Új-Zéland)	160,175 és 160,5750 MHz között, 22 dBm mellett
Vezeték nélküli frekvenciák (Ausztrália)	151,15 és 152,15 MHz között, 17,3 dBm mellett

## A készülék töltése

**MEGJEGYZÉS:** ezt a III-as osztályba sorolt terméket LPS tápegységről kell üzemeltetni.

A készülékben található akkumulátort az alábbi módokon töltheti fel.

- Csatlakoztassa a készüléket kiegészítő hálózati adapterhez, például fali csatlakozóadapterhez. Otthoni és irodai használatra alkalmas Garmin AC-DC adapter vásárlásához keressen fel egy Garmin márkakereskedést, vagy látogasson el a [www.garmin.com](http://www.garmin.com) oldalra. A készülék lassabban töltődhet, ha harmadik féltől származó adapterhez csatlakoztatja.

## A készülék karbantartása

### Garmin Támogatóközpont

Ha segítségre vagy információra van szüksége, látogasson el a [support.garmin.com](http://support.garmin.com) oldalra, ahol többek között kézikönyveket, a gyakran intézett kérdésre adott válaszokat és videókat tekinthet meg, illetve ügyféltámogatáshoz juthat.

### Térkép- és szoftverfrissítések

A hatékony navigáció érdekében tartsa naprakészen a készülék térképeit és szoftverét.

A térképfrissítések a készüléken használt térképeken szereplő utakat és helyeket érintő legfrissebb módosításokat biztosítják. A térképek naprakészen tartásával készüléke könnyebben megtalálja a nemrégiben hozzáadott helyszíneket, emellett pontosabb útvonalszámításra képes. A térképfrissítések nagy méretűek, és telepítésük akár több órát is igénybe vehet.

A szoftverfrissítések a készülék funkcióival és működésével kapcsolatos módosításokat és javításokat biztosítják. A szoftverfrissítések kis méretűek, és telepítésük mindössze pár percet vesz igénybe.

Készülékét két módszerrel frissítheti.

- Csatlakoztathatja a készüléket egy Wi-Fi-hálózathoz, amelyről közvetlen frissíthet (ajánlott módszer). Így kényelmesen, számítógép nélkül frissítheti készülékét.
- Csatlakoztathatja a készüléket egy számítógéphez, és elvégezheti a frissítést a Garmin Express alkalmazással ([garmin.com/express](http://garmin.com/express)).

<sup>1</sup> A készülék vízbe ejtés esetén legfeljebb 1 méter mélyen, és legfeljebb 30 percig képes ellenállni a víznek. További részletekért látogasson el a [www.garmin.com/waterrating](http://www.garmin.com/waterrating) weboldalra.

## Csatlakozás Wi-Fi-hálózathoz

Mikor először bekapcsolja készülékét, felkéri, hogy csatlakoztassa egy Wi-Fi-hálózathoz és végezze el a készülékregisztrációt. A beállítások menün keresztül is csatlakozhat Wi-Fi-hálózathoz.

- 1 Válassza a  > **Vezeték nélküli hálózatok** lehetőséget.
- 2 Ha szükséges, válassza ki a **Wi-Fi** lehetőséget a Wi-Fi-technológia engedélyezéséhez.
- 3 Válassza a **Hálózatok keresése** elemet.  
A készülék megjeleníti a közeli Wi-Fi-hálózatok listáját.
- 4 Válasszon egy hálózatot.
- 5 Ha szükséges, adja meg a hálózathoz tartozó jelszót, majd válassza a **Kész** lehetőséget.



A készülék csatlakozik a hálózathoz, és a hálózat felkerül a mentett hálózatok listájára. Készüléke minden alkalommal csatlakozni fog a hálózathoz, ha a közelébe kerül.

## Térkép- és szoftverfrissítés Wi-Fi-hálózaton

### ÉRTESÍTÉS

A térkép-, illetve szoftverfrissítés nagy méretű fájlok letöltésével járhat. Vegye figyelembe az internetszolgáltatásával járó esetleges adatforgalmi korlátozásokat és többletköltségeket. Az adatforgalmi korlátozásokra és a többletköltségekre vonatkozóan internetszolgáltatójánál érdeklődhet.

A térkép- és szoftverfrissítések letölthetők a készülék internetkapcsolatot biztosító Wi-Fi-hálózatra csatlakoztatásával. Így számítógép nélkül tarthatja naprakészen készülékét.

- 1 Csatlakoztassa készülékét egy Wi-Fi-hálózathoz ([Csatlakozás Wi-Fi-hálózathoz, 61. oldal](#)).  
Ha készüléke Wi-Fi-hálózathoz csatlakozik, ellenőrzi, hogy rendelkezésre állnak-e frissítések. Ha van elérhető frissítés, a főmenüben az  jelzés jelenik meg a  ikonon.
- 2 Válassza a  > **Frissítések** elemet.  
Készüléke ellenőrzi, hogy rendelkezésre állnak-e frissítések. Ha van elérhető frissítés, a **Frissítés érhető el** felirat jelenik meg a Térkép vagy a Szoftver elem alatt.
- 3 Válasszon ki egy lehetőséget:
  - Ha minden elérhető frissítést telepíteni szeretne, válassza az **Összes telepítése** lehetőséget.
  - Ha csak a térképfrissítéseket szeretné telepíteni, válassza a **Térkép > Összes telepítése** lehetőséget.
  - Ha csak a szoftverfrissítéseket szeretné telepíteni, válassza a **Szoftver > Összes telepítése** lehetőséget.
- 4 Olvassa el a licencszerződéseket, majd az elfogadásukhoz válassza az **Összes elfogadása** gombot.  
**MEGJEGYZÉS:** ha nem ért egyet a licencfeltételekkel, válassza az **Elvet** gombot. Ez megszakítja a frissítési folyamatot. Csak a licencfeltételek elfogadása után telepíthet frissítéseket.
- 5 A mellékelt USB-kábel segítségével csatlakoztassa készülékét egy külső áramforráshoz, majd válassza a **Folytatás** lehetőséget ([A készülék töltése, 60. oldal](#)).  
A legjobb, ha egy legalább 1 A energiát továbbító USB-s töltőadapterhez csatlakoztatja készülékét. Számos okostelefonhoz, táblagéphez vagy hordozható médialejátszóhoz mellékelt USB-tápadapter lehet inkompatibilis.
- 6 A frissítés befejeződéséig tartsa készülékét a külső áramforráshoz és a Wi-Fi-hálózathoz csatlakoztatva.  
**TIPP:** ha a térképfrissítés megszakad, készüléke térképadatai hiányosak lehetnek. A hiányos térképadatok helyreállításához be kell fejeznie a frissítést Wi-Fi vagy a Garmin Express segítségével.

## Termékfrissítések



A számítógépen telepítse a Garmin Express alkalmazást ([www.garmin.com/express](http://www.garmin.com/express)).

Ez egyszerű hozzáférést biztosít ezekhez a szolgáltatásokhoz a Garmin készülékek számára:

- Szoftverfrissítések
- Térképfrissítések
- Termékregisztráció

## Térkép- és szoftverfrissítés a Garmin Express szoftverrel

A Garmin Express alkalmazással letöltheti és telepítheti a legújabb térkép- és szoftverfrissítéseket készülékére.

- 1 Amennyiben még nem telepítette számítógépére a Garmin Express alkalmazást, látogasson el a [garmin.com/express](https://garmin.com/express) weboldalra, és a telepítéshez kövesse a képernyőn megjelenő utasításokat.
- 2 Nyissa meg a  Garmin Express alkalmazást.
- 3 Csatlakoztassa készülékét a számítógéphez egy mini-USB kábel segítségével.  
A kábel kisebb vége az Tread készülék mini-USB portjához , a nagyobb vége pedig a számítógép egyik szabad USB portjához csatlakozik.

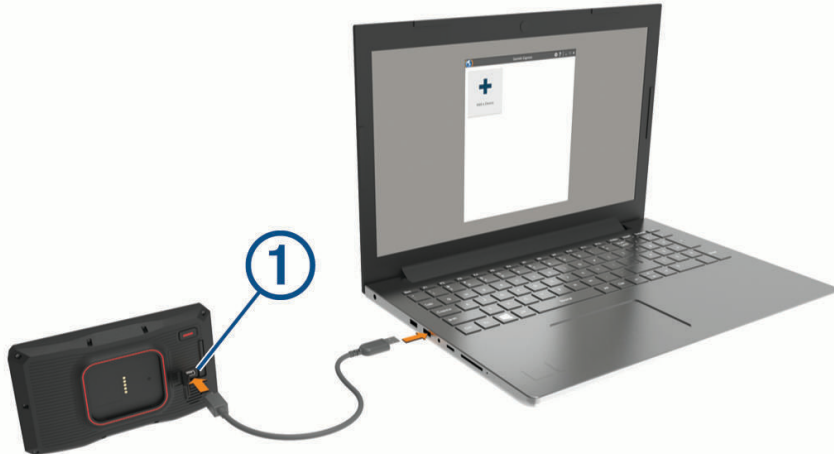

- 4 Ha Tread készüléke a fájlviteli mód engedélyezésére szólítja fel, válassza az **Igen** lehetőséget.
- 5 A Garmin Express alkalmazásban kattintson a **Készülék hozzáadása** lehetőségre.  
A Garmin Express alkalmazás megkeresi a készüléket, majd megjeleníti a készülék nevét és sorozatszámát.
- 6 Kattintson a **Készülék hozzáadása** lehetőségre, majd kövesse a képernyőn megjelenő utasításokat a készülék a Garmin Express alkalmazáshoz való hozzáadásához.  
A telepítés befejeződésével a Garmin Express alkalmazás megjeleníti a készülékhez elérhető frissítéseket.

### Elérhető frissítések

Utoljára ellenőrizve: Most 

Becsült telepítési idő: 1 óra és 18 perc

[Részletek megtekintése](#)

[Összes telepítése](#)

7 Válasszon ki egy lehetőséget:

- Az összes elérhető frissítés telepítéséhez kattintson az **Összes telepítése** lehetőségre.
- Egy adott frissítés telepítéséhez kattintson a **Részletek megtekintése** lehetőségre, majd a kívánt frissítés mellett található **Telepítés** elemre.

A Garmin Express alkalmazás letölti a frissítéseket, és telepíti őket a készülékre. A térképfrissítések sok helyet foglalnak, ezért lassabb internetkapcsolat esetén a művelet sokáig tarthat.

**MEGJEGYZÉS:** ha a térképfrissítéshez nem elegendő a készülék belső tárhelye, a szoftver további tárhely érdekében felajánlhatja, hogy helyezzen microSD-kártyát a készülékbe (*Memóriakártya behelyezése térképek és adatok számára*, 73. oldal).

8 A frissítések telepítésének befejezéséhez kövesse a frissítési folyamat közben megjelenő utasításokat.

A frissítési folyamat során a Garmin Express alkalmazás például arra kérheti, hogy válassza le, majd ismét csatlakoztassa készülékét.

## A készülék karbantartása

### ÉRTESÍTÉS

Óvja az eszközt a leeséstől.

Ne tárolja az eszközt hosszabb időn át magas hőmérsékletnek kitett helyen, mert az a készülék tartós károsodásához vezethet.

Az érintőképernyőt ne érintse meg kemény vagy éles eszközzel, ellenkező esetben károsodás léphet fel.

## A külső borítás tisztítása

### ÉRTESÍTÉS

A kémiai tisztítóanyagok és oldószerek kárt okozhatnak a műanyag részekben.

- 1 Tisztítsa meg az eszköz külső borítását (nem az érintőképernyőt) egy enyhe hatású tisztítószerrel.
- 2 Törölje tisztára az eszközt.

## Az érintőképernyő tisztítása

- 1 Használjon egy puha, tiszta és szőszmentes ruhát.
- 2 Szükség esetén enyhén nedvesítse be a ruhát tiszta vízzel.
- 3 Nedves ruha használata esetén kapcsolja ki a készüléket és válassza azt le az áramforrásról.
- 4 Óvatosan tisztítsa meg a képernyőt a ruhával.

## A lopás elkerülése érdekében

- Távolítsa el a készüléket és a tartót, ha nincsenek használatban.
- Távolítsa el a tapadókorong által hátrahagyott nyomot a szélvédőről.
- Ne tartsa az egységet a kesztyűtartóban.
- Regisztrálja készülékét a Garmin Express szoftver segítségével ([garmin.com/express](http://garmin.com/express)).

## A készülék újraindítása

Újraindíthatja készülékét, ha az nem működik.

Tartsa lenyomva a bekapcsológombot 12 másodpercig.

## Az eszköz eltávolítása a tartóból

- 1 Nyomja meg a tartón a kioldógombot.
- 2 Döntse a készülék felső részét lefelé, és emelje ki a készüléket a tartóból.

# Hibaelhárítás

## A készülék nem fogadja a műholdas jeleket

- Vigye a készüléket garázson kívülre, és magas épületektől és fáktól távol eső helyre.
- Néhány percre maradjon egyhelyben.

## Az akkumulátor viszonylag hamar lemerül

- Csökkentse a kijelző fényerejét (*Megjelenítési beállítások, 58. oldal*).
- Csökkentse a kijelző kikapcsolásához beállított időt (*Megjelenítési beállítások, 58. oldal*).
- Csökkentse a hangerőt (*A hangerő beállítása, 3. oldal*).
- Kapcsolja ki a Wi-Fi-vevőt, ha nem használja (*Wi-Fi Beállítások, 57. oldal*).
- Tegye a készüléket energiatakarékos módba, ha nem használja (*A készülék be- és kikapcsolása, 1. oldal*).
- Ne tegye ki a készüléket szélsőséges hőmérsékleti hatásoknak.
- Ne tegye ki a készüléket közvetlen napsugárzásnak.

## A készülék nem csatlakozik a telefonhoz

- Lépjen a  > **Vezeték nélküli hálózatok** menübe.  
A Bluetooth lehetőséget engedélyezni kell.
- Engedélyezze a Bluetooth vezeték nélküli technológiát a telefonján, és helyezze a telefont a készülék 10 m-es (33 láb) körzetébe.
- Ellenőrizze, hogy telefonkészüléke kompatibilis-e.  
További tájékoztatásért látogassa meg a [www.garmin.com/bluetooth](http://www.garmin.com/bluetooth) weboldalt.
- Végezze el újra a párosítási folyamatot.  
A párosítás megismétléséhez először szüntesse meg a telefon és a készülék párosítását (*A Bluetooth eszköz lecsatlakoztatása, 38. oldal*), majd végezze el a párosítási folyamatot (*A telefon és a headset párosítása, 35. oldal*).

## A készülékem nem jelenik meg cserélhető meghajtóként a számítógépen

A legtöbb számítógépen a készülék Médiaátviteli Protokoll (MTP) segítségével csatlakozik. MTP üzemmódban a készülék hordozható eszközként jelenik meg, nem pedig cserélhető meghajtóként.

## A készülékem nem jelenik meg hordozható eszközként a Sajátgépben

A Mac® számítógépeken és egyes Windows® számítógépeken a készülék USB tömegtároló üzemmódban csatlakozik. USB tömegtároló üzemmódban a készülék cserélhető meghajtóként vagy kötetként jelenik meg, nem pedig hordozható eszközként. Windows esetén a Windows XP Service Pack 3 előtti verziók az USB tömegtároló üzemmódot használják.

## A készülékem sem hordozható eszközként, sem cserélhető meghajtóként nem jelenik meg a Sajátgépben

- 1 Húzza ki az USB-kábelt a számítógépből.
- 2 Kapcsolja ki a készüléket.
- 3 Csatlakoztassa az USB-kábelt a készülékhez és számítógép USB-portjához.

**TIPP:** az USB-kábelt a számítógép USB-portjához, és ne USB-elosztóhoz csatlakoztassa.

A készülék automatikusan bekapcsol és MTP üzemmódba vagy USB tömegtároló üzemmódba lép. A készülék képernyőjén megjelenik egy kép, amely mutatja, hogy a készülék és a számítógép csatlakoznak egymáshoz.

**MEGJEGYZÉS:** ha több hálózati meghajtó található a számítógépen, előfordulhat, hogy a Windows nem tud betűjelet rendelni a Garmin meghajtókhoz. A betűjelek meghajtókhoz rendelésével kapcsolatos további információkért lásd az operációs rendszer súgó fájlját.



# Függelék

## A(z) Tread autóban történő felszerelése

### ÉRTESÍTÉS

Az eszköz felszerelése előtt tájékozódjon a készülékek szélvédőre erősítésére vonatkozó helyi előírásokról.

### ⚠ FIGYELMEZTETÉS!

A tapadókorongos autós tartót ne használja motorkerékpáron.

A termékre vonatkozó figyelmeztetéseket és más fontos információkat lásd a termék dobozában található *Fontos biztonsági és terméktudnivalók* ismertetőben.

**MEGJEGYZÉS:** nem minden készüléktípushoz jár tapadókorongos tartó és autós tápkábel. Az opcionális tartozékokat a [garmin.com](http://garmin.com) oldalon vásárolhatja meg.

1 Igazítsa a Group Ride tartón található gömböt ① a dupla aljzatos karhoz ②.

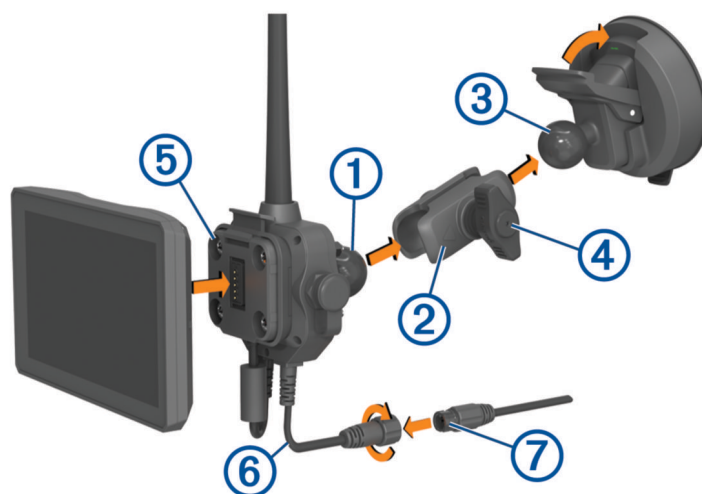

2 Igazítsa a tapadókorongon található gömböt ③ a dupla aljzatos karhoz.

3 Óvatosan szorítsa meg a gombot ④.

4 Távolítsa el a tapadókorongról az átlátszó műanyagot.

5 Tisztítsa és szárítsa meg a szélvédőt és a tapadókorongot szőszmentes ruhával.

6 Nyomja rá a tapadókorongot a szélvédőre, és hajtsa hátra a kart a szélvédő irányába.

7 Szükség esetén forgassa el úgy a Group Ride tartóját ⑤, hogy az antenna felfelé nézzen, állítsa be a tartót a jobb rálátáshoz és kezelhetőséghez, majd szorítsa meg a gombot.

8 Illessze a készülék alját a Group Ride tartóba.

9 Nyomja be a készüléket a Group Ride tartóba úgy, hogy a helyére kattanjon.

10 Csatlakoztassa a Group Ride tápkábelét ⑥ az autós tápkábel aljzatába ⑦.

11 Húzza szorosra az összekapcsolt tápkábelek körüli gyűrűt.

12 A tápkábel másik végét csatlakoztassa a jármű tápaljzatához.

## A Tread Base Edition autóban történő felszerelése

### ÉRTESÍTÉS

Az eszköz felszerelése előtt tájékozódjon a készülékek szélvédőre erősítésére vonatkozó helyi előírásokról.

### ⚠ FIGYELMEZTETÉS!

A tapadókorongos autós tartót ne használja motorkerékpáron.

A termékre vonatkozó figyelmeztetéseket és más fontos információkat lásd a termék dobozában található *Fontos biztonsági és terméktudnivalók* ismertetőben.

**MEGJEGYZÉS:** az autós tartót nem minden készülékmodell csomagja tartalmazza. Az opcionális tartozékokat a [garmin.com](http://garmin.com) oldalon vásárolhatja meg.

1 Csatlakoztassa az autós tápkábel **1** a készüléken található csatlakozóba **2**.

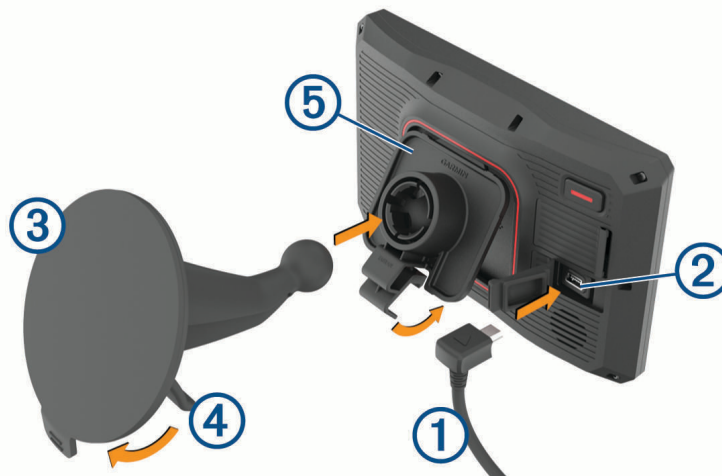

- 2 Távolítsa el az átlátszó műanyagot a tapadókorongról **3**.
- 3 Tisztítsa és szárítsa meg a szélvédőt és a tapadókorongot szöszmentes ruhával.
- 4 Nyomja rá a tapadókorongot a szélvédőre, és fordítsa hátra a kart **4** a szélvédő irányába.
- 5 Pattintsa a tartót **5** a tapadókorong karjára.
- 6 Illessze a készülék alját a tartóba.
- 7 Nyomja a készüléket a tartóba, amíg a helyére nem pattan.
- 8 Illessze az autós tápkábel másik végét a tápaljzatba.

## Garmin PowerSwitch

### ⚠ FIGYELMEZTETÉS!

A Garmin nyomatékosan ajánlja, hogy az eszköz beszerelését olyan tapasztalt szakemberre bízsa, aki megfelelő ismeretekkel rendelkezik az elektromos rendszerek területén. A tápvezeték nem megfelelő vezetése a jármű és az akkumulátor károsodását eredményezheti, illetve személyi sérüléshez is vezethet.

A csatlakoztatott Garmin PowerSwitch eszköz segítségével Tread készülékéről vezérelheti a lámpákat, ventilátorokat és még sok egyebet.

### Felszerelési szempontok

- Az eszközt az akkumulátor közelében, a mellékelt tápkábel hatótávolságán belül kell felszerelni.
- A szerelési felületnek elég erősnek kell lennie ahhoz, hogy képes legyen megtartani az eszközt.
- A szerelés helyén elegendő helyet kell biztosítani a kábelek elvezetéséhez és csatlakoztatásához.

## A készülék felszerelése

Mielőtt felszerelné az eszközt, válassza ki a felszerelés helyét és vásároljon egy, a kiválasztott felülettel kompatibilis tartót.

### ÉRTESÍTÉS

A furatok készítése és a tartó járműbe való beszerelése során kerülje el a vezetékeket, műszereket, légszákot, légszákburkolatokat, klímaberendezést és egyéb elemeket. A Garmin nem felelős semmilyen kárért vagy következményért, amely a felszerelésből származik.

- 1 Helyezze a tartót a kiválasztott pontra.



- 2 A tartót sablonként használva jelölje be a két csavar helyét ①.
- 3 Készítsen előfuratokat (opcionális).  
Bizonyos típusú rögzítő anyag esetén szükség van előfúrásra. A fúrást ne a tartón keresztül végezze.
- 4 Rögzítse stabilan a tartót a rögzítési felülethez az ahhoz alkalmas eszköz segítségével.

## Az előlap felnyitása

Az elektromos kapcsolatok létesítéséhez fel kell nyitnia az előlapot.

1 Hajtsa fel az előlap reteszét ①, majd fordítsa el az óramutató járásával ellentétes irányban.



2 Húzza le az előlapot a készülékről.



## Tartozékok csatlakoztatása

### ÉRTESÍTÉS

Ne használja a készüléket csörlő vezérlésére vagy tápellátására. Ennek be nem tartása járműve vagy készüléke károsodásához vezethet.

Ne csatlakoztasson áramforrást a tartozék kimeneti csatlakozójához. Ennek be nem tartása járműve vagy készüléke károsodásához vezethet.

A tartozékokkal kapcsolatos követelmények:

- Ellenőrizze minden tartozék névleges áramfelvételét, mielőtt azt rákötné Garmin PowerSwitch készülékére. A készülék csatornánként max. 30 A, a teljes rendszerre nézve pedig maximum 100 A árammal terhelhető.
  - 20–30 A áramfelvételű tartozék esetén használjon 6 mm<sup>2</sup> (10 AWG) keresztmetszetű vezetékeket.
  - 10–20 A áramfelvételű tartozék esetén használjon 4 mm<sup>2</sup> (12 AWG) keresztmetszetű vezetékeket.
  - Kevesebb mint 10 A áramfelvételű tartozék esetén használjon 2,5 mm<sup>2</sup> (14 AWG) keresztmetszetű vezetékeket.
  - Használja a megfelelő méretű csatlakozókat minden bekötésnél.
  - Préselje rá a csatlakozókat a vezetékekre biztonságosan.
- 1 Kösse rá a tartozék pozitív vezetékét ① az egyik tartozék-csatlakozóra ② a(z) Garmin PowerSwitch készüléken.

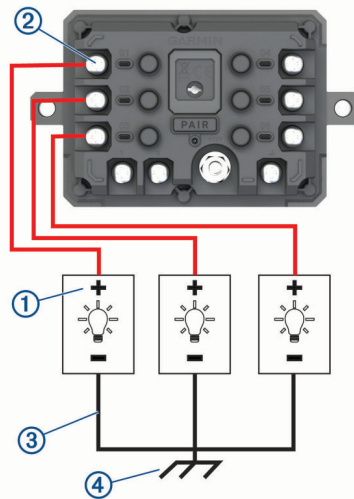

- 2 Kösse a negatív vagy testvezetékét ③ a járműváz egy festetlen testelőcsapjára ④, testelosztó blokkra vagy közvetlenül az akkumulátor negatív sarujára.

### ÉRTESÍTÉS

Ne a testkivezetésre (GND) kösse a tartozék vezetékét a(z) Garmin PowerSwitch készüléken. Az említett óvintézkedések be nem tartása személyi sérülést vagy anyagi kárt okozhat, illetve negatívan befolyásolja a készülék működését.

- 3 Ellenőrizze, hogy minden elektromos csatlakozás szoros-e, és nem lazulhat-e meg használat közben.

## Vezérlőbemenet csatlakoztatása

A vezérlőcsatlakozókhoz való csatlakozás lehetővé teszi, hogy a Garmin PowerSwitch eszköz bekapcsolja a testreszabható kimeneteket. Például ha csatlakoztatja a jármű gyújtáskapcsolóját egy vezérlőbemeneti csatlakozóhoz, a tartozékok a jármű minden egyes beindításakor automatikusan bekapcsolnak. A vezérlőcsatlakozók 3,3 V és 18 V közötti jelek érzékelésére képesek. A kimeneti funkciókat a Garmin PowerSwitch alkalmazással konfigurálhatja.

Csatlakoztassa a jármű vezérlőforrásához tartozó vezérlővezetékét a Garmin PowerSwitch eszköz két vezérlőcsatlakozójának egyikéhez.

## A készülék csatlakoztatása a jármű tápellátásához

Mielőtt a készüléket a jármű tápellátásához csatlakoztatná, távolítsa el a figyelmeztető címkét az eszköz +12V érintkezőjéről.

Mindig ellenőrizze, hogy az elektromos csatlakozások biztonságosak-e, és nem tudnak-e kilazulni az eszköz használata közben.

- 1 Csatlakoztassa a mellékelt földvezeték nagy méretű hurokkal ellátott végét **①** a jármű akkumulátorának negatív érintkezőjéhez.

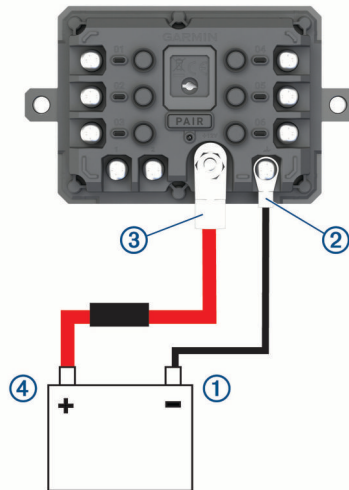

- 2 Csatlakoztassa a mellékelt földvezeték kis méretű hurokkal ellátott végét az eszköz **GND**-érintkezőjéhez **②**.
- 3 Csatlakoztassa a mellékelt 12 V-os kábel kis méretű hurokkal ellátott végét az eszköz **+12V** érintkezőjéhez **③**.
- 4 Húzza meg a +12 V-os érintkezőn lévő  $\frac{3}{8}$  hüvelykes anyát legfeljebb 4,52 Nm (40 lbf-in.) nyomatékkal. Ellenőrizze, hogy az anyát nem lehet-e kézzel meglazítani.

### ÉRTESÍTÉS

Az érintkező sérülésének megelőzése érdekében ne húzza túl a +12 V-os érintkezőn lévő anyát.

- 5 Csatlakoztassa a 12 V-os kábel nagy méretű hurokkal ellátott végét **④** a jármű akkumulátorának pozitív érintkezőjéhez.

## Párosítás Garmin navigációs készülékkel

Garmin PowerSwitch készülékét kompatibilis Garmin navigációs készülékkel is párosíthatja.

- 1 Kapcsolja be Garmin PowerSwitch készülékét, majd helyezze el kompatibilis Garmin navigációs készülékét tőle 1 m (3,3 láb) távolságon belül.
- 2 Kompatibilis navigációs készülékén nyissa meg a Garmin PowerSwitch alkalmazást.
- 3 A képernyőn megjelenő utasítások végrehajtásával fejezze be a párosítási és beállítási eljárást.

Megjelenik az alkalmazás műszerfala. Miután a készülékeket párosította, amennyiben be vannak kapcsolva és hatósugáron belül vannak, automatikusan fognak kapcsolódni.

## Garmin PowerSwitch Specifikációk

Méret (Mé x Szé x Ma)	75 x 125 x 32 mm (2,95 x 4,92 x 1,26 hüvelyk)
Üzemi hőmérséklet-tartomány	-25° és 85°C között (-13° és 185°F között)
Vezeték nélküli frekvencia	2,4 GHz @ 10 dBm
Hálózati bemenet	12 és 16 V között a mellékelt jármű-tápkábel használatával.
Maximális tartozékteljesítmény	30 A
Maximális rendszerteljesítmény	100 A
Áramfelvétel kikapcsolt kimenetekkel	3 mA
Vízbehatolás elleni védelem	IEC 60529 IPX7 <sup>2</sup>

### AGarmin PowerSwitch eszközöm elveszíti a kapcsolatot

- Ellenőrizze, hogy a Garmin PowerSwitch eszköz csatlakoztatva van-e tápellátáshoz.
- Ellenőrizze, hogy a jármű akkumulátora biztosít-e legalább 12 voltos tápellátást.  
Ha a Garmin PowerSwitch eszköz 12 voltnál kisebb feszültségű tápellátásra van kötve, az akkumulátor védelme érdekében automatikusan kikapcsol.
- Ellenőrizze, hogy a párosított navigációs készüléken vagy okostelefonon be van-e kapcsolva aBluetooth.
- Helyezze közelebb a navigációs készüléket vagy az okostelefont a Garmin PowerSwitch eszközhöz.

### Vezeték nélküli kamerák

Készüléke megjeleníti az egy vagy több csatlakoztatott vezeték nélküli kamerától érkező videoképet.

### Kamera párosítása Garmin navigációs készülékkel

Párosíthatja kameráját a kompatibilis Garmin navigációs készülékekkel. A kompatibilis Garmin eszközökkel kapcsolatos további információkért látogasson el a terméklapra a következő címen: [garmin.com/bc40](http://garmin.com/bc40).

- 1 Frissítse navigációs készüléke szoftverét a legfrissebb verzióra.

Előfordulhat, hogy a legfrissebb szoftververzió hiányában készüléke nem támogatja a BC 40 kamerát. A szoftverfrissítéssel kapcsolatos további információkért tekintse át a navigációs készülék felhasználói kézikönyvét.

- 2 Helyezze be az akkumulátorokat a kamerába.

A kamera automatikusan a párosítási üzemmódba kapcsol, a LED pedig kék színnel villog, amíg a kamera a párosítási üzemmódban van. A kamera két percig párosítási üzemmódban marad. A párosítási üzemmód kikapcsolását követően távolítsa el az akkumulátorokat, majd helyezze be ismét azokat.

- 3 Vigye a kompatibilis Garmin navigációs készüléket a járművön kívülre, de maradjon a kamera 1,5 méteres (5 láb) körzetén belül, majd kapcsolja be a navigációs készüléket.

Az eszköz automatikusan észleli a kamerát, és utasítást jelenít meg a párosítással kapcsolatban.

- 4 Válassza az **Igen** lehetőséget.

**TIPP:** ha a navigációs készülék nem észleli automatikusan a kamerát, a kézi párosításhoz válassza a  > **Vezeték nélküli kamerák > Új kamera hozzáadása** lehetőséget.

Az eszköz párosításra kerül a kamerával.

- 5 Adja meg a kamera nevét (opcionális).

Leíró nevet használjon, amelynek alapján könnyedén meg tudja határozni a kamera helyét.

- 6 Válassza a **Kész** lehetőséget.

<sup>2</sup> A készülék vízbe ejtés esetén legfeljebb 1 méter mélyen, és legfeljebb 30 percig képes ellenállni a víznek. További részletekért látogasson el a [www.garmin.com/waterrating](http://www.garmin.com/waterrating) weboldalra.

## A vezeték nélküli kamera megtekintése

### ⚠ FIGYELMEZTETÉS!

Az eszköz megfelelő használat esetén a helyzetfelismerés javítására szolgál. Nem megfelelő használat esetén a kijelző elvonhatja a figyelmét, ami súlyos személyi sérülést vagy halált okozó balesethez is vezethet. Miközben a jármű halad, mindig csak egy pillanatra tekintsen a kijelzőre, hogy az ne vonja el a figyelmét.

A kezdőképernyőn vagy a térképen válassza ki a  lehetőséget.

### A segédvonalak beigazítása

A legjobb referencia érdekében a segédvonalakat úgy kell beigazítani, hogy tükrözzék a jármű külső széleit. A segédvonalakat minden tolatókameránál külön-külön kell beigazítani. A kameraszög módosításakor a segédvonalak beigazítását is azonnal újra el kell végezni.

- 1 Parkoljon le a járművel úgy, hogy a sofőr felőli oldal szorosan egy járdaszegély, kocsibehajtó vagy egy parkolóhely vonalainak közelében helyezkedjen el.

**TIPP:** hasznos lehet, ha a járművel egy parkolóhely közepén parkol le, majd előrébb hajt a következő helyre. Így referenciapontként használhatja a jármű hátuljánál lévő parkolóhely vonalait a beigazításhoz.

- 2 A párosított Garmin navigációs eszközön válassza a  > **Vezeték nélküli kamerák** lehetőséget.
- 3 Válassza ki a párosított kamera nevét, majd válassza a **Segédvonalak** > **Segédvonalak beállítása** lehetőséget.
- 4 A képernyő sarkaiban lévő nyilak segítségével húzza el a fehér színű vezetődoldali segédvonal végeit. A segédvonalnak közvetlenül a járdaszegélyen, kocsibehajtón vagy parkolóhelyvonalon kell megjelennie.

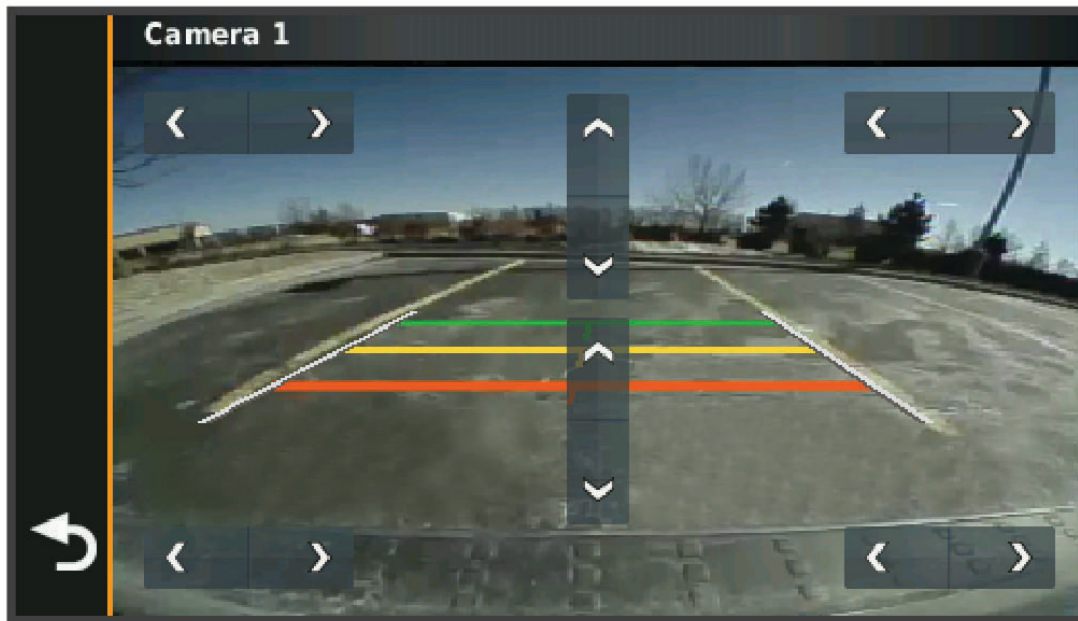

- 5 A képernyő közepén lévő nyilak segítségével húzza felfelé vagy lefelé a távolságot jelző színes segédvonalakat.  
A piros segédvonalnak a jármű leghátsó részével kell egy vonalban lennie. Ez lehet a hátsó lökhárító, egy vonóhorog vagy bármilyen más, a jármű hátsó részéből kiálló tárgy.
- 6 Álljon át a járművel úgy, hogy az utas felőli oldal szorosan egy járdaszegély, kocsibehajtó vagy egy parkolóhely vonalainak közelében helyezkedjen el, majd igazítsa be a fehér színű utasoldali segédvonalat. A segédvonalaknak szimmetrikusnak kell lenniük.



## Memóriakártya behelyezése térképek és adatok számára

Egy memóriakártya segítségével megnövelheti készüléke tárolóhelyét térképek és más adatok számára. Memóriakártyát vásárolhat egy műszakicikk-forgalmazótól, vagy felkeresheti a [www.garmin.com/maps](http://www.garmin.com/maps) weboldalt, hogy egy előre telepített Garmin térképszoftverrel ellátott memóriakártyát vásároljon. A készülék 4–256 GB méretű microSD memóriakártyával használható.

- 1 Keresse meg a térkép és adat memóriakártya-foglalatot készülékén (*A készülék áttekintése, 1. oldal*).
- 2 Húzza el a védőfedőt a microSD kártya foglalatáról.
- 3 Csúsztassa a microSD kártyafoglalat fedelét a készülék szélé felé.

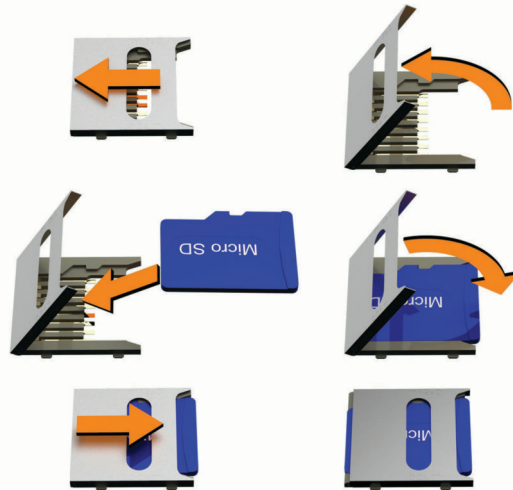

- 4 Hajtsa fel a microSD kártyafoglalat fedelét.
- 5 Helyezzen egy microSD kártyát a foglalatba.  
**MEGJEGYZÉS:** győződjön meg róla, hogy a microSD kártya megfelelően érintkezik-e a foglalat érintkezőivel.
- 6 Hajtsa vissza az SD kártya fedelét.
- 7 Csúsztassa az SD kártyafoglalat fedelét a készülék közepe felé.

## Adatkezelés

A készülék memóriakártya-nyílással rendelkezik, mely tárolóbővítésre szolgál.

**MEGJEGYZÉS:** a készülék a Windows 7 és újabb, valamint a Mac OS 10.7 és újabb operációs rendszerekkel kompatibilis.

## Tudnivalók a memóriakártyáról

Memóriakártyát beszerezhet egy műszakicikk-forgalmazótól, illetve előre feltöltött Garmin térképszoftvereket is vásárolhat ([www.garmin.com](http://www.garmin.com)). A memóriakártyák használhatók fájlok, például térképek és saját érdekes helyek tárolására.

## A készülék számítógéphez történő csatlakoztatása

A készülék egy USB-kábel segítségével csatlakoztatható a számítógéphez.

- 1 Az USB-kábel keskeny végét csatlakoztassa a készüléken található portba.
- 2 Az USB-kábel vastagabb végét a számítógép USB-portjába csatlakoztassa.
- 3 Amikor Tread készüléke felszólítja a fájlvitelti mód engedélyezésére, válassza az **Igen** lehetőséget.

A készülék képernyőjén megjelenik egy kép, amely mutatja, hogy a készülék és a számítógép csatlakoznak egymáshoz.

A számítógép operációs rendszerétől függően a készülék hordozható készülékként, cserélhető meghajtóként vagy cserélhető kötetként jelenik meg.

## GPX fájlok átvitele számítógépről

Előfordulhat, hogy a Apple számítógépek esetén egy további, harmadik féltől származó szoftver, például az Android File Transfer szükséges a készüléken található fájlok olvasásához és írásához.

Ha már létrehozott olyan útvonalakat, amelyeket a készülékén szeretne használni, a GPX fájlokat közvetlenül a számítógépről is továbbíthatja.

- 1 Csatlakoztassa a készüléket a számítógéphez (lásd a [A készülék számítógéphez történő csatlakoztatása, 73. oldal](#) (Csatlakoztatás a számítógéphez) című részt).  
A készülék hordozható készülékként jelenik meg.
- 2 A számítógépen nyissa meg a fájlállítót.
- 3 Válasszon ki egy GPX fájlt.
- 4 Válassza a **Szerkesztés > Másolás** lehetőséget.
- 5 Nyissa meg a GPX mappát a készüléken.
- 6 Válassza a **Szerkesztés > Beillesztés** lehetőséget.

## Adatok átvitele a számítógépről

- 1 Csatlakoztassa a készüléket a számítógéphez (lásd a [A készülék számítógéphez történő csatlakoztatása, 73. oldal](#) (Csatlakoztatás a számítógéphez) című részt).

A számítógép operációs rendszerétől függően a készülék hordozható készülékként, cserélhető meghajtóként vagy cserélhető kötetként jelenik meg.

- 2 A számítógépen nyissa meg a fájlállítót.
- 3 Válasszon ki egy fájlt.
- 4 Válassza a **Szerkesztés > Másolás** lehetőséget.
- 5 Keressen meg egy mappát a számítógépen.  
**MEGJEGYZÉS:** ha a készülék eltávolítható meghajtóként vagy kötetként csatlakozik, ne helyezzen fájlokat a Garmin mappába.
- 6 Válassza a **Szerkesztés > Beillesztés** lehetőséget.

## Az USB-kábel leválasztása

Ha a készülék eltávolítható meghajtóként vagy kötetként csatlakozik a számítógéphez, az adatvesztés elkerülése érdekében biztonságos módon kapcsolja le a készüléket a számítógépről. Ha a készülék cserélhető eszközként csatlakozik a Windows rendszert futtató számítógéphez, nincs szükség biztonságos leválasztásra.

- 1 Végezze el a következő műveletet:
  - A Windows rendszert futtató számítógép esetében válassza ki a tálcán levő **Hardver biztonságos eltávolítása** ikont, majd válassza ki a készüléket.
  - Apple számítógépek esetén válassza ki az eszközt, majd válassza a **File > Eject** (Fájl > Kiadás) lehetőséget.
- 2 Húzza ki a kábelt a számítógépből.

## BaseCamp™ adatok hozzáadása a Garmin Explore weboldalhoz

Lehetősége van arra, hogy a Tread készülékkel való használat érdekében kiexportálja BaseCamp adatfájljait, majd importálja őket a Garmin Explore weboldalra.

- 1 Exportálja adatait a BaseCamp alkalmazásból:
  - Apple számítógép használata esetén lásd: [Adatok exportálása a BaseCamp alkalmazásból egy Apple számítógép használatával](#), 75. oldal.
  - Személyi számítógép használata esetén lásd: [Adatok exportálása a BaseCamp alkalmazásból egy számítógép használatával](#), 75. oldal.
- 2 Importálja BaseCamp adatait a Garmin Explore weboldalra ([Adatok importálása a Garmin Explore weboldalra](#), 75. oldal).
- 3 Szinkronizálja a Garmin Explore adatokat Tread készülékével ([A Garmin Explore fiók adatainak szinkronizálása](#), 47. oldal).

### Adatok exportálása a BaseCamp alkalmazásból egy számítógép használatával

- 1 Válasszon ki egy lehetőséget:
  - A számítógépen tárolt összes BaseCamp adat exportálásához válassza a **Saját gyűjtemény** lehetőséget, majd válassza a **Fájl > Exportálás > „Saját gyűjtemény” exportálása** lehetőséget.
  - Egy vagy több elem vagy egy lista exportálásához válasszon ki egy vagy több elemet vagy egy listát, és válassza a **Fájl > Exportálás > Kijelölés exportálása** lehetőséget.
- 2 Adja meg a nevét, válassza ki az exportált fájl helyét, válassza ki a fájlformátumot, és válassza a **Eltárol** lehetőséget.

### Adatok exportálása a BaseCamp alkalmazásból egy Apple számítógép használatával

- 1 Válasszon ki egy lehetőséget:
  - A számítógépen tárolt összes BaseCamp adat exportálásához válassza a **Saját gyűjtemény** lehetőséget, majd válassza a **Fájl > „Saját gyűjtemény” exportálása** lehetőséget.
  - Egy vagy több elem vagy egy lista exportálásához válasszon ki egy vagy több elemet vagy egy listát, majd válassza ki a **Fájl > Kijelölt felhasználói adatok exportálása** lehetőséget.
- 2 Írjon be egy nevet.
- 3 Válasszon helyet az exportált fájlnek.
- 4 Válassza ki a fájlformátumot.
- 5 Válassza az **Exportálás** lehetőséget.

### Adatok importálása a Garmin Explore weboldalra

- 1 A fiókba történő bejelentkezéshez látogasson el az [explore.garmin.com](http://explore.garmin.com) weboldalra.
- 2 Válassza ki a **Térkép** lapot.
- 3 Válassza ki az  lehetőséget.
- 4 Kövesse a képernyőn megjelenő utasításokat.

## A GPS-jel állapotának megjelenítése

Tartsa három másodpercig lenyomva a  gombot.

## További térképek vásárlása

- 1 Tekintse meg a készülék termékoldalát a [garmin.com](http://garmin.com) weboldalon.
- 2 Kattintson a **Térkép** lapra.
- 3 Kövesse a képernyőn megjelenő utasításokat.

