

GARMIN®

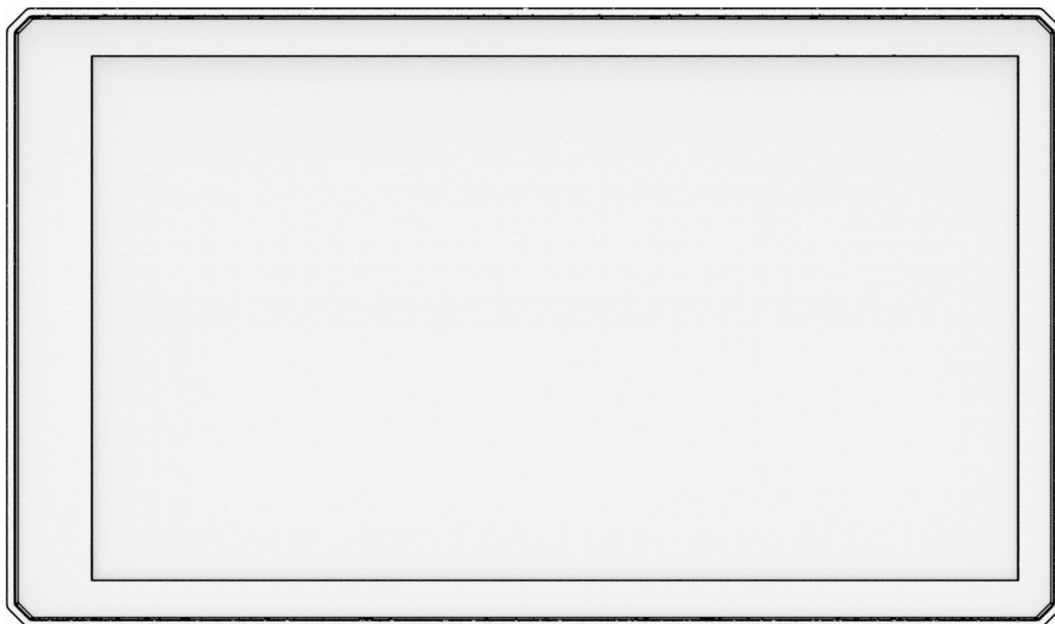

ZŪMO® XT2

Felhasználói kézikönyv

© 2023 Garmin Ltd. vagy leányvállalatai

Minden jog fenntartva. A szerzői jogi törvények értelmében ez a kézikönyv a Garmin írásos beleegyezése nélkül sem részletében, sem egészében nem másolható. A Garmin fenntartja a jogot termékei módosítására vagy tökéletesítésére, valamint a jelen kézikönyv tartalmának módosítására anélkül, hogy bármilyen értesítési kötelezettsége lenne személyek vagy szervezetek felé. A termékkel kapcsolatban az aktuális frissítéseket és a használatával kapcsolatos információkat a www.garmin.com oldalon találja.

Garmin®, a Garmin logó, a zūmo®, inReach®, TracBack® és Tread® a Garmin Ltd. vagy leányvállalatainak bejegyzett védjegye az Egyesült Államokban és más országokban. BaseCamp™, Garmin Adventurous Routing™, Garmin Drive™, Garmin Explore™, Garmin Express™, Garmin PowerSwitch™ és myTrends™ a Garmin Ltd. vagy leányvállalatai védjegye. Ezek a védjegyek a Garmin kifejezett engedélye nélkül nem használhatók.

Az Android™ a Google LLC. védjegye. Az Apple® és a Mac® az Apple Inc. vállalat védjegyei az Egyesült Államokban és más országokban. A BLUETOOTH® kifejezsvédjegy és emblémák a Bluetooth SIG, Inc. tulajdonai, amelyeket a Garmin engedéllyel használ. A Michelin® a Michelin Travel Partner bejegyzett védjegye. A microSD® és a microSD embléma az SD-3C, LLC bejegyzett védjegye. A TripAdvisor® a TripAdvisor LLC bejegyzett védjegye. A Windows® a Microsoft Corporation bejegyzett védjegye az Egyesült Államokban és más országokban. A Wi-Fi® a Wi-Fi Alliance bejegyzett védjegye. Az egyéb védjegyek és márkanevek a megfelelő tulajdonosok tulajdonát képezik.

Tartalomjegyzék

Első lépések..... 1

Az eszköz áttekintése.....	1
A készülék be- és kikapcsolása.....	1
GPS-jelek keresése.....	2
Az állapotsoron levő ikonok.....	2
A képernyőn megjelenő gombok használata.....	2
A hangerő beállítása.....	3
A hangkeverő használata.....	3
A képernyő fényerejének beállítása.....	3
A billentyűzet módosítása.....	3

Felszerelés 4

A készülék felszerelése motorbiciklire.....	4
Beépített töltővel ellátott motoros tartó.....	4
A kormányon levő tartó felszerelése.....	5
Az alaplemez felhelyezése a kormányon levő talpra.....	6
A készülék felszerelése a motoros tartóra.....	7
A készülék eltávolítása a motoros tartóról.....	7

A vezető figyelmét felkeltő funkciók és figyelmeztetések..... 8

Motorosnak szóló figyelmeztetések engedélyezése vagy letiltása.....	8
Jelzőlámpába telepített és sebességmérő kamerák.....	8
Balesetérzékelés és értesítések.....	9
Baleseti kapcsolattartó beállítása.....	9
Baleseti értesítés megszakítása.....	9
Baleseti értesítések letiltása.....	9
inReach Távirányító.....	10
inReach készülék csatlakoztatása... ..	10
inReach üzenet küldése.....	10
SOS segítségnyújtás kérése.....	10
SOS segítségnyújtás megszakítása.....	10
Sisaktörvény-értesítések megjelenítése.....	11
Sisakszabályok keresése.....	11

Navigálás az úti célhoz..... 11

Útvonalak.....	11
Útvonal indítása.....	11
Útvonaltervezés a Garmin Adventurous Routing™ használatával.....	11
Az útvonal-tervezési mód módosítása.....	12
Útvonal indítása a térkép használatával.....	12
Kiindulási helyre utazás.....	12
Az útvonal a térképen.....	13
Aktív sávinformáció.....	14
Kanyarok és irányok megtekintése.. ..	14
A teljes útvonal megjelenítése a térképen.....	14
Megérkezés az úti célhoz.....	14
Parkolás az úti cél közelében.....	15
Útáttekintés.....	15
Az aktív útvonal módosítása.....	15
Hely hozzáadása az útvonalhoz.....	15
Az útvonal alakítása.....	16
Kerülőút tétele.....	16
Útvonal leállítása.....	16
Forgalmi akadályok, díjak és területek elkerülése.....	16
Forgalmi akadályok elkerülése az útvonalon.....	16
Fizetős utak elkerülése.....	16
Útjellemzők elkerülése.....	16
Egyéni elkerülések.....	17
Navigálás légvonalban.....	17
üzemanyag-fogyasztás mérése.....	18
Üzemanyag-fogyasztás mérésének bekapcsolása.....	18
Alacsony üzemanyagszint figyelmeztetés beállítása.....	18
Üzemanyagtartály-figyelő nullázása.....	18
Dinamikus tankolás engedélyezése.....	18

Helyek keresése és mentése..... 19

Hely keresése a keresősáv használatával.....	19
Érdekes helyek.....	19
Hely keresése kategória szerint.....	19

Érdekes helyekre navigálás egy helyszínen belül.....	20	A következő útszakasz kategóriáinak testreszabása.....	28
Garmin Explore™ útvonalpontok megtekintése.....	20	Városok a közelben.....	28
A Garmin Explore fiók adatainak szinkronizálása.....	20	Közelgő városok és kijárat szolgáltatások megtekintése.....	28
Helykeresési eredmények.....	21	Útadatok.....	28
Helykeresési eredmények a térképen.....	22	A térkép útadatainak megjelenítése.....	28
Keresési terület módosítása.....	23	Útadatok oldal megjelenítése.....	29
Parkoló.....	23	Útadatok nullázása.....	29
Parkolóhely keresése az aktuális hely közelében.....	23	Soron következő forgalmi események megjelenítése.....	29
Parkoló keresése megadott hely közelében.....	23	Forgalom megtekintése a térképen.....	29
Keresési eszközök.....	23	Közlekedési események keresése... ..	29
Cím keresése.....	23	A térkép testreszabása.....	30
Útkereszteződés keresése.....	24	A térképrétegek testre szabása.....	30
Hely keresése koordináták használatával.....	24	Térkép-adatmezők módosítása.....	30
Tripadvisor®.....	24	A térképgombok módosítása.....	30
Tripadvisor Érdekes helyek keresése.....	24	A térkép perspektívájának módosítása.....	30
Felkapott helyek.....	24	Élő szolgáltatások, forgalom és okostelefonos funkciók.....	31
Legutóbb talált helyek megkeresése... ..	24	Párosítás okostelefonnal.....	31
A legutóbbi helytalálatok listájának törlése.....	24	Vezeték nélküli headset párosítása.....	31
Az aktuális hely adatainak megtekintése.....	25	Intelligens értesítések.....	32
A segélyszolgálatok és az üzemanyag- fogyasztás keresése.....	25	Értesítések fogadása.....	32
Útvonal mutatása a jelenlegi helyhez.....	25	Az értesítések listájának megtekintése.....	33
Parancsikon hozzáadása.....	25	Kihangosított telefonhívás.....	33
Parancsikon eltávolítása.....	25	Hívás kezdeményezése.....	33
Helyek mentése.....	25	Hívás kezdeményezése a hangtárcsázás használatával.....	33
Hely mentése.....	25	Hívás közbeni opciók.....	34
Hely mentése a térkép segítségével.....	26	A Bluetooth eszköz lecsatlakoztatása.....	34
Az aktuális hely mentése.....	26	Párosított telefon törlése.....	34
Mentett hely szerkesztése.....	26	Közlekedés.....	34
Mentett hely törlése.....	26	Közlekedési adatok fogadása az okostelefon használatával.....	34
A térkép használata.....	27	Forgalom megtekintése a térképen....	35
Térképeszközök.....	27	Közlekedési események keresése... ..	35
Térképeszköz megtekintése.....	27	Az alkalmazások használata.....	35
Következik.....	28	Csoportos túra.....	35
Közelgő helyek megtekintése.....	28		

Csoportos túra indítása.....	35	Útvonal útvonaltervezési beállításainak módosítása.....	44
Csatlakozás egy csoportos túrához.....	35	Az aktív útvonal mentése.....	45
Ismételt csatlakozás a legutóbbi csoportos túrákhoz.....	36	Navigálás mentett útvonalon.....	45
Résztevők hozzáadása rádiós csoportos túrához.....	36	Útvonal megosztása.....	45
Üzenet továbbítása.....	36	Nyomvonalak.....	45
Hely továbbítása.....	36	Nyomvonalak rögzítése.....	45
Csoportos túra értesítéseinek megtekintése.....	36	TracBack®.....	45
Kilépés a csoportos túrából.....	37	Legutóbbi nyomvonal követése.....	45
Csoportos túra beállításai.....	37	Korábbi nyomvonal mentése útvonalként.....	46
Rádió.....	37	Az időjárás-előrejelzés megtekintése..	46
Előbeállítás kiválasztása.....	37	Időjárás megtekintése egy másik város közelében.....	46
Rádiócsatornák kiválasztása.....	37	Az időjárás radarkép megtekintése.....	46
A zajzár beállítása.....	37	Időjárási figyelmeztetések megtekintése.....	46
Egyéni rádiós előbeállítás hozzáadása.....	37	Útviszonyok ellenőrzése.....	47
A vétel hang kiválasztása.....	38	Oda-vissza út létrehozása.....	47
A rádió kikapcsolása.....	38	Korábbi útvonalak és úti célok megtekintése.....	47
Az adó-vevő funkció fejhallgatóval történő használatának bekapcsolása.....	38	Beállítások.....	48
Hang sugárzása.....	38	Bluetooth Beállítások.....	48
A rádió hangerejének beállítása.....	38	Telefon beállításai.....	48
Rádióbeállítások.....	38	Headset beállítások.....	48
Garmin PowerSwitch™ alkalmazás.....	39	Wi-Fi Beállítások.....	48
Főkapcsoló aktiválása.....	39	Térképmegjelenítési beállítások.....	48
Minden kapcsoló kikapcsolása.....	39	Térképek engedélyezése.....	49
Gombok testreszabása.....	40	Navigációs beállítások.....	49
Kapcsoló hozzárendelése vezérlőbemenethez.....	40	Forgalombeállítások.....	49
Egyéni elrendezés hozzáadása.....	40	Szimulált hely beállítása.....	49
Rutinok.....	41	Vezetői asszisztencia beállításai.....	50
A Felhasználói kézikönyv megtekintése a készüléken.....	42	Megjelenítési beállítások.....	50
Zenelejátszó.....	42	Rendszerbeállítások.....	50
A zenelejátszó eszköz hozzáadása a térképhez.....	43	Az idő beállítása.....	50
Váltás a médiaforrások között.....	43	Készülék- és adatvédelmi beállítások.....	51
BirdsEye felvétel.....	43	Beállítások visszaállítása.....	51
BirdsEye felvételek letöltése.....	43	"Eszközadatok".....	51
Útvonaltervező.....	44	Az e-címkével kapcsolatos szabályozó és megfelelőségi információk megjelenítése.....	51
Útvonal tervezése.....	44	Specifikációk.....	51
Helyszínek szerkesztése és átrendezése az útvonalon.....	44	A készülék töltése.....	52

A készülék karbantartása.....	52	Garmin Támogatóközpont.....	52	Garmin PowerSwitch	
Térkép- és szoftverfrissítések.....	52	Csatlakozás Wi-Fi-hálózathoz.....	52	Specifikációk.....	62
Térkép- és szoftverfrissítés Wi-Fi-hálózaton.....	53	Termékfrissítések.....	53	AGarmin PowerSwitch eszközöm elveszíti a kapcsolatot.....	62
A készülék karbantartása.....	55	A külső borítás tisztítása.....	55	A kiegészítők nem kapnak áramot... 63	
Az érintőképernyő tisztítása.....	55	A készülék újraindítása.....	55	Vezeték nélküli kamerák.....	63
A készülék eltávolítása a tartó és a tapadókorong eltávolítása.....	55	Az eszköz eltávolítása a tartóból.....	55	Kamera párosítása Garmin navigációs készülékkel.....	63
A tartó eltávolítása a tapadókorongról.....	55	A tartó eltávolítása a tapadókorongról.....	55	A BC™ 50 kamera és egy Garmin navigációs készülék párosítása.....	64
A tapadókorong eltávolítása a szélvédőről.....	55	A tapadókorong eltávolítása a szélvédőről.....	55	A vezeték nélküli kamera megtekintése.....	64
A biztosíték cseréje a biztosítékkábelben.....	55	A biztosíték cseréje a biztosítékkábelben.....	55	Memóriakártya behelyezése térképek és adatok számára.....	65
Hibaelhárítás.....	56	Hibaelhárítás.....	56	Adatkezelés.....	65
A készülék nem fogadja a műholdas jeleket.....	56	A készülék nem fogadja a műholdas jeleket.....	56	Tudnivalók a memóriakártyáról.....	65
Az akkumulátor viszonylag hamar lemerül.....	56	Az akkumulátor viszonylag hamar lemerül.....	56	A készülék számítógéphez történő csatlakoztatása.....	65
A készülék nem csatlakozik a telefonhoz.....	56	A készülék nem csatlakozik a telefonhoz.....	56	GPX fájlok átvitele számítógépről....	66
A tapadókorong nem marad rajta a szélvédőn.....	56	A tapadókorong nem marad rajta a szélvédőn.....	56	Adatok átvitele a számítógépről.....	66
A készülékem sem hordozható eszközként, sem cserélhető meghajtóként nem jelenik meg a Sajátgépben.....	56	A készülékem sem hordozható eszközként, sem cserélhető meghajtóként nem jelenik meg a Sajátgépben.....	56	Az USB-kábel leválasztása.....	66
Függelék.....	57	Függelék.....	57	BaseCamp™ adatok hozzáadása a Garmin Explore weboldalhoz.....	67
A készülék autóban történő felszerelése.....	57	A készülék autóban történő felszerelése.....	57	A GPS-jel állapotának megjelenítése... 67	
Garmin PowerSwitch.....	57	Garmin PowerSwitch.....	57	További térképek vásárlása.....	67
Felszerelési szempontok.....	58	Felszerelési szempontok.....	58		
A készülék felszerelése.....	58	A készülék felszerelése.....	58		
Az előlap felnyitása.....	59	Az előlap felnyitása.....	59		
Tartozékok csatlakoztatása.....	60	Tartozékok csatlakoztatása.....	60		
Vezérlőbemenet csatlakoztatása....	61	Vezérlőbemenet csatlakoztatása....	61		
A készülék csatlakoztatása a jármű tápellátásához.....	61	A készülék csatlakoztatása a jármű tápellátásához.....	61		
Párosítás Garmin navigációs készülékkel.....	62	Párosítás Garmin navigációs készülékkel.....	62		

Első lépések

⚠ FIGYELMEZTETÉS!

A termékre vonatkozó figyelmeztetéseket és más fontos információkat lásd a termék dobozában található *Fontos biztonsági és terméktudnivalók* ismertetőben.

- 1 Csatlakozzon egy Wi-Fi® hálózathoz (*Csatlakozás Wi-Fi-hálózathoz, 52. oldal*)(opcionális).
- 2 Párosítsa Bluetooth® telefonját és headsetét (*Párosítás okostelefonnal, 31. oldal*) (opcionális).
- 3 Frissítse készülékén a térképeket és a szoftvereket (*Termékfrissítések, 53. oldal*).
- 4 Fogjon GPS-jeleket (*GPS-jelek keresése, 2. oldal*).
- 5 Szerelje fel a készüléket, majd csatlakoztassa tápellátáshoz (*Felszerelés, 4. oldal*).
- 6 Állítsa be a képernyő fényerejét (*A képernyő fényerejének beállítása, 3. oldal*).
- 7 Indítsa el a navigációt az úti céljához (*Útvonal indítása, 11. oldal*).

Az eszköz áttekintése

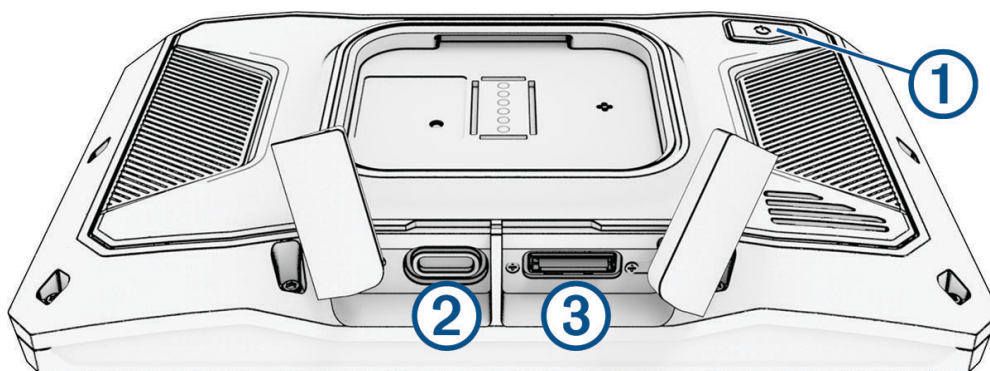

①	Bekapcsológomb
②	USB táp- és adatcsatlakozó
③	microSD® memóriakártya-foglat

A készülék be- és kikapcsolása

- A készülék bekapcsolásához nyomja meg a bekapcsológombot, vagy csatlakoztassa a készüléket hálózati áramforráshoz.
- A készülék energiatakarékos üzemmódba helyezéséhez a készülék bekapcsolt állapotában nyomja meg a bekapcsológombot.

Energiatakarékos üzemmódban a képernyő ki van kapcsolva és a készülék fogyasztása minimális, de azonnal készen áll az ismételt használatra.

TIPP: ha a készüléket energiatakarékos üzemmódba kapcsolja, akkor az akkumulátor gyorsabban töltődik.

- Ha teljesen ki szeretné kapcsolni a készüléket, tartsa nyomva a bekapcsológombot addig, amíg a képernyőn meg nem jelenik egy üzenet, majd válassza a **Kikapcsol** lehetőséget.

Az üzenet öt másodperc után jelenik meg. Ha felengedi a bekapcsológombot az üzenet megjelenése előtt, a készülék energiatakarékos üzemmódba vált.

GPS-jelek keresése









A navigációs készülék bekapcsolásakor a GPS-vevőnek össze kell gyűjtenie a műholdadatokat, és meg kell határoznia az aktuális pozíciót. Az, hogy mennyi ideig tart a műholdjelek befogása, számos különböző tényezőtől függ, így például hogy milyen messze tartózkodik attól a helytől, ahol legutóbb használta a készüléket, hogy épületen belül vagy kívül tartózkodik-e, és hogy mikor használta utoljára a navigációs készüléket. A legelső bekapcsoláskor több percet is igénybe vehet, amíg a navigációs készülék megtalálja a műholdjeleket.

- 1 Kapcsolja be a készüléket.
- 2 Várja meg, hogy a készülék megtalálja a műholdakat.
- 3 Ha szükséges, a járművel menjen nyílt területre, magas épületektől és fáktól távol.

Az állapotsávon lévő  ikon a műholdjel erősségét mutatja. Ha legalább a csíkok fele beszíneződik, a készülék készen áll a navigációra.







Az állapotsoron levő ikonok

Az állapotsor a főmenü fölött található. Az állapotsor ikonjai a készülék funkcióira vonatkozó információkat jelenítik meg. Vannak olyan ikonok, amelyek kiválasztásával módosíthatja a beállításokat, vagy további információkat tekinthet meg.



	A GPS-jel állapota. Tartsa lenyomva a GPS-pontosság és a begyűjtött műholdadatok megtekintéséhez (A GPS-jel állapotának megjelenítése, 67. oldal).
	A Bluetooth állapota. Érintse meg a Bluetooth-beállítások megtekintéséhez (Bluetooth Beállítások, 48. oldal).
	Wi-Fi-jel erőssége. Érintse meg a Wi-Fi beállításainak módosításához (Wi-Fi Beállítások, 48. oldal).
	Kihangosított hívás. Érintse meg egy hívás kezdeményezéséhez (Kihangosított telefonhívás, 33. oldal).
	Pontos idő. Érintse meg a pontos idő beállításához (Az idő beállítása, 50. oldal).
	Akkumulátor töltöttségi szintje.
	A Tread® alkalmazás csatlakoztatási állapota (Párosítás okostelefonnal, 31. oldal).
	Hőmérséklet. Érintse meg az időjárás-előrejelzés megtekintéséhez (Az időjárás-előrejelzés megtekintése, 46. oldal).
	Üzemanyag-állapot. Érintse meg az üzemanyag-nyomonkövetési információk megtekintéséhez (Üzemanyag-fogyasztás mérése, 18. oldal).

A képernyőn megjelenő gombok használata

A képernyőn megjelenő gombok segítségével navigálhat az egyes oldalak, menük és menüelemek között a készüléken.

- Az előző menüképernyőre való visszatéréshez érintse meg a  gombot.
- A főmenübe való gyors visszatéréshez tartsa lenyomva a  gombot.
- A  /  gombokkal görgetheti a listákat és a menüket.
- Gyorsabb görgetéshez tartsa lenyomva a  vagy a  gombot.
- Az aktuális képernyőnek megfelelő opciókat tartalmazó helyi menü megtekintéséhez érintse meg a  gombot.

A hangerő beállítása

- 1 Válassza a  lehetőséget.
- 2 Válasszon ki egy lehetőséget:
 - A hangerő beállításához használja a csúszkát.
 - A készülék némításához válassza a  lehetőséget.
 - A további hanglehetőségek engedélyezéséhez vagy letiltásához jelölje be a megfelelő jelölőnégyzetet.

A hangkeverő használata

A hangkeverővel állíthatja be a különböző audiotípusok (pl. navigációs utasítások vagy telefonhívások) hangszintjét. Az egyes audiotípusok hangszintje a fő hangerő százalékéa.



- 1 Válassza a  lehetőséget.
- 2 Válassza ki a **Hangkeverő** lehetőséget.
- 3 A csúszkák segítségével állítsa be az egyes audiotípusok hangerejét.

A képernyő fényerejének beállítása

- 1 Válassza a  > **Kijelző** > **Fényerő** elemet.
- 2 A csúszka segítségével állítsa be a fényerőt.

A billentyűzet módosítása

A billentyűzet nyelvének vagy elrendezésének módosítása előtt engedélyeznie kell a billentyűzetnyelvet, illetve -kiosztást a rendszerbeállításokban ([Rendszerbeállítások, 50. oldal](#)).

- Válassza a  lehetőséget, ha másik billentyűzetnyelvre vagy -kiosztásra szeretne váltani.
- További karakterek megjelenítéséhez válassza a  vagy a  lehetőséget.

Felszerelés

A készülék felszerelése motorbiciklire

Beépített töltővel ellátott motoros tartó

⚠ FIGYELMEZTETÉS!

A termékre vonatkozó figyelmeztetéseket és más fontos információkat lásd a termék dobozában található *Fontos biztonsági és terméktudnivalók* ismertetőben.

A Garmin® nyomatékosan ajánlja, hogy az eszköz beszerelését olyan tapasztalt szakemberre bízsa, aki megfelelő ismeretekkel rendelkezik az elektromos rendszerek területén. A tápvezeték nem megfelelő vezetése a jármű és az akkumulátor károsodását eredményezheti, illetve személyi sérüléshez is vezethet.

A készüléket a motor egy, a célnak megfelelő és biztonságos részére rögzítse; ehhez vegye figyelembe az elérhető tápforrásokat és kábelezéseket.

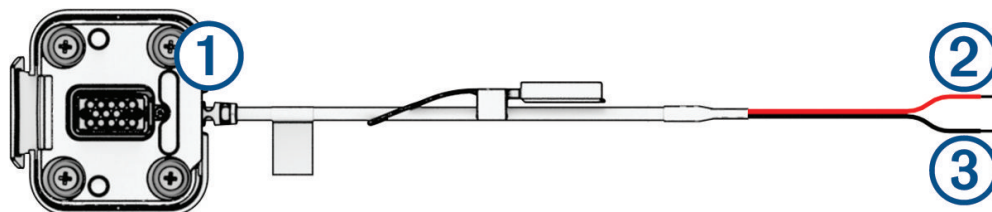

① Motoros tartó csatlakozója

② 10–30 V DC tápkábel (piros)

③ Test (fekete)

MEGJEGYZÉS: a készülékhez mellékelt egyéb alkatrészek további telepítési és vezetékezési lehetőségeket biztosítanak. Az alkatrészek a motorkeréppárral való használatával kapcsolatban vegye fel a kapcsolatot egy tapasztalt szakemberrel.

Gyűrűs krimpelhető csatlakozó: a kábelköteget közvetlenül az akkumulátorcsatlakozóhoz csatlakoztatja.

Kábelkötegelő: a motorkeréppár vázához rögzíti a kábeleket.

Soros biztosíték kábele: védi a navigációs készüléket a túláramtól (*Soros biztosíték kábele*, 5. oldal).

Soros biztosíték kábele

⚠ FIGYELMEZTETÉS!

A Garmin nyomtatékosan ajánlja, hogy a soros biztosítékkábel beszerelését olyan tapasztalt szakemberre bízsa, aki megfelelő ismeretekkel rendelkezik az elektromos rendszerek területén. A tápkábel vagy a soros biztosíték kábelének nem megfelelő vezetése a jármű és az akkumulátor károsodását eredményezheti, illetve személyi sérüléshez is vezethet.

Sok esetben a mellékelt soros biztosítékkábelt a készülék tápkábelére kell csatlakoztatnia, hogy védje a zűmo navigációs készüléket a túláramtól.

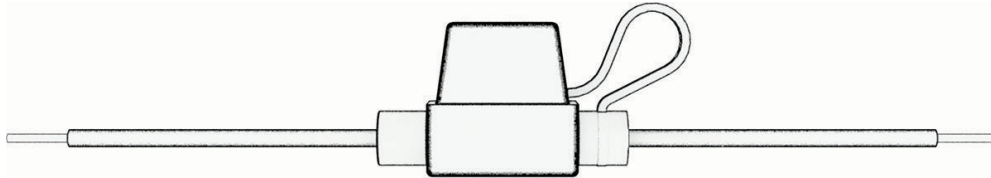

- Ha a tápkábelt közvetlenül a jármű akkumulátorához csatlakoztatja, be kell szerelnie a mellékelt soros biztosítékkábelt is.
- Ha a tápkábelt olyan kiegészítő áramforráshoz vagy gyűjtősínhez csatlakoztatja, amely már rendelkezik megfelelő biztosítékkal vagy védőáramkörrel, a mellékelt soros biztosíték beszerelésére nincs szükség.
- A biztosítékkábel beszerelésekor forrasztással és hőre zsugorodó csővel kell azt a rendszerhez tartozó piros tápkábelhez csatlakoztatni.

A kormányon levő tartó felszerelése

Az eszköz tartozékaival kétféleképpen rögzítheti azt a kormányra. Az egyedi felszereléshez további eszközökre lehet szükség.

Az U-csavar és a kormányon levő tartó felszerelése

- 1 Illessze az U-csavart ① a kormányra ②, és dugja át a két végét a kormányon levő tartón ③.

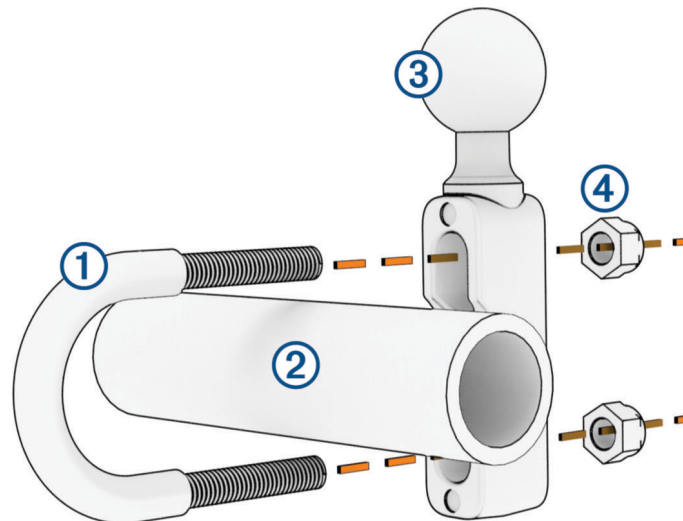

- 2 A tartó rögzítéséhez szorítsa meg a csavaranyákat ④.

MEGJEGYZÉS: ajánlott nyomaték: 5,65 Nm. Maximális nyomaték: 9,04 Nm.

A kormányon levő tartó felszerelése a tengelykapcsolónál/féknél levő rögzítőelemre

- 1 Távolítsa el a tengelykapcsolónál/féknél levő rögzítőelem két gyári csavarját ①.

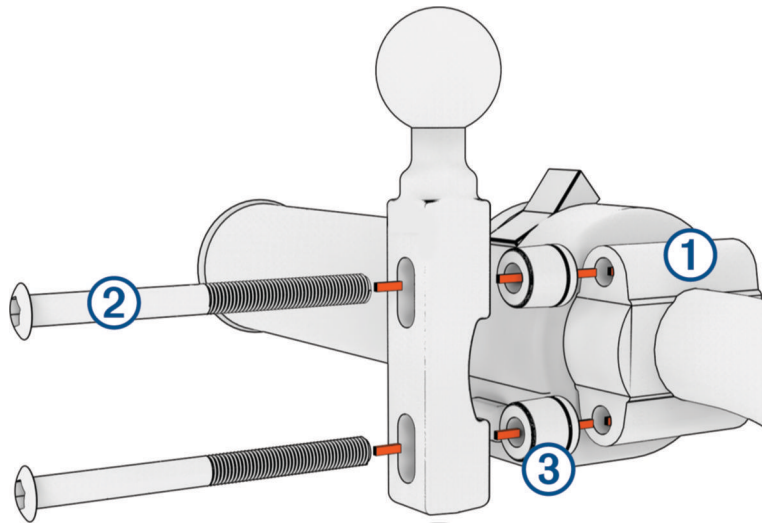

MEGJEGYZÉS: mindkét $\frac{1}{4}$ hüvelyk szabványos és M6 csavar mellékelve van a termékhez. Ellenőrizze a tengelykapcsolónál/féknél levő rögzítőelembe gyárilag beillesztett csavarok méretét.

- 2 Dugja át az új csavarokat ② a kormányon levő tartón, a hézagológyűrűkön ③ és a tengelykapcsolónál/féknél levő rögzítőelemen.
- 3 A kormányon levő tartó rögzítéséhez szorítsa meg a csavarokat.

Az alaplemez felhelyezése a kormányon levő talpra

- 1 Illeszze egymásba a kormányon levő talp golyós részét ① és az alaplemezen levő golyós részt ②, valamint a kétvégű kart ③.

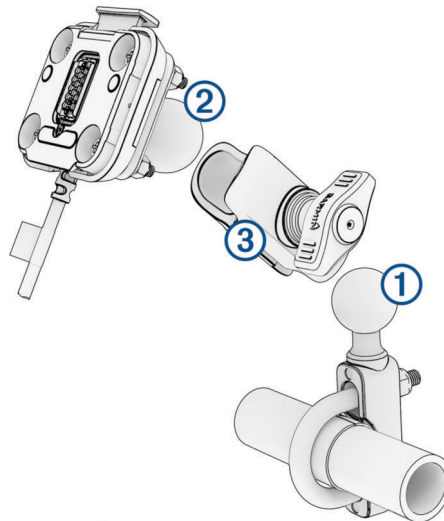

- 2 Helyezze a kormányon levő talp golyós részét ① és az alaplemezen levő golyós részt ② a kétvégű karba ③.
- 3 Óvatosan szorítsa meg a gombot.
- 4 Állítsa be úgy, hogy a rálátás és a használat optimális legyen.
- 5 A konzol rögzítéséhez szorítsa meg a gombot.

A készülék felszerelése a motoros tartóra

1 Illessze a készülék alját a tartóba.

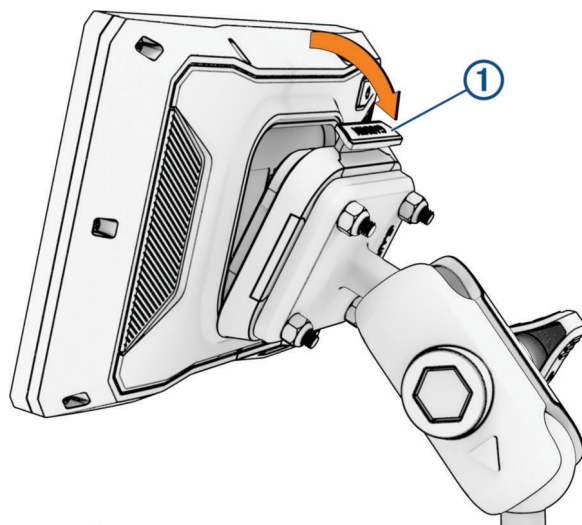

2 Nyomja előre a készülék tetejét, amíg a helyére nem pattan.

A tartón található retesz ① a készülék behelyezése után álló helyzetben marad.

A készülék eltávolítása a motoros tartóról

1 Nyomja meg a tartó tetején levő reteszt.

2 Emelje ki az eszközt a tartóból.

A vezető figyelmét felkeltő funkciók és figyelmeztetések

⚠ VIGYÁZAT!

A vezetőnek szóló figyelmeztetések és sebességkorlátozási funkciók csak tájékoztatási célt szolgálnak, és nem helyettesítik a vezető azzal kapcsolatos felelősségét, hogy betartson minden, táblán jelzett sebességkorlátozást és mindenkor józan ítélőképességét használva vezessen. A Garmin nem tartozik felelősséggel semmilyen közlekedési bírságért vagy idézésért, amelyet Ön esetlegesen a kötelező közlekedési előírások és jelzések betartásának elmulasztása miatt kap.

A készülék olyan funkciókat kínál, amelyekkel – még akár az ismerős területeken is – biztonságosabban vezethet. A készülék minden figyelmeztetést hangjelzéssel vagy üzenet és információk megjelenítésével jelez. Engedélyezheti vagy letilthatja az egyes riasztási típusok hangjelzését vagy üzenetét. Nem minden figyelmeztetés elérhető minden területen.

Iskolai zóna vagy iskola közelében: a készülék hangjelzéssel, valamint a távolság és sebességkorlátozás (ha van) megjelenítésével jelzi, ha iskolához vagy iskolai zónához közeledik.

Sebességhatár-csökkentés: a készülék hangjelzést ad és megjeleníti a közelgő sebességhatár-csökkentést, így felkészülhet a sebesség csökkentésére.

Figyelmeztetés gyorsra: a készülék a sebességhatárt jelző ikon körül egy piros szegély megjelenítésével jelzi, ha túllépte az aktuális útszakaszon érvényes sebességkorlátozást.

Vasúti kereszteződés: a készülék hangjelzéssel és a távolság megjelenítésével jelzi, ha vasúti kereszteződéshez közeledik.

Állatveszély: a készülék hangjelzéssel és a távolság megjelenítésével jelzi, ha állatveszélyes területhez közeledik.

Kanyarodó út: a készülék hangjelzéssel és a távolság megjelenítésével jelzi, ha kanyarodó úthoz közeledik.

Lassabb forgalom: a készülék hangjelzéssel és a lassabb forgalomig hátralévő távolság megjelenítésével jelzi, ha nagyobb sebességgel közeledik lassabb forgalomhoz. A funkció használatához a készüléknek forgalmi adatokat kell fogadnia (*Közlekedési adatok fogadása az okostelefon használatával*, 34. oldal).

Pihenőtervezés: a készülék hangjelzést ad és pihenőhelyeket javasol, ha két óránál hosszabb ideje vezet megállás nélkül.

Motorosnak szóló figyelmeztetések engedélyezése vagy letiltása

Külön kikapcsolhatja az egyes hallható, motorosnak szóló figyelmeztetéseket. A vizuális figyelmeztetések akkor is megjelennek, ha a hallható figyelmeztetések le vannak tiltva.

- 1 Válassza a  > **Vezetői asszisztencia** > **Motorosriasztások** lehetőséget.
- 2 Jelölje be vagy törölje ki az egyes figyelmeztetések melletti jelölőnégyzeteket.

Jelzőlámpába telepített és sebességmérő kamerák

ÉRTESÍTÉS

A Garmin nem vállal felelősséget a piroslámpa-kamera és a traffipax-adatbázis pontosságáért, valamint az ezek használatából eredő következményekért.

MEGJEGYZÉS: ez a funkció nem minden régió és terméktípus esetében elérhető.

Egyes területek és terméktípusok esetében rendelkezésre állnak a jelzőlámpákba telepített és sebességmérő kamerákra vonatkozó információk. A készülék figyelmezteti, ha bejelentett sebességmérő vagy jelzőlámpába telepített kamerához közelít.

- Egyes helyeken készüléke sebességmérő- és jelzőlámpa-kamerákra vonatkozó adatokat fogadhat, ha csatlakozik egy, a Tread alkalmazást futtató okostelefonhoz.
- A készülékén tárolt kamera-adatbázis frissítéséhez a Garmin Express™ szoftvert (garmin.com/express) vagy a Tread alkalmazást használhatja. Érdemes gyakran frissíteni a készüléket, hogy mindig naprakész információkkal rendelkezzen a kamerákról.

Balesetérzékelés és értesítések

FIGYELMEZTETÉS!

A készülék segítségével elküldheti tartózkodási helyét egy baleset esetén értesítendő személynek. Ez egy kiegészítő funkció, és nem javasolt a segítségkérés elsődleges módszerként hagyatkozni rá. A Tread alkalmazás nem értesíti a segélyhívó szolgálatokat az Ön nevében.

ÉRTESÍTÉS

A funkció használatához a készüléket csatlakoztatnia kell a Tread alkalmazáshoz Bluetooth technológia segítségével. A Tread alkalmazás segítségével beállíthat baleset esetén értesítendő személyeket.

zūmo készüléke beépített érzékelők segítségével észleli a lehetséges járműbaleseteket.

- Ha beállít egy baleseti kapcsolattartót, a készülék automatikusan szöveges üzenetet küld a kapcsolattartónak, ha balesetet észlel és a gépkocsi álló helyzetbe kerül. A funkció segítségével akkor is értesíthet valakit a helyzetről, ha Ön nem tud hívást indítani vagy üzenetet küldeni. A funkció használatához csatlakoztatnia kell készülékét a Tread alkalmazáshoz Bluetooth technológia segítségével, és telefonjának aktív mobiladat-kapcsolattal kell rendelkeznie az üzenetküldéshez.
- Ha még nem állított be baleseti kapcsolattartót, készüléke baleset észlelésekor automatikusan megjeleníti a legközelebbi címet vagy földrajzi koordinátákat, ha azok rendelkezésre állnak. Ez nagyon hasznos funkció, ha segélykérés során meg kell mondania a tartózkodási helyét.
- Amennyiben egy inReach® műholdas kommunikációs készülék is csatlakozik zūmo készülékéhez, manuálisan is küldhet SOS-riasztást, ha zūmo készüléke balesetet észlel.

Baleseti kapcsolattartó beállítása

A baleseti kapcsolattartó beállítása előtt párosítania kell navigációs készülékét a Tread alkalmazással (*Párosítás okostelefonnal, 31. oldal*).

A baleseti kapcsolattartó beállításához a készüléknek hozzá kell férnie a Tread alkalmazáshoz és az okostelefon névjegyzékéhez.

1 Az okostelefonon lévő Tread alkalmazásban válassza ki a  > **Segélyszolgálat** > **Folytatás** lehetőséget.

2 Olvassa el és fogadja el a felhasználási feltételeket.

MEGJEGYZÉS: a funkcióhoz használatához el kell fogadni a felhasználási feltételeket.

3 Válassza a **Adja meg a baleset esetén értesítendő személyt** lehetőséget.

Megjelenik a névjegyek listája.

4 Jelöljön ki egy névjegyet.

5 Válassza az **Importálás** > **Eltárol** lehetőséget.

6 A képernyőn megjelenő üzeneteket követve tájékoztassa a kiválasztott személyt arról, hogy beállította őt baleseti kapcsolattartóként.

MEGJEGYZÉS: a baleseti értesítő üzenet a beállított nevet vagy becenevet is tartalmazza, de az üzenetet nem az Ön telefonszámáról fogja küldeni. Ezt egy harmadik fél szolgáltatása fogja lebonyolítani, ezért tájékoztassa a kiválasztott személyt arról is, hogy az üzenet ismeretlen számról fog érkezni.

Baleseti értesítés megszakítása

Ha készüléke balesetet észlel, egy üzenet és egy hangjelzés tájékoztatni fogja Önt arról, hogy hamarosan értesítést küldünk a baleset esetén értesítendő személynek. 60 másodperces visszaszámlálás indul a baleset észlelésekor, és a készülék ennek a visszaszámlálásnak a végén küldi el az üzenetet. Ha nem szeretné elküldeni az értesítést, megszakíthatja a folyamatot.

Ehhez a visszaszámlálás lejárta előtt válassza a **Mégse** elemet.

Baleseti értesítések letiltása

Ha letiltja a baleseti értesítéseket, a készülék nem küld SMS-értesítéseket az észlelt balesetokról.

1 Válassza a  > **Vezetői asszisztencia** lehetőséget.

2 Törölje a jelölést az **Automatikus balesetészlelés** jelölőnégyzetéből.

inReach Távirányító

Az inReach távirányító funkció használatával zūmo készüléke segítségével vezérelheti a műholdas kommunikációra szolgáló inReach készüléket. Üzeneteket küldhet, időjárás-előrejelzéseket tekinthet meg, SOS-riasztást kezdeményezhet, és számos egyébre is lehetősége nyílik. inReach készülék vásárlásához látogasson el a buy.garmin.com weboldalra.



inReach készülék csatlakoztatása

- 1 Helyezze az inReach készüléket a zūmo készülék 3 m-es (10 ft.) körzetébe.
 - 2 zūmo készülékén válassza ki az  > **inReach** lehetőséget.
 - 3 A párosítási művelet befejezéséhez kövesse a zūmo készülék képernyőjén megjelenő utasításokat.
- A párosítás befejezését követően az inReach és zūmo készülék automatikusan csatlakozik egymáshoz, ha hatótávolságon belül helyezkednek el.

inReach üzenet küldése

Mielőtt inReach üzenetet küldhetne zūmo készülékével, párosítania kell egy kompatibilis inReach készülékkel ([inReach készülék csatlakoztatása, 10. oldal](#)).

Készüléke segítségével inReach üzeneteket küldheti ismerőseinek.

- 1 Válassza az  > **inReach** >  lehetőséget.
- 2 Válassza a **Új üzenet** elemet.
- 3 Válassza ki a **Névjegyek kiválasztása** ikont egy vagy több ismerős hozzáadásához.
- 4 Adjon meg egy üzenetet.
- 5 Válassza a **Küldés** lehetőséget.



SOS segítségnyújtás kérése

FIGYELMEZTETÉS!

Mielőtt SOS segítségnyújtást kérhetne zūmo navigációs készülékével, párosítania kell egy kompatibilis inReach műholdas kommunikációra szolgáló készülékkel ([inReach készülék csatlakoztatása, 10. oldal](#)).

VIGYÁZAT!

Amíg a készülék SOS módban van, ne kapcsolja ki, és ne próbálja meg kikapcsolni az inReach műholdas kommunikációra szolgáló készüléket. Ez megakadályozhatja a funkció megfelelő működését, és vészhelyzet esetén késleltetheti a segítségnyújtás megérkezését.

- 1 Válassza ki az  > **inReach** lehetőséget.
- 2 Válassza az  lehetőséget.
- 3 Várja meg az SOS visszaszámlálását.
A készülék elküld egy alapértelmezett, a tartózkodási helyével kapcsolatos részleteket tartalmazó üzenetet a készenléti segélyszolgálatnak.
- 4 Válaszoljon a készenléti segélyszolgálattól kapott megerősítő üzenetre.
Válaszával tudatja a készenléti segélyszolgálattal, hogy a segítségnyújtás során képes velük kommunikálni.
A segítségnyújtás első 10 percében a készenléti segélyszolgálat percenként megkapja frissített helyadatait. Az akkumulátor élettartamának növelése érdekében az első 10 percet követően a frissített helyadatok mozgás esetén 10 percenként, mozdulatlan helyzet esetén 30 percenként kerülnek elküldésre.

SOS segítségnyújtás megszakítása

Ha már nincs szüksége segítségre, lehetősége van a már elküldött SOS segítségnyújtási kérés megszakítására.

Válassza az **SOS-jelzés megszakítása** lehetőséget.

Készüléke elküldi a megszakításra vonatkozó kérést. A készenléti segélyszolgálat megerősítő üzenetének megérkezését követően a készülék visszatér normál üzemmódba.

Sisaktörvény-értesítések megjelenítése

zūmo készülékén sisaktörvény-értesítések jelenhetnek meg, mikor a készülék először fog műholdjelet, és mikor a készülék olyan helyszínhez közelít, amelyre motorkerékpár-biztonsági szabályok érvényesek.

ÉRTEŚÍTÉS

A Garmin azt tanácsolja, hogy a biztonság érdekében minden motoros viseljen sisakot. A sisakjogszabály-értesítések csupán tájékoztató jellegűek, változhatnak, és nem minősülnek jogi tanácsadásnak. A sisakjogszabály-értesítések kizárólag az USA-ban és Kanadában érhetőek el.

A részletek megtekintéséhez válassza ki az értesítést.

Sisakszabályok keresése

Állam vagy megye alapján kereshet sisakra vonatkozó jogszabályokat.

- 1 Válassza az  > **Sisakútmutató** lehetőséget.
- 2 Válassza ki az egyik államot vagy megyét.

Navigálás az úti célhoz

Útvonalak

Az útvonal egy olyan útvonal, amely a jelenlegi helyétől egy vagy több úti célig vezet.

- A készülék a kiválasztott beállítások, pl. az útvonal-tervezési mód (*Az útvonal-tervezési mód módosítása, 12. oldal*) és az elkerülések (*Forgalmi akadályok, díjak és területek elkerülése, 16. oldal*).
- Az ajánlott útvonal kiválasztásával gyorsan megkezdheti a navigációt az úti céljáig, de alternatív útvonalat is választhat (*Útvonal indítása, 11. oldal*).
- Személyre is szabhatja útvonalát, ha bizonyos utakat szeretne érinteni vagy el kíván kerülni.
- Több úti célt is hozzáadhat egy útvonalhoz (*Hely hozzáadása az útvonalhoz, 15. oldal*).

Útvonal indítása

- 1 Válassza ki a **Hova?** lehetőséget, majd keresse meg az adott helyet.
- 2 Válassza ki a helyet.
- 3 Válasszon ki egy lehetőséget:

- Ha az ajánlott útvonalat kívánja használni, a navigáció elindításához válassza az **Menj!** lehetőséget.

A készülék kiszámítja az úti célig vezető útvonalat, és hangüzenetekkel, valamint a térképen megjelenő információkkal vezeti Önt (*Az útvonal a térképen, 13. oldal*). Az útvonalon lévő főbb utak előnézete néhány másodpercre megjelenik a térkép szélén.

Ha további úti céloknál is meg kell állnia, hozzáadhatja a helyeket az útvonalához (*Hely hozzáadása az útvonalhoz, 15. oldal*).



Útvonaltervezés a Garmin Adventurous Routing™ használatával

Készüléke kanyargós utakat, hegyeket és korlátozott mértékben autópályákat is előnyben részesíthet a kalandos útvonalak tervezéséhez. Ez a funkció élvezetesebb utat képes biztosítani, a hosszabb menetidő vagy a nagyobb távolság árán.

- 1 Válassza az **Hova?** lehetőséget, és keressen egy helyet.
- 2 Válassza ki a helyet.
- 3 Válassza a  lehetőséget.
- 4 Az útvonal kalandosságának szintjét a csúszka mozgásával csökkentheti vagy növelheti.
- 5 Válassza az **Menj!** lehetőséget.

A kalandos útvonal beállításainak módosítása

Hozzáadhat és eltávolíthat bizonyos típusú útvonalakat, utakat és környezeti jellemzőket a kalandos útvonalaknál.

- 1 Válassza ki a **Hova?** lehetőséget, majd keresse meg a kívánt helyet.
- 2 Válassza ki a helyet.
- 3 Válassza a  >  lehetőséget.
- 4 Válassza ki vagy távolítsa el a kívánt vagy nem kívánt útvonaljellemzőket, majd válassza a  lehetőséget. A navigációs készülék újratervezi az útvonalat a kiválasztott útvonaljellemzőknek megfelelően.

Az útvonal-tervezési mód módosítása

- 1 Válassza a  > **Navigáció** > **Tervezési mód** lehetőséget.
- 2 Válasszon ki egy lehetőséget:
 - Az utcákon és ösvényeken vezető útvonalak kiszámításához válassza a **Lépésről lépésre** lehetőséget.
 - Az útvonalak légvonalban történő megtervezéséhez (utak figyelembe vétele nélkül) válassza a **Egyenes vonal** lehetőséget.

Útvonal indítása a térkép használatával

Lehetősége van úgy elindítani egy útvonalat, hogy kiválaszt egy helyet a térképről.

- 1 Válassza a **Térkép** lehetőséget.
- 2 Húzza és nagyítsa a térképet a keresési terület megjelenítéséhez.
- 3 Válasszon ki egy lehetőséget:
 - Válasszon ki egy helyjelölőt.
 - Válasszon ki egy pontot, például egy utcát, útkereszteződés vagy helycímet.
- 4 Válassza az **Menj!** lehetőséget.

Kiindulási helyre utazás

A hazavezető útvonal első elindításakor, a készülék az otthoni cím megadására kéri.

- 1 Válassza a **Hova?** > **Menjünk haza** lehetőséget.
- 2 Szükség esetén adja meg otthoni lakcímét.

A lakcím szerkesztése

- 1 Válassza a **Hova?** >  > **Otthon megadása** lehetőséget.
- 2 Adja meg az otthoni címet.

Az útvonal a térképen

Az utazás során a készülék hangos figyelmeztetésekkel és a térképen megjelenő információkkal vezet el az úti célig. A legközelebbi kanyarodással vagy kijáratral kapcsolatos utasítások a térkép felső részén jelennek meg.

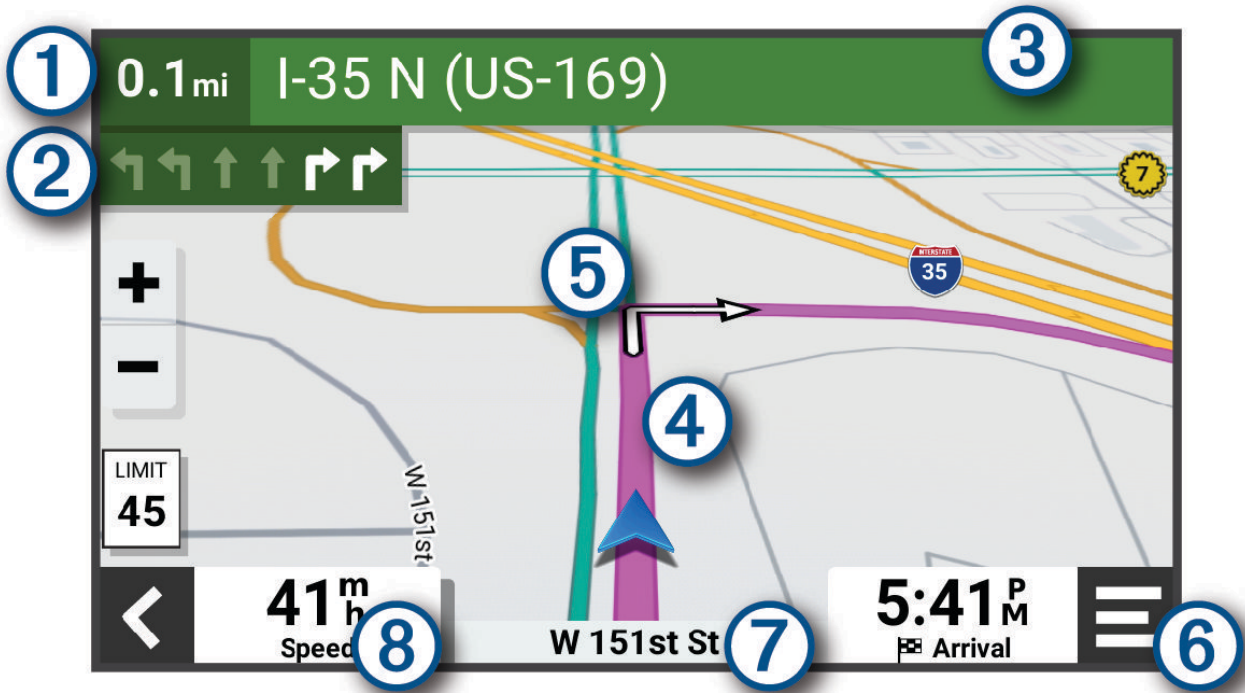

①	Távolság a következő műveletig.
②	Következő művelet az útvonalon. A következő kanyart, kijáratot vagy egyéb műveletet jelzi, illetve megmutatja a sávot, amelyben haladnia kell (ha elérhető).
③	A következő művelettel kapcsolatos utca vagy kijárat neve.
④	Útvonal kiemelve a térképen.
⑤	Következő művelet az útvonalon. A térképen megjelenő nyilak a következő műveletek helyét jelzik.
⑥	Térképeszközök. Eszközöket biztosít, amelyek további információkat jelenítenek meg az útvonallal és az Ön környezetével kapcsolatban.
⑦	Az út neve, amelyen halad.
⑧	Járműsebesség.

Aktív sávinformáció

Ha útvonala fordulóhoz, kijáráshoz vagy kereszteződéshez közelít, a térkép mellett megjelenik az útszakasz részletes szimulációja – amennyiben elérhető. Egy színes vonal ① jelzi a megfelelő sávot a kanyarodáshoz.

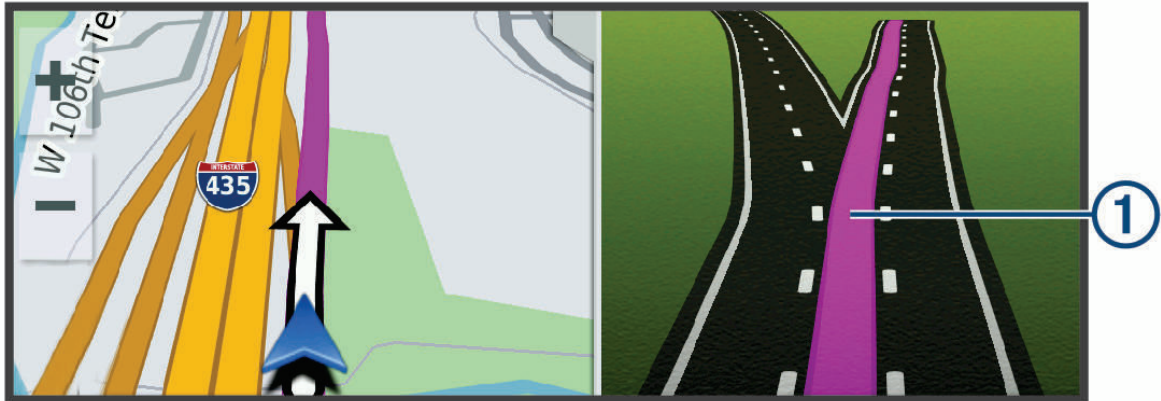

Kanyarok és irányok megtekintése

Navigáció közben megtekintheti az útvonalon lévő kanyarokat, sávváltásokat és egyéb irányokat.

1 A térképen válasszon ki egy lehetőséget:

- A következő kanyarok és irányok navigáció közbeni megtekintéséhez válassza a  > **Fordulók** lehetőséget.

A térképeszköz megjeleníti a következő néhány kanyart vagy irányt a térkép mellett. A lista automatikusan frissül az útvonalon való haladás során.

- Az útvonal összes kanyarjának és irányának megtekintéséhez válassza a térkép tetején lévő szövegsávot.

2 Válasszon ki egy kanyart vagy irányt (opcionális).

Megjelennek a részletes információk. Nagyobb kereszteződések esetében megjelenhet az útkereszteződés képe (ha elérhető).

A teljes útvonal megjelenítése a térképen

1 Navigáció közben érintse meg a térkép egy tetszőleges pontját.

2 Válassza a  ikont.

Megérkezés az úti célhoz.

Ha úti célja közelébe ér, a készülék érkezést segítő információkat jelenít meg.

- A térképen megjelenő  ikon jelzi az úti célt, továbbá hangjelzés is értesíti a közeledő célról.
- Mikor egy úti cél közelébe ér, a készülék automatikusan felajánlja a parkolóhelyek keresését. Az Igen lehetőséget választva megkeresheti a közeli parkolókat (*Parkolás az úti cél közelében, 15. oldal*).
- Ha úti céljához ér, a készülék automatikusan lezárja az útvonalat. Ha készüléke nem észleli automatikusan az érkezést, a Leállítás gombbal leállíthatja a navigációt.

Parkolás az úti cél közelében

Készüléke segíthet Önnek parkolóhelyet találni úti céljának közelében. Egyes úti célok megközelítésekor a készülék automatikusan parkolóhelyeket javasol.

1 Válasszon ki egy lehetőséget:

- Amikor a készülék parkolóhelyet javasol, válassza a **Több** lehetőséget az összes javasolt parkolóhely megtekintéséhez.

MEGJEGYZÉS: egy javasolt parkolóhely kiválasztásakor a készülék automatikusan frissíti az útvonalat.

- Ha a készülék nem javasol parkolóhelyeket, válassza a **Hova?** > **Kategóriák** > **Parkolók** elemet, és válassza a  > **Úti célom** lehetőséget.

2 Válasszon ki egy parkolóhelyet, és válassza az **Menj!** lehetőséget.

Készüléke elnavigálja a parkolóhoz.

Útáttekintés

Amikor megérkezik az úti céljához, a készülék megjeleníti az út statisztikáinak összegzését. Az út nyomvonalként való mentéséhez válassza a **Eltárol** lehetőséget.

MEGJEGYZÉS: az út összegzését a beállítások menüben kapcsolhatja ki ([Vezetői asszisztencia beállításai](#), 50. oldal).

Az aktív útvonal módosítása

Hely hozzáadása az útvonalhoz

Ahhoz, hogy helyet tudjon hozzáadni az útvonalhoz, meg kell kezdenie az útvonalon való navigálást ([Útvonal indítása](#), 11. oldal).

Helyeket adhat hozzá az útvonalhoz vagy az útvonal végéhez. Például hozzáadhat egy benzinkutat az útvonala következő úti céljaként.

TIPP: ha összetett, több úti célt vagy ütemezett megállókat is magukban foglaló útvonalakat szeretne létrehozni, az útvonal megtervezéséhez, ütemezéséhez és mentéséhez használja az útvonaltervezőt ([Útvonal tervezése](#), 44. oldal).

1 A térképen válassza a  > **Hova?** lehetőséget.

2 Egy hely keresése.

3 Válassza ki a helyet.

4 Válassza az **Menj!** lehetőséget.

5 Válasszon ki egy lehetőséget:

- A helynek az útvonal következő úti céljaként való hozzáadásához válassza a **Következő megálló** lehetőséget.
- A helynek az útvonal végéhez való hozzáadásához válassza a **Utolsó megálló** lehetőséget.
- A hely hozzáadásához és az útvonalban szereplő úti célok sorrendjének szerkesztéséhez válassza az **Aktív útvonalhoz adás** lehetőséget.

A készülék újraszámítja az útvonalat, hogy a hozzáadott helyet is tartalmazza, majd sorban elvezet az úti célokhoz.

Az útvonal alakítása

Útvonal alakítása előtt meg kell kezdenie az útvonalat ([Útvonal indítása](#), 11. oldal).

Az útvonal pályájának módosításához manuálisan alakíthatja az útvonalat. Ez lehetővé teszi az útvonal olyan módon való vezetését, hogy egy adott úton vagy területen át vezessen, anélkül, hogy úti célt adna hozzá az útvonalhoz.

1 Válassza ki a térkép bármely pontját.

2 Válassza ki az **Útvonal alakítása** lehetőséget.

TIPP: a  elemmel kinagyíthatja a térképet, és kiválaszthat egy pontosabb helyet.

A készülék útvonalformázási módba lép, és újratervezi az útvonalat, hogy a kiválasztott helyen haladjon át.

3 Válassza az **Menj!** lehetőséget.

4 Szükség esetén válasszon az opciók közül:

- Ha további alakítási pontokat kíván hozzáadni az útvonalhoz, válasszon ki további helyeket a térképen.
- Egy alakítási pont eltávolításához jelölje ki az adott pontot, majd válassza az **Eltávolít** lehetőséget.

Kerülőút tétele

Elkerülhet egy megadott távolságot az útvonal mentén vagy elkerülhet meghatározott utakat is. Ez a funkció akkor hasznos, ha útépitési szakaszokkal, lezárt utakkal vagy rossz útviszonyokkal találkozik.

1 A térképen válassza ki az **Útvonal szerkesztése** elemet.

2 Válasszon ki egy lehetőséget:

- Ha egy adott távolságra szeretné elkerülni az aktuális útvonalat, akkor válassza a **Kerülőút távolság alapján** lehetőséget.
- Ha egy adott utat szeretne elkerülni az aktuális útvonalon, akkor válassza a **Kerülőút út alapján** lehetőséget.

Útvonal leállítása

A térképen válassza ki a **Leállítás** elemet.

Forgalmi akadályok, díjak és területek elkerülése

Forgalmi akadályok elkerülése az útvonalon

Ahhoz, hogy a forgalmi akadályokat el tudja kerülni, fogadnia kell a közlekedési adatokat ([Közlekedési adatok fogadása az okostelefon használatával](#), 34. oldal).

Alapértelmezés szerint a készülék optimalizálja az útvonalat, hogy automatikusan elkerülje a forgalmi akadályokat. Ha kikapcsolta ezt az opciót a forgalombéállításokban ([Forgalombéállítások](#), 49. oldal), manuálisan tekintheti meg és kerülheti el a forgalmi akadályokat.

1 Útvonalon történő navigáció közben válassza a **Forgalom** elemet.

2 Válassza a **Alter. útvonal** lehetőséget, ha elérhető.

3 Válassza az **Menj!** lehetőséget.

Fizetős utak elkerülése

A készülék képes az útvonalból kizárni az útdíjakkal járó utakat, pl. fizetős utakat, fizetős hidakat és dugódíjköteles övezeteket. A készülék ettől függetlenül belefoglalhat az útvonalba fizetős területeket, ha nincs másik rendelkezésre álló ésszerű út.

1 Válassza az  > **Navigáció** > **Elkerülések** > **Díjak** lehetőséget.

2 Válassza a **Eltárol** lehetőséget.

Útjellemzők elkerülése

1 Válassza a  > **Navigáció** > **Elkerülések** lehetőséget.

2 Válassza ki az útvonalak kerülendő útjellemzőit, majd válassza ki a **Eltárol** lehetőséget.

Egyéni elkerülések

Az Egyéni elkerülések funkció lehetővé teszi egyéni területek és útszakaszok elkerülését. Amikor a készülék kiszámítja az utat, elkerüli ezeket a területeket és utakat, ha csak nincs másik rendelkezésre álló észszerű út.

Terület elkerülése



- 1 Válassza a  > **Navigáció** > **Egyéni elkerülések** lehetőséget.
- 2 Szükség szerint válassza az **Elkerülés hozzáadása** lehetőséget.
- 3 Válassza az **Kerülendő terület hozzáadása** lehetőséget.
- 4 Jelölje ki az elkerülni kívánt terület bal felső sarkát, majd válassza a **Tovább** lehetőséget.
- 5 Jelölje ki az elkerülni kívánt terület jobb alsó sarkát, majd válassza a **Tovább** lehetőséget.
A kiválasztott terület árnyékoltan látható a térképen.
- 6 Válassza a **Kész** lehetőséget.

Út elkerülése



- 1 Válassza a  > **Navigáció** > **Egyéni elkerülések** lehetőséget.
- 2 Szükség szerint válassza az **Elkerülés hozzáadása** lehetőséget.
- 3 Válassza ki az **Kerülendő út hozzáadása** lehetőséget.
- 4 Válassza ki az elkerülendő útszakasz kezdőpontját, majd válassza ki a **Tovább** lehetőséget.
- 5 Válassza ki az elkerülendő útszakasz végpontját, majd válassza ki a **Tovább** lehetőséget.
- 6 Válassza a **Kész** lehetőséget.

Egyéni elkerülés letiltása

Kikapcsolhatja az egyik egyéni elkerülést annak törlése nélkül.

- 1 Válassza a  > **Navigáció** > **Egyéni elkerülések** lehetőséget.
- 2 Jelölje ki az egyik elkerülést.
- 3 Válassza a  > **Kikapcsolás** elemet.

Egyéni elkerülések törlése

- 1 Válassza a  > **Navigáció** > **Egyéni elkerülések** >  lehetőséget.
- 2 Válasszon ki egy lehetőséget:
 - Az összes egyéni elkerülés törléséhez válassza az **Összes kijelölése** > **Törlés** lehetőséget.
 - Egy adott egyéni elkerülés törléséhez válassza ki az elkerülést, majd válassza a **Törlés** lehetőséget.

Navigálás légvonalban

Ha nem úton halad, válassza a Légvonalban módot.

Válassza a  > **Navigáció** > **Tervezési mód** > **Egyenes vonal** > **Eltárol** lehetőséget.

A készülék figyelmen kívül hagyja az utakat, és az úti célok között egyenes vonalat húzva tervezi meg az útvonalat.

Üzemanyag-fogyasztás mérése

Beállíthatja, hogy az eszköz kiszámolja az üzemanyag-fogyasztást, figyelmeztesse Önt, amikor eléri az aktuális üzemanyaggal megtehető távolság határát, és hogy az aktuális fogyasztás alapján benzinkutat javasoljon. Amikor az Üzemanyag-fogyasztás mérése funkció engedélyezése esetén a  kijelzi az aktuális üzemanyag-állapotot.

Fehér: az Üzemanyag-fogyasztás mérése funkció le van tiltva, vagy az eszköz nincs csatlakoztatva a motoros tartókonzolhoz.

Zöld: az aktuális üzemanyag-mennyiséggel megtehető távolság az üzemanyag-tartály figyelmeztetési szintje felett van.

Sárga: az aktuális üzemanyag-mennyiséggel megtehető távolság az üzemanyag-tartály figyelmeztetési szintje alatt van.

Piros: a tartályban lévő üzemanyaggal a becsült megtehető távolság nulla.

Üzemanyag-fogyasztás mérésének bekapcsolása

Ahhoz, hogy mérni tudja az üzemanyag-fogyasztást, a készüléknek a motoros tartóban kell helyet foglalnia.

Ha bekapcsolja az üzemanyag-fogyasztás mérését, a fedélzeti számítógép képernyőjén megjelenik az üzemanyagszint-mérő ([Útadatok oldal megjelenítése, 29. oldal](#)).

- 1 Töltse fel az üzemanyagtartályt.
- 2 Válassza ki az  > **Üzemanyag-beállítások** > **Fogyasztás mérése** lehetőséget.
- 3 Válassza a **Távolság/tartály** lehetőséget.
- 4 Adja meg, hogy a jármű egy tartálynyi üzemanyaggal mekkora távolságot tud megtenni, majd válassza a **Kész** lehetőséget.

Alacsony üzemanyagszint figyelmeztetés beállítása

Beállíthatja úgy a készüléket, hogy figyelmeztessen, ha alacsony az üzemanyagszint.

MEGJEGYZÉS: a készülék csak akkor tud alacsony üzemanyagszint figyelmeztetést küldeni, ha csatlakoztatva van a motorkerékpáros tartóhoz.

- 1 Üzemanyag-fogyasztás mérésének bekapcsolása ([Üzemanyag-fogyasztás mérésének bekapcsolása, 18. oldal](#)).
- 2 Válassza az **Üzemanyag-figy.** lehetőséget.
- 3 Adja meg a távolságot, majd válassza a **Kész** lehetőséget.

Ha csak annyi üzemanyag van a tartályban, amennyi a beírt távolság megtételéhez elég, a térképoldalon megjelenik az alacsony üzemanyagszint figyelmeztetés.

Üzemanyagtartály-figyelő nullázása

A maradék üzemanyag pontosabb követéséhez az üzemanyagtartály újratöltésekor állítsa alaphelyzetbe az üzemanyagtartály-figyelőt.

Válassza a következőt:  > **Üzemanyag-beállítások** > **Üzema.tank visszaáll.**

Dinamikus tankolás engedélyezése

A dinamikus tankolás engedélyezése előtt a készüléket motor üzemmódra kell állítania, a motoros tartóba kell helyeznie és engedélyeznie kell az üzemanyag-fogyasztás mérését.

Beállíthatja, hogy az eszköz az aktuális üzemanyag-mennyiséggel megtehető becsült távolság alapján javasoljon megállót a tankolásra.

Válassza a következőt:  > **Üzemanyag-beállítások** > **Dinamikus tankolás.**

Helyek keresése és mentése

A készülékbe betöltött térképek helyeket tartalmaznak, például éttermeket, szállodákat, illetve részletes útfőt. A Hova? menü számos böngészési, keresési és adatmentési mód biztosításával segít megtalálni az úti célt.

- Adjon meg keresési kulcsszavakat az összes helyadat gyors kikereséséhez (*Hely keresése a keresősáv használatával, 19. oldal*).
- Böngésszen vagy keressen előre betöltött érdekes helyeket kategóriánként (*Érdekes helyek, 19. oldal*).
- Használjon keresési eszközöket az adott helyek, pl. címek, útkereszteződések és földrajzi koordináták kikereséséhez (*Keresési eszközök, 23. oldal*).
- Keressen egy másik város vagy terület közelében (*Keresési terület módosítása, 23. oldal*).
- Mentse kedvenc helyeit, hogy a jövőben gyorsan megtalálja őket (*Helyek mentése, 25. oldal*).
- Térjen vissza a legutóbbi keresési eredményekhez (*Legutóbb talált helyek megkeresése, 24. oldal*).

Hely keresése a keresősáv használatával

A keresősáv segítségével helyeket kereshet. Ehhez adjon meg kategóriát, márkanév, címet vagy városnevet.

- 1 Válassza a **Hova?** lehetőséget.
- 2 Válassza ki a **Keresés** lehetőséget a keresősávban,
- 3 Írja be a kulcsszót vagy annak egy részét.
A keresősáv alatt megjelennek a javasolt kulcsszavak.
- 4 Válassza ki az egyik lehetőséget:
 - Egy adott vállalkozás kereséséhez írjon be egy kategórianevet (például: „mozik”).
 - Egy vállalkozás név szerinti kereséséhez adja meg a teljes nevét vagy annak egy részét.
 - Egy közeli cím megkereséséhez adja meg a házszámot és utcanevet.
 - Egy másik városban található cím megkereséséhez adja meg a házszámot, utcanevet, várost és államot.
 - Város kereséséhez adja meg a várost és az államot.
 - Koordináták kereséséhez adja meg a szélességi és hosszúsági koordinátákat.
- 5 Válassza ki az egyik lehetőséget:
 - Javasolt kulcsszó alapján történő kereséshez válassza ki a megfelelő kifejezést.
 - Megadott szövegrész alapján történő kereséshez válassza ki a  lehetőséget.
- 6 Válasszon ki egy helyet.

Érdekes helyek

ÉRTESÍTÉS

Önt terheli a felelősség az érdekes helyekkel kapcsolatos vonatkozó rendeletek, törvények, illetve szabályozások megértéséért és betartásáért.

Az érdekes hely olyan hely, amelyet hasznosnak vagy érdekesnek találhat. Az érdekes helyeket kategória szerint rendezzi a készülék, és magukban foglalhatják a népszerű úti célokat, pl. benzinkutakat, éttermeket, szállodákat és szórakozóhelyeket.

Hely keresése kategória szerint

- 1 Válassza a **Hova?** lehetőséget.
- 2 Válasszon kategóriát, vagy válassza a **Kategóriák** lehetőséget.
- 3 Szükség szerint válasszon alkategóriát.
- 4 Válassza ki az egyik helyet.



Érdekes helyekre navigálás egy helyszínen belül

MEGJEGYZÉS: előfordulhat, hogy ez a funkció nem minden területen vagy minden terméktípusnál érhető el.

Létrehozhat egy érdekes helyre (ÉH) vezető útvonalat egy nagyobb helyszínen belül, pl. egy bevásárlóközpont adott boltjához vagy egy repülőtér adott termináljához.

1 Válassza a **Hova?** > **Keresés** lehetőséget.

2 Válasszon ki egy lehetőséget:

- A helyszín kereséséhez adja meg a helyszín nevét vagy címét, válassza a  elemet, majd folytassa a 3. lépéssel.
- Az érdekes hely kereséséhez adja meg az érdekes hely nevét, válassza a  elemet, majd folytassa az 5. lépéssel.

3 Válasszon ki egy helyet.

A helyszín alatt megjelenik egy kategórialista, pl. éttermek, autókölcsönzők vagy terminálok.

4 Válasszon kategóriát.

5 Válassza ki az érdekes helyet, és válassza az **Menj!** lehetőséget.

A készülék megalkot egy útvonalat az érdekes helyhez legközelebbi parkolóhoz vagy helyszínbejárathoz. Ha megérkezik az úti célhoz, egy kockás zászló jelzi a javasolt parkolót. Egy feliratozott pont jelzi az érdekes hely helyszínen belüli helyét.

Helyszín felfedezése

MEGJEGYZÉS: előfordulhat, hogy ez a funkció nem minden területen vagy minden terméktípusnál érhető el.

Megtekintheti az adott helyszínen található érdekes helyek listáját.

1 Válasszon ki egy helyszínt.

2 Válassza ki a  > **A helyszín felfedezése** lehetőséget.

Garmin Explore™ útvonalpontok megtekintése

1 Válassza az  > **Explore** lehetőséget.

2 Válasszon ki egy adattípust.

3 Válasszon ki egy elemet a részletek megtekintéséhez.

A Garmin Explore fiók adatainak szinkronizálása

A fiók adatainak szinkronizálásához csatlakoznia kell a Tread alkalmazáshoz, és engedélyeznie kell a Garmin Explore alkalmazást.

Lehetősége van adatai, például a nyomvonalak Garmin Explore fiókjával történő szinkronizálására. Ez rendkívül hasznos, mert ezáltal adatai az összes kompatibilis készüléken hozzáférhetőek. Készüléke rendszeres időközönként automatikusan szinkronizálja adatait a fiókkal. Emellett manuálisan is bármikor szinkronizálhatja az adatokat.

1 Válassza az  > **Explore** lehetőséget.

2 Válassza a  lehetőséget.

Helykeresési eredmények

Alapértelmezésként a helykeresési eredmények közelség szerinti sorrendben, listán jelennek meg. Lejjebb görgetve további találatokat láthat.

The screenshot shows a mobile navigation application interface. At the top, there is a search bar containing the text "Johnson County Library". Below the search bar, there are three search results listed. The first result is "Johnson County Library" located at "9875 W 87th St, Overland Park, KS", with a distance of "0.2mi SE". The second result is "Johnson County Library" at "8100 Mission Rd, Prairie Village, KS", with a distance of "3.9mi E". The third result is "Johnson County Library" at "137 E Shawnee St, Gardner, KS", with a distance of "16mi SW". A navigation bar at the bottom contains several icons: a location pin, an information icon, a routing icon, and a "Go!" button. Numbered callouts (1-5) point to these icons and the search bar.

- | | |
|---|---|
| ① | A lehetőségek megtekintéséhez válasszon ki egy helyet. |
| ② | Válassza ki a helyszínrre vonatkozó részletes adatok megtekintéséhez. |
| ③ | Válassza ki, ha a Garmin Adventurous Routing használatával szeretne az adott helyhez navigálni. |
| ④ | Menj! Válassza ki az ajánlott útvonalat felhasználó navigáció indításához. |
| ⑤ | Válassza ki a keresési eredmények térképes megjelenítéséhez. |

Helykeresési eredmények a térképen

Megtekintheti a helykeresési találatokat egy térképen a lista nézet helyett.

Válasszon a helykeresési találatok közül: . A legközelebbi hely a térkép közepén jelenik meg, a kiválasztott hely alapvető információi pedig a térkép alsó részén láthatók.

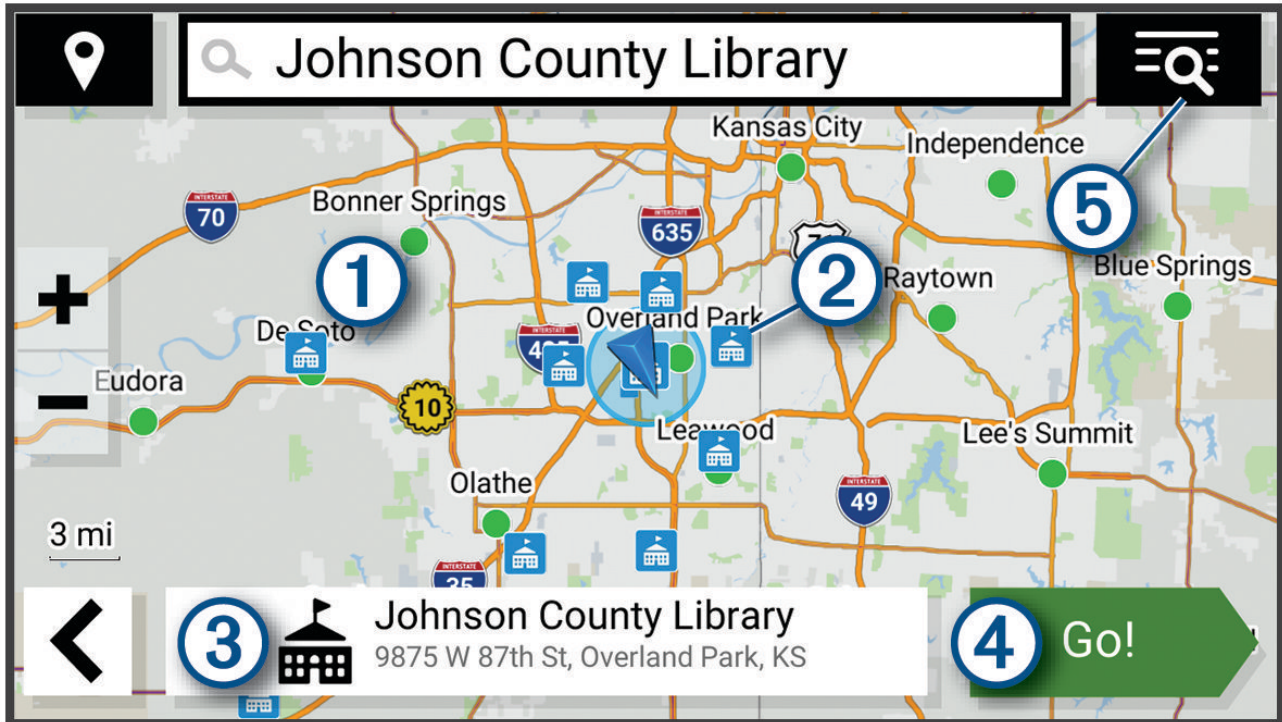

- 1 A térképet elhúzza további keresési eredményeket tekinthet meg.
- 2 További keresési eredmények. Kiválasztással másik helyet tekinthet meg.
- 3 A kiválasztott hely összegzése. Válassza ki a helyszínre vonatkozó részletes adatok megtekintéséhez.
- 4 Menj! Válassza ki az ajánlott útvonalat felhasználó navigáció indításához.
- 5  Válassza ki a keresési eredmények listába rendezett megjelenítéséhez.

Keresési terület módosítása

Alapértelmezés szerint a készülék az Ön aktuális pozíciója közelében végez keresést. Emellett azonban lehetőség van arra, hogy a készülék az úti cél közelében, egy másik városban, vagy az aktív útvonal mentén keressen.

- 1 Válassza ki a **Hova?** lehetőséget.
- 2 Válassza ki az aktuális keresési terület mellett látható 📍 ikont ①.

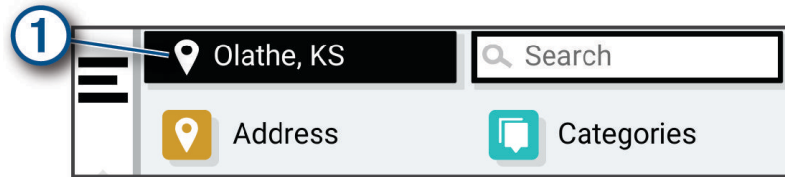

- 3 Válassza ki a keresési területet.
- 4 Szükség esetén kövesse a képernyőn megjelenő utasításokat egy adott helyszín kiválasztásához. A 📍 ikon mellett megjelenik a kiválasztott keresési terület. Amennyiben a Hova? menü valamelyik opciójának használatával végez keresést, a készülék elsőként az adott helyszínhez közeli helyeket javasol.

Parkoló

Parkolóhely keresése az aktuális hely közelében

- 1 Válassza a **Hova? > Kategóriák > Parkolók** lehetőséget.
- 2 Válassza ki a megfelelő parkolóhelyet.
- 3 Válassza az **Menj!** lehetőséget.

Parkoló keresése megadott hely közelében

- 1 Válassza ki a **Hova?** lehetőséget.
- 2 Egy hely keresése.
- 3 Válasszon egy helyet a keresési találatok közül.
- 4 Válassza ki az **i** > **Parkolók** lehetőséget.
Megjelennek a kiválasztott hely közelében elérhető parkolók.
- 5 Válassza ki a megfelelő parkolóhelyet.
- 6 Válassza az **Menj!** lehetőséget.

Keresési eszközök

A kereső eszközökkel megadott típusú helyszíneket kereshet, a képernyőn megjelenő kérdésekre válaszolva.

Cím keresése

MEGJEGYZÉS: a lépések sorrendje a készülékre letöltött térképadatoktól függ.

- 1 Válassza ki a **Hova?** lehetőséget.
- 2 Ha egy másik város vagy terület közelében szeretne keresni, válassza a 📍 lehetőséget.
- 3 Válassza ki a **Cím** lehetőséget.
- 4 A képernyőn megjelenő utasítások figyelembevételével adja meg a címre vonatkozó adatokat.
- 5 Válassza ki a címet.

Útkereszteződés keresése

Útkereszteződést is kereshet két utca, autópálya vagy egyéb út között.

- 1 Válassza a **Hova?** > **Útkereszteződések** lehetőséget.
- 2 A képernyőn megjelenő utasítások figyelembevételével adja meg az utcára vonatkozó adatokat.
- 3 Válassza ki az útkereszteződést.

Hely keresése koordináták használatával

Hely kereséséhez használhat szélességi és hosszúsági fok koordinátákat is.

- 1 Válassza ki a **Hova?** > **Koordináták** lehetőséget.
- 2 Szükség szerint válassza az  ikont, és változtassa meg a koordináták formátumát vagy a dátumot.
- 3 Adja meg a szélességi és hosszúsági adatokat.
- 4 Válassza a **Megtekintés térképen** lehetőséget.

Tripadvisor

ÉRTESÍTÉS

A(z) Garmin nem vállal felelősséget a(z) Tripadvisor adatok pontosságáért és időszerűségéért.

Önt terheli a felelősség az érdekes helyekkel kapcsolatos vonatkozó rendeletek, törvények, illetve szabályozások megértéséért és betartásáért.

Készüléke Tripadvisor utazási besorolásokat tartalmaz. A Tripadvisor értékelések automatikusan megjelennek az éttermek, szállodák és látnivalók keresési találati listájában. Kereshet is közeli Tripadvisor érdekes helyeket, és a találatokat távolság vagy népszerűség szerint rendezheti.

Tripadvisor Érdekes helyek keresése

- 1 Válassza a **Hova?** > **Tripadvisor** lehetőséget.
- 2 Válasszon kategóriát.
- 3 Szükség szerint válasszon alkategóriát.
Megjelenik a kiválasztott Tripadvisor kategória közeli érdekes pontjainak egy listája.
- 4 Válassza a **Eredmények rendezése** lehetőséget a megjelenített érdekes helyek távolság vagy népszerűség szerinti szűréséhez (nem kötelező).
- 5 Válassza a  lehetőséget, majd adjon meg egy kulcsszót (nem kötelező).

Felkapott helyek

ÉRTESÍTÉS

A Garmin nem vállal felelősséget a Tripadvisor vagy a Michelin® felületén megjelenő adatok pontosságáért és időszerűségéért. Önt terheli a felelősség az érdekes helyekkel kapcsolatos vonatkozó rendeletek, törvények, illetve szabályozások megértéséért és betartásáért.

A Felkapott helyek keresési funkció Tripadvisor és Michelin érdekes helyeket és értékeléseket is tartalmaz, így átfogó listát nyújt a látnivalókról. A keresési eredményeket kategória, értékelés és az útvonaltól való távolság szerint szűrheti.

MEGJEGYZÉS: a Tripadvisor és Michelin érdekes helyei nem minden területen érhetők el.

Legutóbb talált helyek megkeresése

A készülék eltárolja a legutóbb keresett 50 helyet.

Válassza a **Hova?** > **Legutóbbi** lehetőséget.

A legutóbbi helytalálatok listájának törlése

Válassza a **Hova?** > **Legutóbbi** >  > **Törlés** > **Igen** lehetőséget.

Az aktuális hely adatainak megtekintése

A Hol vagyok? oldalon megtekintheti a jelenlegi helyére vonatkozó adatokat. Ez nagyon hasznos funkció, ha segélykérés során meg kell mondania a tartózkodási helyét.

A térképen válassza ki a járművet.

A segélyszolgálatok és az üzemanyag-fogyasztás keresése

A Hol vagyok? lehetőséggel a közelben levő kórházakat, rendőrkapitányságokat és benzinkutakat kereshet.

1 A térképen válassza ki a járművet.

2 Válassza a **Kórházak**, **Rendőrőrsök** vagy **Töltőállomások** ikont.

MEGJEGYZÉS: bizonyos szolgáltatási kategóriák nem minden területen érhetők el.

A kiválasztott szolgáltatáshoz tartozó helynevek listája jelenik meg, felül a legközelebbi helynevekkel.

3 Válassza ki a helyet.

4 Válasszon ki egy lehetőséget:

- A kívánt helyre navigáláshoz válassza az **Menj!** lehetőséget.
- A telefonszám és a részletes helyadatok megtekintéséhez válassza az **i** lehetőséget.

Útvonal mutatása a jelenlegi helyhez

Ha egy másik személynek el kell mondania, hogyan jut el az Ön jelenlegi helyére, a készülék megjeleníti az útvonalak listáját.

1 A térképen válassza ki a járművet.

2 Válassza ki a **≡** > **Jelenl. helyre vez. útv.** lehetőséget.

3 Válassza ki a kezdőpont helyét.

4 Válassza a **Kivál.** lehetőséget.

Parancsikon hozzáadása

Parancsikonokat adhat a Hova? menühez. A parancsikon mutathat helyre, kategóriára vagy kereső eszközre.

A Hova? menü legfeljebb 36 parancsikont tartalmazhat.

1 Válassza a **Hova?** > **Parancsikon hozzáadása** lehetőséget.

2 Válassza ki a megfelelő elemet.

Parancsikon eltávolítása

1 Válassza a **Hova?** > **≡** > **Parancsikon(ok) eltáv.** lehetőséget.

2 Válassza ki az eltávolítandó parancsikont.

3 Megerősítéshez válassza ki újból a parancsikont.

4 Válassza a **Kész** lehetőséget.

Helyek mentése

Hely mentése

1 Keressen egy helyet (*Hely keresése kategória szerint*, 19. oldal).

2 A keresési találatok közül válassza ki a helyet.

3 Válassza az **i** > **Eltárol** lehetőséget.

4 Szükség esetén írjon be egy nevet, majd válassza ki a **Kész** lehetőséget.

5 Válassza a **Eltárol** lehetőséget.

Hely mentése a térkép segítségével

Elmenthet egy helyet annak a térképről történő kiválasztásával.

- 1 Válassza a **Térkép** lehetőséget.
- 2 Húzza és nagyítsa a térképet a keresési terület megjelenítéséhez.
- 3 Válasszon ki egy pontot, például egy utcát, útkereszteződés vagy helycímet.
- 4 Válassza a **Eltárol** lehetőséget.
- 5 Válasszon ki egy vagy több lehetőséget:
 - A hely nevének módosításához válassza ki a **Név** lehetőséget, majd adjon meg egy nevet.
 - A helyzetjelző módosításához válassza a **Térképszimbólum** lehetőséget.
 - Gyűjteménykategória hozzárendeléséhez válassza a **Gyűjtemények** lehetőséget.
- 6 Válassza a **Kész** lehetőséget.

Az aktuális hely mentése

- 1 A térképen válassza ki a jármű ikont.
- 2 Válassza a **Eltárol** lehetőséget.
- 3 Írjon be egy nevet, majd válassza a **Kész** lehetőséget.
- 4 Válassza a **Eltárol** > **OK** lehetőséget.

Mentett hely szerkesztése

- 1 Válassza a **Hova?** > **Elementve** elemet.
- 2 Szükség szerint válasszon kategóriát.
- 3 Válasszon ki egy helyet.
- 4 Válassza a(z) **i** lehetőséget.
- 5 Válassza a **≡** > **Szerkesztés** lehetőséget.
- 6 Válasszon ki egy lehetőséget:
 - Válassza ki a **Név** lehetőséget.
 - Válassza ki a **Telefonszám** lehetőséget.
 - Ha kategóriákat szeretne hozzárendelni a mentett helyhez, válassza ki a **Kategóriák** lehetőséget.
 - Az elmentett hely térképen való jelöléséhez használt szimbólum módosításához válassza ki a **Térképszimbólum módosítása** lehetőséget.
- 7 Szerkessze az adatokat.
- 8 Válassza a **Kész** lehetőséget.

Mentett hely törlése

MEGJEGYZÉS: a törölt helyek nem állíthatók vissza.

- 1 Válassza a **Hova?** > **Elementve** elemet.
- 2 Válassza a **≡** > **Mentett helyek törlése** lehetőséget.
- 3 Jelölje be a törölni kívánt elemek melletti jelölőnégyzetet, majd válassza a **Törlés** lehetőséget.

A térkép használata

A térképpel navigálhat az útvonalon (*Az útvonal a térképen, 13. oldal*), vagy megtekintheti a környezete térképét, ha nincsen aktív útvonal.

- 1 Válassza a **Térkép** lehetőséget.
- 2 Érintse meg a térkép bármely pontját.
- 3 Válassza ki az egyik lehetőséget:
 - Húzza el a térképet a balra, jobbra, felfelé és lefelé történő pásztázáshoz.
 - Nagyításhoz/kicsinyítéshez válasszon a **+** vagy **-** lehetőségek közül.
 - Az Észak felé és 3D nézet közötti váltáshoz válassza a **▲** lehetőséget.
 - A megjelenített érdekes helyek kategóriák szerinti szűréséhez válassza a **Q** lehetőséget.
 - Útvonal indításához válassza ki a helyet a térképen, és válassza az **Menj!** (*Útvonal indítása a térkép használatával, 12. oldal*).

Térképeszközök

A térképeszközök gyors hozzáférést biztosítanak az információkhoz és a készülék funkcióihoz a térkép megtekintése során. A térképeszközök az aktiváláskor egy panelen jelennek meg a térkép szélén.

Leállítás: leállítja az aktív útvonalon való navigációt.

Útvonal szerkesztése: lehetővé teszi egy kerülőút kiválasztását vagy az útvonal egyes pontjainak kihagyását (*Az aktív útvonal módosítása, 15. oldal*).

Némít: lenémítja a készülék hangját.

Városok a közelben: megjeleníti az autópálya vagy aktív útvonal mentén található, közelgő városokat és szolgáltatásokat.

Következik: megjeleníti a következő helyeket az útvonal vagy az aktuális út mentén (*Következik, 28. oldal*).

Magasság: megjeleníti a közelgő magasságváltozásokat.

Forgalom: megjeleníti a forgalmi állapotokat az útvonal mentén vagy az adott környéken (*Soron következő forgalmi események megjelenítése, 29. oldal*). Ez a funkció nem minden területen vagy minden készüléktípusnál érhető el.

Fedélzeti adatok: megjeleníti a testre szabható útadatokat, így például a sebességet vagy a távolságot (*A térkép útadatainak megjelenítése, 28. oldal*).

Nyomvonalrög: megjeleníti az aktív nyomvonalra vonatkozó nyomvonaladatokat.

Fordulók: megjeleníti a következő fordulókat az útvonal mentén (*Kanyarok és irányok megtekintése, 14. oldal*).

Telefon: megjeleníti a csatlakoztatott telefon legutóbbi hívásait, illetve hívás közben megjeleníti a hívás közben elérhető opciókat.

Időjárás: megjeleníti az időjárási viszonyokat az adott környéken.

Zenelejátszó: médiavezérlőket és médiainformációkat jelenít meg.

Csoportos túra: megjeleníti a csoportos túra résztvevőinek távolságát és irányát (*Csoportos túra, 35. oldal*).

Rádió: lehetővé teszi az adó-vevő funkció használatát egy kompatibilis Bluetooth fejhallgatóval (*Az adó-vevő funkció fejhallgatóval történő használatának bekapcsolása, 38. oldal*).

Térképeszköz megtekintése

- 1 A térképen érintse meg a **≡** ikont.
- 2 Válasszon ki egy térképeszközt.
A térképeszköz megjelenik egy panelen a térkép szélén.
- 3 Ha végzett a térképeszköz használatával, válassza a **✕** lehetőséget.

Következik

A Következik eszköz az útvonal vagy az aktuális út mentén található helyekről ad információt. Kategória szerint tekintheti meg a közelgő érdekes helyeket, például éttermeket, benzinkutakat és pihenőket.

A Következik eszközben három különböző fajta információt lehet megjeleníteni, melyek tetszés szerint konfigurálhatók.

Közelgő helyek megtekintése

- 1 A térképen válassza ki a  > **Következik** lehetőséget.
Vezetés közben a térképeszköz megjeleníti az úton vagy útvonalon soron következő helyet.
- 2 Válasszon ki egy lehetőséget:
 - Ha a térképeszköz kategóriákat jelenít meg, válasszon ki egyet az adott kategóriába tartozó közeli helyek listájának megtekintéséhez.
 - Ha a térképeszköz közelgő helyeket jelenít meg, válasszon ki egyet az adott hely részleteinek megtekintéséhez, vagy az oda vezető útvonal létrehozásának elindításához.

A következő útszakasz kategóriáinak testreszabása

Beállíthatja, hogy milyen kategóriába tartozó helyek jelenjenek meg a Következik eszközben.

- 1 A térképen válassza ki a **Következik** elemet.
- 2 Válasszon kategóriát.
- 3 Válassza a  elemet.
- 4 Válasszon ki egy lehetőséget:
 - Egy kategória a listában fel vagy le történő mozgatásához válassza ki és húzza a nyilat a megfelelő kategóriánév mellé.
 - A kategória módosításához válassza ki a kategóriát.
 - Egy egyéni kategória létrehozásához válassza ki a kategóriát, majd válassza ki az **Egyéni keresés** elemet, és adja meg a vállalkozás vagy kategória nevét.
- 5 Válassza a **Eltárol** lehetőséget.

Városok a közelben

Autópályán vagy autópályát érintő útvonalon haladva a Városok a közelben eszköz az autópálya mentén található közelgő városokkal kapcsolatos információkat biztosít. A térképeszköz az autópálya útjelző tábláin látható információkhoz hasonlóan minden város esetében megjeleníti a következő városhoz vezető autópálya-lehajtóig hátralévő távolságot és az elérhető szolgáltatásokat.

Közelgő városok és kijáratok szolgáltatások megtekintése

- 1 A térképen válassza a **Városok a közelben** lehetőséget.
Az autópályán vagy egy aktív útvonalon haladva a térképeszköz a közelgő városokkal és kijáratokkal kapcsolatos információkat jelenít meg.
- 2 Válasszon ki egy várost.
A készülék megjeleníti a kiválasztott városhoz vezető kijáratnál található érdekes helyeket, például benzinkutakat, szálláshelyeket és éttermeket.
- 3 Válasszon ki egy helyet, majd válassza az **Menj!** lehetőséget kiválasztott helyre mutató navigáció elindításához.

Útadatok

A térkép útadatainak megjelenítése

A térképen válassza a  > **Fedélzeti adatok** lehetőséget.

Útadatmezők testreszabása

- 1 A térképen válassza a  > **Fedélzeti adatok** lehetőséget.
- 2 Válasszon egy útadatmezőt.
- 3 Válasszon beállítást.
Az új útadatmező megjelenik az útadattérkép eszközben.

Útadatok oldal megjelenítése

Az útadatokat tartalmazó oldal megjeleníti a sebességet, és statisztikákkal szolgál az utazásról.
A térképen válassza ki a **Sebesség** ikont.

Útadatok nullázása

- 1 A térképen válassza ki a **Sebesség** ikont.
- 2 Válassza a  > **Mező(k) visszaállítása** lehetőséget.
- 3 Válassza ki az egyik lehetőséget:
 - Ha éppen nem útvonalon navigál, válassza az **Összes kijelölése** lehetőséget, és állítsa vissza az első oldalon levő valamennyi adatmezőt a sebességmérő kivételével.
 - A fedélzeti számítógépen levő adatok nullázásához válassza az **Általános adatok visszaállítása** lehetőséget.
 - A maximális sebesség nullázásához válassza a **Max. sebesség visszaáll.** lehetőséget.
 - A kilométer-számláló visszaállításához válassza a **„B” út nullázása** lehetőséget.

Soron következő forgalmi események megjelenítése

ÉRTESÍTÉS

A Garmin nem vállal felelősséget a közlekedési adatok pontosságáért és időszerűségéért.



Ahhoz, hogy használhassa ezt a funkciót, előbb forgalmi adatoknak kell érkezniük a készülékére (*Közlekedés*, 34. oldal).

Megjeleníti az adott úton soron következő forgalmi eseményeket.



- 1 Útvonalon történő navigáció közben válassza a  > **Forgalom** lehetőséget.
A legközelebb levő forgalmi esemény a térkép jobb oldalán található panelon jelenik meg.
- 2 Válassza ki a forgalmi eseményt, ha a részleteket is látni kívánja.

Forgalom megtekintése a térképen

A forgalmi térkép színkóddal jelöli a forgalmi helyzetet, illetve a közeli utak esetleges közlekedési akadályait.

- 1 Válassza a főmenü  > **Forgalom** elemét.
- 2 Szükség esetén válassza a  > **Jelmagyarázat** lehetőséget a Közlekedési jelölések magyarázatának megjelenítéséhez.

Közlekedési események keresése

- 1 Válassza a főmenü  > **Forgalom** elemét.
- 2 Válassza a  > **Események** lehetőséget.
- 3 Válassza ki a lista egyik elemét.
- 4 Ha több közlekedési esemény van, a nyílak segítségével tekintse meg a további közlekedési eseményeket.

A térkép testreszabása

A térképrétegek testre szabása

Testre szabhatja a térképen megjelenő adatokat, így az érdekes helyek és az útviszonyok ikonjait.

- 1 Válassza a/a/z  > **Térkép megjelenítése** > **Térképrétegek** lehetőséget.
- 2 Válassza ki a térképen megjeleníteni kívánt rétegeket, és válassza a/a/z **Eltárol** lehetőséget.

Népszerű motorkerékpáros útvonalak megtekintése a térképen

Engedélyezheti az eszköznek, hogy kiemelje a népszerű motorkerékpáros útvonalakat a térképen. Ennek segítségével olyan utakat választhat, amelyek élvezetesebbé teszik az utazást.

A térképen válassza a  > **Népszerű útvon. (Motor)** lehetőséget.

Térkép-adatmezők módosítása

- 1 A térképen válasszon adatmezőt.
MEGJEGYZÉS: a Sebesség adatmező nem szabható testre.
- 2 Válassza ki a megjelenítendő adat típusát.

A térképgombok módosítása

- 1 A térképen tartson lenyomva egy térképgombot.
- 2 Válasszon ki egy lehetőséget:
 - Térképgomb cseréjéhez válasszon ki egy térképgombot, majd válassza ki a megjeleníteni kívánt térképgombot.
 - Térképgomb eltávolításához válassza a  lehetőséget.
- 3 Válassza a **Eltárol** lehetőséget.

A térkép perspektívájának módosítása

- 1 Válassza a/a/z  > **Térkép megjelenítése** > **Térképnézet** elemet.
- 2 Válasszon ki egy lehetőséget:
 - Válassza a/a/z **Menetirány fölfelé** lehetőséget az autóstérkép 2D-ben történő megjelenítéséhez úgy, hogy a haladási irány fent legyen látható.
 - Válassza ki a/a/z **Észak felül** lehetőséget a térkép megjelenítéséhez 2 dimenzióban, az északi iránnyal felfelé.
 - Válassza a/a/z **3D** lehetőséget a térkép három dimenzióban történő megjelenítéséhez.
- 3 Válassza a/a/z **Eltárol** lehetőséget.

Élő szolgáltatások, forgalom és okostelefonos funkciók

⚠ FIGYELMEZTETÉS!

Ne olvassa el és ne kezelje az értesítéseket vezetés közben, mert ez elvonhatja a figyelmét, ami súlyos személyi sérülést vagy halált okozó balesethez vezethet.

ÉRTESÍTÉS

A Garmin nem vállal felelősséget a közlekedési adatok pontosságáért és időszerűségéért.

A Tread alkalmazás lehetővé teszi készüléke számára az intelligens értesítések és aktuális információk, például a közlekedési és időjárési adatok fogadását.

Élő forgalmi adatok: élő forgalmi adatokat fogadhat készülékén, például baleseti információkat és fennakadásokat, építési területeket és útlezárásokat (*Közlekedés, 34. oldal*).

Időjárési információk: valós idejű időjárési előrejelzéseket és útviszonyokkal kapcsolatos adatokat fogadhat, valamint időjárési radart tekinthet meg készülékén (*Az időjárás-előrejelzés megtekintése, 46. oldal*).

Intelligens értesítések: a telefon értesítései és üzenetei megjelennek készülékén. Ez a funkció nem minden nyelv esetében érhető el.

Kihangosított telefonhívás: lehetővé teszi, hogy a csatlakoztatott Bluetooth headset segítségével a készüléken keresztül indíthasson és fogadhasson telefonhívásokat.

Helymeghatározások küldése a készülékre: okostelefonjáról helymeghatározásokat küldhet a navigációs készülékére.

Párosítás okostelefonnal

zūmo navigációs készülékét egy okostelefonnal és a Tread alkalmazással párosítva további funkciókat engedélyezhet, valamint aktuális információkhoz férhet hozzá (*Élő szolgáltatások, forgalom és okostelefonos funkciók, 31. oldal*).

- 1 Kapcsolja be zūmo navigációs készülékét, majd helyezze a készüléket és a telefont egymástól legfeljebb 3 m (10 láb) távolságra.
- 2 A zūmo navigációs készüléken válassza a  > **Telefon** > **Telefon hozzáadása** lehetőséget.
- 3 A telefon segítségével olvassa be a QR-kódot a Tread alkalmazás letöltéséhez és telepítéséhez.
TIPP: a legtöbb telefon kamera alkalmazása képes beolvasni a QR-kódot.
- 4 Kövesse a képernyőn megjelenő utasításokat a Garmin fiókba történő bejelentkezéshez, és végezze el a párosítási és beállítási folyamatot.

Megjelenik az alkalmazás műszerfala. A készülékek párosítása után engedélyezheti vagy letilthatja az okostelefon funkcióit a navigációs készüléken (*Telefon beállításai, 48. oldal*). A készülékek automatikusan kapcsolódnak, amennyiben be vannak kapcsolva és hatósugáron belül vannak.

Vezeték nélküli headset párosítása

MEGJEGYZÉS: egyszerre csak egy headset képes navigációs üzeneteket és telefonhívásokat is fogadni. Multimédiás hangok esetén legfeljebb két headset használható.

- 1 Helyezze el a headsetet és a navigációs készüléket egymáshoz képest 10 m-en belül.
- 2 Navigációs készülékén válassza a  > **Fejhallgató** > **Fejhallgató hozzáadása** lehetőséget.
- 3 A headseten engedélyezze a Bluetooth vezeték nélküli technológiát, és tegye láthatóvá más Bluetooth eszközök számára.
- 4 A párosítási művelet befejezéséhez kövesse a navigációs készülék képernyőjén megjelenő utasításokat.

A párosítás befejeződésével párosított vezeték nélküli headsetjének funkcióit bekapcsolhatja és kikapcsolhatja (*Headset beállítások, 48. oldal*).

Intelligens értesítések

Míg készüléke a Tread alkalmazáshoz kapcsolódik, okostelefonja értesítéseit, így például a szöveges üzeneteket, a bejövő hívásokat és a naptárbejegyzéseket, megtekintheti a zūmo készülék segítségével.

MEGJEGYZÉS: miután a navigációs készülék kapcsolódott a Tread alkalmazáshoz, lehetséges, hogy néhány percet várnia kell, hogy az értesítések megérkezzenek. Ha az intelligens értesítések kapcsolódnak és aktívak, a  színes ikonja feltűnik a Bluetooth beállításoknál.

Értesítések fogadása

FIGYELMEZTETÉS!

Ne olvassa el és ne kezelje az értesítéseket vezetés közben, mert ez elvonhatja a figyelmét, ami súlyos személyi sérülést vagy halált okozó balesethez vezethet.

A funkció használata előtt a készüléket támogatott, Tread alkalmazást használó okostelefonhoz kell csatlakoztatni (*Párosítás okostelefonnal, 31. oldal*).

Amikor okostelefonjáról értesítés érkezik a készülékre, a legtöbb oldalról egy felugró ablak jelenik meg. Amikor a készülék mozgásban van, ahhoz, hogy megnézhesse az értesítéseket, először vissza kell igazolnia, hogy Ön egy utas, nem pedig a vezető.

MEGJEGYZÉS: térképnézet közben az értesítések a térképeszközöknél jelennek meg.

- Az értesítés figyelmen kívül hagyásához válassza az **OK** lehetőséget.
A felugró ablak bezárul, de az értesítés továbbra is aktív marad a telefonján.
- Az értesítés megtekintéséhez válassza a **Megnéz** lehetőséget.
- Az értesítés meghallgatásához válassza a **Megnéz > Lejátszás** lehetőséget.
A képernyőolvasó technika segítségével a készülék felolvassa az értesítést. Ez a funkció nem minden nyelv esetében érhető el.
- További műveletek végrehajtásához, mint például az értesítések telefonról történő elutasításához, válassza a **Megnéz** lehetőséget, majd válasszon ki egy opciót.

MEGJEGYZÉS: további műveletek csak bizonyos értesítéstípusoknál érhetőek el, és ezeket az értesítést létrehozó alkalmazásnak is támogatnia kell.

Értesítések fogadása a térkép megtekintése közben

FIGYELMEZTETÉS!

Ne olvassa el és ne kezelje az értesítéseket vezetés közben, mert ez elvonhatja a figyelmét, ami súlyos személyi sérülést vagy halált okozó balesethez vezethet.

A funkció használatához csatlakoztatnia kell készülékét egy, a Tread alkalmazást futtató, támogatott telefonhoz (*Párosítás okostelefonnal, 31. oldal*).

Térképnézet közben az új értesítések a képernyő szélén, a térképeszközöknél jelennek meg. Amikor a készülék mozgásban van, ahhoz, hogy megnézhesse az értesítéseket, először vissza kell igazolnia, hogy Ön egy utas, nem pedig a vezető.

- Értesítés figyelmen kívül hagyásához válassza a **X** elemet, vagy várja meg, hogy az értesítés lejárjon.
A felugró ablak bezárul, de az értesítés továbbra is aktív marad a telefonján.
- Az értesítés megtekintéséhez válassza ki az értesítés szövegét.
- Az értesítés meghallgatásához válassza az **Üzenet lejátszása** lehetőséget.
A képernyőolvasó technika segítségével a készülék felolvassa az értesítést. Ez a funkció nem minden nyelv esetében érhető el.

Az értesítések listájának megtekintése

Minden aktív értesítést egy listán találhat meg.

- 1 Válassza ki a  > **Intelligens értesítések** lehetőséget.

Az értesítések listája megjelenik. Az olvasatlan értesítéseket fekete szín, a korábban már elolvasott értesítéseket szürke szín jelöli.

- 2 Válasszon ki egy lehetőséget:

- Az értesítés megtekintéséhez válassza ki az értesítés leírását.
- Az értesítés meghallgatásához válassza a  ikont.

A képernyőolvasó technika segítségével a készülék felolvassa az értesítést. Ez a funkció nem minden nyelv esetében érhető el.

Kihangosított telefonhívás

MEGJEGYZÉS: a telefonok és headsetek többsége támogatott és használható, ugyanakkor nem garantálható, hogy egy adott telefon vagy headset feltétlenül kompatibilis a rendszerrel. Előfordulhat, hogy nem minden funkció érhető el a telefonján.

A készülék a vezeték nélküli Bluetooth technológia segítségével képes kapcsolódni a kompatibilis mobiltelefonhoz, illetve a vezeték nélküli headsethez vagy sisakhoz, így kihangosítóként használható. A kompatibilitást a www.garmin.com/bluetooth weboldalon ellenőrizheti.

Hívás kezdeményezése

- 1 Válassza a  > **Telefon** lehetőséget.

- 2 Válasszon ki egy lehetőséget:

- Telefonszám tárcsázásához válassza a **Tárcsázás** lehetőséget, adja meg a telefonszámot, majd válassza a **Tárcsázás** lehetőséget.
- A legutóbbi, nem fogadott, illetve legutóbb tárcsázott vagy fogadott hívások számának megtekintéséhez válassza a **Híváslista** lehetőséget, válasszon ki egy naplót, válassza ki a tárcsázni kívánt számot, majd válassza a **Hívás** lehetőséget.
- A telefonkönyvben szereplő névjegyek hívásához válassza a **Telefonkönyv** lehetőséget, válasszon ki egy névjegyet, majd válassza a **Hívás** lehetőséget.
- Egy érdekes hely, például egy étterem vagy látnivaló hívásához válassza a **Kategóriák keresése** lehetőséget, válasszon ki egy kategóriát, válasszon ki egy helyet, majd válassza a **Hívás** lehetőséget.

Hazatelefonálás

Hazatelefonálás előtt meg kell adnia egy telefonszámot a kiindulási helyéhez.

Válassza az  > **Telefon** > **Hazatelefonálás** lehetőséget.

Hívás kezdeményezése a hangtárcsázás használatával

- 1 Válassza az  > **Telefon** > **Hangtárcsázás** lehetőséget.

- 2 Várja meg a hangparancsot.

- 3 Mondja ki a **Hívás** parancsot, majd mondja ki a tárcsázni kívánt nevet, telefonszámot vagy helyet.

Hívás közbeni opciók



Hívás közbeni opciók érhetők el, amikor fogad egy hívást. Előfordulhat, hogy egyes opciók nem kompatibilisek az Ön telefonjával.

TIPP: ha bezárja a hívás közbeni opciók oldalát, a  lehetőség kiválasztásával ismét megnyithatja bármelyik képernyőről. A hívó felet a térképről is kiválaszthatja.

- A konferenciahíváshoz válassza a **Hívás hozzáadása** lehetőséget.
- Ha szeretné a hangot továbbítani a telefonra, válassza a **Hívás folyamatban a navigátoron** lehetőséget.
TIPP: akkor alkalmazhatja ezt a funkciót, ha bontani szeretné a Bluetooth-kapcsolatot, de hívásban szeretne maradni, vagy ha magánbeszélgetést kíván folytatni.
- A tárcsázó használatához válassza a **Billentyűzet** lehetőséget.
TIPP: e funkció segítségével automatikus rendszereket, például hangpostát használhat.
- A mikrofon elnémításához válassza ki a **Némít** lehetőséget.
- A vonal bontásához válassza ki a **Hívás vége** lehetőséget.

A Bluetooth eszköz lecsatlakoztatása

Lehetősége van egy Bluetooth eszköz átmeneti lecsatlakoztatására, anélkül, hogy törölné a társított eszközök listájáról. A Bluetooth készülék a jövőben automatikusan csatlakoztatható zūmo navigációs készülékéhez.

- 1 Válasszon ki egy lehetőséget:
 - A telefon leválasztásához válassza a  > **Telefon** lehetőséget.
 - A headset leválasztásához válassza a  > **Fejhallgató** lehetőséget.
- 2 Válassza ki a leválasztani kívánt készüléket.
- 3 Válassza a **Kapcsolat törlése** lehetőséget.

Párosított telefon törlése

Ha nem szeretné, hogy a társított telefon a jövőben automatikusan csatlakozzon a navigációs készülékhez, kitörölheti azt.

- 1 Válassza a  > **Telefon** lehetőséget.
- 2 Válassza ki a telefont, majd válassza ki a **Készülék elfelejtése** lehetőséget.

Közlekedés

ÉRTESÍTÉS

A Garmin nem vállal felelősséget a közlekedési adatok pontosságáért és időszerűségéért.

Készüléke információkat nyújthat a fennmaradó út vagy az aktuális útszakasz forgalmáról. Beállíthatja, hogy készüléke elkerülje a forgalmat az útvonal kiszámításakor, és hogy új útvonalat keressen, ha forgalmi fennakadás alakul ki az aktuális útvonalon (*Forgalombéállítások*, 49. oldal). A forgalmi térképen áttekintheti a közeli forgalmi fennakadásokat.

A további forgalmi információk nyújtásához készülékének forgalmi adatokat kell fogadnia.

- Minden termékmodell képes ingyenes forgalmi adatok fogadására a Tread alkalmazás használatával.

A közlekedési adatok nem minden területen érhetők el. A forgalmi adatok lefedettségéről a garmin.com/traffic weboldalon található információkat.



Közlekedési adatok fogadása az okostelefon használatával

Készüléke ingyenes forgalmi adatokat fogadhat egy, a Tread alkalmazást futtató okostelefonhoz csatlakoztatva.



- 1 Csatlakoztassa készülékét a Tread alkalmazáshoz (*Párosítás okostelefonnal*, 31. oldal).
- 2 Lépjen zūmo készülékén a  > **Forgalom** elemre, és ellenőrizze, hogy a **Forgalom** jelölőnégyzet be van-e jelölve.

Forgalom megtekintése a térképen

A forgalmi térkép színekkel jelöli a forgalmi helyzetet, illetve a közeli utak esetleges közlekedési akadályait.

- 1 Válassza a főmenü  > **Forgalom** elemét.
- 2 Szükség esetén válassza a  > **Jelmagyarázat** lehetőséget a Közlekedési jelölések magyarázatának megjelenítéséhez.

Közlekedési események keresése

- 1 Válassza a főmenü  > **Forgalom** elemét.
- 2 Válassza a  > **Események** lehetőséget.
- 3 Válassza ki a lista egyik elemét.
- 4 Ha több közlekedési esemény van, a nyilak segítségével tekintse meg a további közlekedési eseményeket.

Az alkalmazások használata

Csoportos túra

A Csoportos túra alkalmazás segítségével koordinálhatja a túrákat, valamint előre beállított szöveges üzenetek, élő térképhelyzetek és hangüzenetek útján kommunikálhat a közelben lévő résztvevőkkel. A Csoportos túra funkciók engedélyezéséhez párosíthatja zūmo készülékét az okostelefonján található Tread alkalmazással.

Hangüzenetekhez és előre beállított üzenetek küldéséhez Csoportos túra tartozéokra van szükség, amely nem jár minden terméktípushoz. A hangüzenetek funkció nem érhető el minden területen. További információkért, illetve Csoportos túra tartozékok vásárlásához látogasson el a garmin.com oldalra.

Csoportos túra indítása

Létrehozhat egy csoportos túrát, amely lehetővé teszi a csoportos rádiócsatorna kiválasztását, a csoportos túrához csatlakozó utazók megtekintését és eltávolítását, valamint a csoportos túra nevének beállítását. Csoportos túrát létrehozhat a csatlakoztatott Group Ride tartóval, a Tread alkalmazással vagy mindkettővel.

- 1 A főmenüben válassza a **Csoportos túra** lehetőséget.
- 2 Szükség esetén adja meg az utazó nevét, és válassza a **Kész** lehetőséget.
- 3 Válassza ki a **Csoportos túra indítása** lehetőséget.
- 4 Válasszon ki egy lehetőséget:
 - Group Ride tartóval rendelkező túrázókkal úgy indíthat csoportos túrát, ha kiválasztja a **Új rádiós csoportos túra létrehozása** lehetőséget.
 - A(z) Tread alkalmazás használatával úgy indíthat csoportos túrát a túrázókkal, hogy kiválasztja a **Új mobil csoportos túra létrehozása** lehetőséget.
- 5 Szükség esetén válassza ki a rádiócsatornát, majd a **Tovább** lehetőséget.
- 6 Adja meg az utazó nevét, és válassza a **Kész** lehetőséget.
A csoportos túrához csatlakozó résztvevők neve megjelenik a listán.
- 7 Válassza az **Indítás** lehetőséget.
A csoportos túra akkor veszi kezdetét, amikor minden résztvevő elvégezte a szinkronizálást a csoportos túrával.

Csatlakozás egy csoportos túrához

Lehetősége van arra, hogy csatlakozzon egy másik résztvevő által létrehozott, a közelben lévő csoportos túrához.

- 1 A főmenüben válassza a **Csoportos túra > Csatlakozás egy csoportos túrához** lehetőséget.
- 2 Adja meg a túraazonosítót, és válassza a **Kész** lehetőséget.



Ismételt csatlakozás a legutóbbi csoportos túrákhoz

Lehetősége van arra, hogy ismét csatlakozzon a tíz legutóbbi csoportos túra bármelyikéhez.

- 1 A főmenüben válassza a **Csoportos túra > Legutóbbi csoportos túrák** lehetőséget.
- 2 Válasszon a csoportos túrák közül, majd válassza a **Csatlakozás** lehetőséget.

Résztevők hozzáadása rádiós csoportos túrához

Új résztvevőket adhat hozzá a már folyamatban lévő rádiós csoportos túrákhoz.

- 1 A főmenüben válassza a  > **Csoportos túra** lehetőséget.
- 2 Szükség esetén válassza a  lehetőséget.
- 3 Válassza a **H.adás** lehetőséget.
A csoportos túrához hozzáadott új résztvevők megjelennek a listán.
- 4 Kattintson a **Folytatás** gombra.

Üzenet továbbítása

FIGYELMEZTETÉS!

Vezetés közben ne olvasson és ne küldjön üzeneteket, továbbá ne válaszoljon azokra. Ha így tesz, a kijelző elvonhatja a figyelmét, ami súlyos személyi sérülést vagy halált okozó balesethez is vezethet.

Előre beállított üzenetet továbbíthat az aktív csoportos túra azon résztvevőinek, akik a VHF rádió hatósugarán belül tartózkodnak.

- 1 A főmenüben válassza a **Csoportos túra** lehetőséget.
- 2 Szükség esetén válassza az  elemet.
- 3 Válassza a **Továbbítás a Csoportnak** lehetőséget.
- 4 Válasszon ki egy előre beállított üzenetet, majd válassza a **Küldés** lehetőséget.

Hely továbbítása

FIGYELMEZTETÉS!

Vezetés közben ne használja a kijelzőt helyadatai továbbítására. Ha így tesz, a kijelző elvonhatja a figyelmét, ami súlyos személyi sérülést vagy halált okozó balesethez is vezethet.

Továbbíthat egy helyet az aktív csoportos túra azon résztvevőinek, akik a VHF rádió hatósugarán belül tartózkodnak.

- 1 A főmenüben válassza a **Csoportos túra** lehetőséget.
- 2 Szükség esetén válassza az  elemet.
- 3 Válassza a **Továbbítás a Csoportnak > Hely továbbítása** lehetőséget, majd válasszon ki egy helyet.
- 4 Válassza ki a **Megosztás** lehetőséget.

Csoportos túra értesítéseinek megtekintése

FIGYELMEZTETÉS!

Menet közben ne olvasson értesítéseket, és ne is válaszoljon rájuk. Ha így tesz, a kijelző elvonhatja a figyelmét, ami súlyos személyi sérülést vagy halált okozó balesethez is vezethet.

A legtöbb oldal esetén az értesítések akkor jelennek meg, amikor az eszköz egy, a csoportos túrához tartozó továbbított helyszínt vagy üzenetet fogad. A csoportos túrával kapcsolatos értesítések a Csoportos túra alkalmazásban is megtekinthetők.

MEGJEGYZÉS: térképnézet közben az új értesítések a képernyő szélén, a térképeszközöknél jelennek meg.

- 1 A főmenüben válassza a **Csoportos túra > ** lehetőséget, majd válassza ki a kívánt értesítést.
- 2 A megosztott helyre történő navigáláshoz válassza az **Menj!** lehetőséget.

Kilépés a csoportos túrából

- 1 A főmenüben válassza a **Csoportos túra** lehetőséget.
- 2 Szükség esetén válassza a  lehetőséget.
- 3 Válassza a **Kilépés > Igen** lehetőségeket.

Csoportos túra beállításai

A főmenüben válassza a **Csoportos túra > ** lehetőséget.

Résztevő nevének szerkesztése: megadhatja a csoportos túra során látható nevet. A beállítás az aktív csoportos túrák közben nem elérhető.

Túratérkép címkék: beállítja a térképen az aktív résztvevők számára megjelenítendő címkét.

Nyomvonalak mutatása a térképen: megjeleníti a térképen azokat a nyomvonalakat, amelyeken a csoport egyes tagjai haladnak.

Gyári beállítások visszaállítása: visszaállítja a csoportos túra beállításait a gyári alapértelmezett értékekre. A beállítás az aktív csoportos túrák közben nem elérhető.

Rádió



MEGJEGYZÉS: ez a funkció nem érhető el minden terméktípus esetében.

MEGJEGYZÉS: a Rádió alkalmazás használata előtt telepítenie kell egy Group Ride tartozékot. Látogasson el a garmin.com weboldalra Group Ride tartozékok vásárlásához.



A Rádió alkalmazással létrehozhat rádió-előbeállításokat, továbbá rádiócsatornákat és zajzárkódokat választhat ki. A funkció használatához csatlakoztassa készülékét és az antennát a Group Ride tartóhoz. zūmo készüléke automatikusan konfigurálja a rádió beállításait, amikor csoportos túrához csatlakozik, vagy létrehoz egyet.

Előbeállítás kiválasztása

MEGJEGYZÉS: bizonyos termékmodellek esetében a Rádió alkalmazás az alkalmazásmenüben található.



- 1 Válassza a főmenü  > **Rádió** elemét.
- 2 Válasszon ki egy lehetőséget:
 - A rendelkezésre álló előbeállítások áttekintéséhez válassza a  vagy  elemet.
 - Az előbeállítás menüből történő kiválasztásához válassza az **Előbeállítás** elemet.

Rádiócsatornák kiválasztása

- 1 Válassza a főmenü  > **Rádió** elemét.
- 2 Válasszon ki egy lehetőséget:
 - A különböző csatornák közötti váltáshoz válassza a  vagy a  elemet.
 - A MURS-csatorna menüből történő kiválasztásához válassza a **Csatorna** elemet.

A zajzár beállítása

A hangminőség javítása és a területen észlelhető rádióinterferencia elkerülése érdekében lehetősége van a zajzár beállítására, valamint a CTCSS, DCS és Nyitott zajzár módok közötti váltásra.



- 1 Válassza a főmenü  > **Rádió** elemét.
- 2 Válasszon ki egy lehetőséget:
 - Ha a jelenlegi módban szeretne zajzárkódot választani, válassza a  vagy a  lehetőséget.
 - A zajzár módjának beállításához válassza a **Nyitva** lehetőséget.

Egyéni rádiós előbeállítás hozzáadása

- 1 Válassza az  > **Rádió** > **Előbeállítás** >  lehetőséget.
- 2 Csatorna és zajzárkód kiválasztásához válassza ki a  vagy a  lehetőséget.
- 3 Válassza a **Eltárol** lehetőséget.

A vétel hang kiválasztása

Kiválaszthatja, hogy a többi készülék milyen hangot játsszon le a rádió működtetésekor.



- 1 Válassza az  > **Rádió** >  > **Adásvégjel** lehetőséget.
- 2 Válassza ki a vétel hangot.
A készülék lejátszza a kiválasztott hangot.
- 3 Válassza a **Eltárol** lehetőséget.

A rádió kikapcsolása

Válassza az  > **Rádió** >  > **Igen** lehetőséget.

Az adó-vevő funkció fejhallgatóval történő használatának bekapcsolása

Az adó-vevő funkció a kompatibilis Bluetooth fejhallgatókkal is használható. A funkció lehetővé teszi a hang sugárzását a fejhallgató hanghívás funkciójának segítségével.

- 1 Válassza az  > **Rádió** >  > **Push to Talk fejhallgatón keresztül** lehetőséget.
- 2 A fejhallgató a készülékkel való párosításához szükség esetén kövesse a képernyőn megjelenő utasításokat.
- 3 Válassza az **Push to Talk fejhallgatón keresztül** lehetőséget.
- 4 Válassza a  lehetőséget.

Hang sugárzása

Hangjának sugárzásához előbb párosítsa zūmo készülékét egy kompatibilis Bluetooth fejhallgatóval vagy csatlakoztassa a kézi mikrofont.

Lehetőség van hangjának rádión keresztül történő sugárzására a csatlakoztatott kézi mikrofon vagy a kompatibilis Bluetooth fejhallgató segítségével.



Válasszon ki egy lehetőséget:

- Tartsa lenyomva a csatlakoztatott kézi mikrofon oldalán található adó-vevő gombot.
- A főmenüben válassza az  > **Rádió** > **Push to Talk fejhallgatón keresztül** lehetőséget.
- Használja a hangtárcsázás funkciót a csatlakoztatott Bluetooth fejhallgatón (*Az adó-vevő funkció fejhallgatóval történő használatának bekapcsolása, 38. oldal*).



TIPP: a rádió kézi bezárásához nyomja meg a szünet vagy leállítás gombot.

MEGJEGYZÉS: a funkció használatához kapcsolja be az **Push to Talk fejhallgatón keresztül** beállítást (*Rádióbeállítások, 38. oldal*).

A rádió hangerejének beállítása

- 1 Válassza az  > **Rádió** >  lehetőséget.
- 2 A hangerő beállításához használja a csúszkát.

Rádióbeállítások

A főmenüben válassza az  > **Rádió** > .

Push to Talk fejhallgatón keresztül: lehetővé teszi a hangátvitelt kompatibilis fejhallgatója adó-vevő gombjának segítségével.

Adásvégjel: beállítja a készülék által lejátszott vétel hangot, amikor a rádiót használja.

Gyári beállítások visszaállítása: visszaállítja az összes rádióbeállítást és előbeállítást a gyári alapértékekre.

Garmin PowerSwitch™ alkalmazás

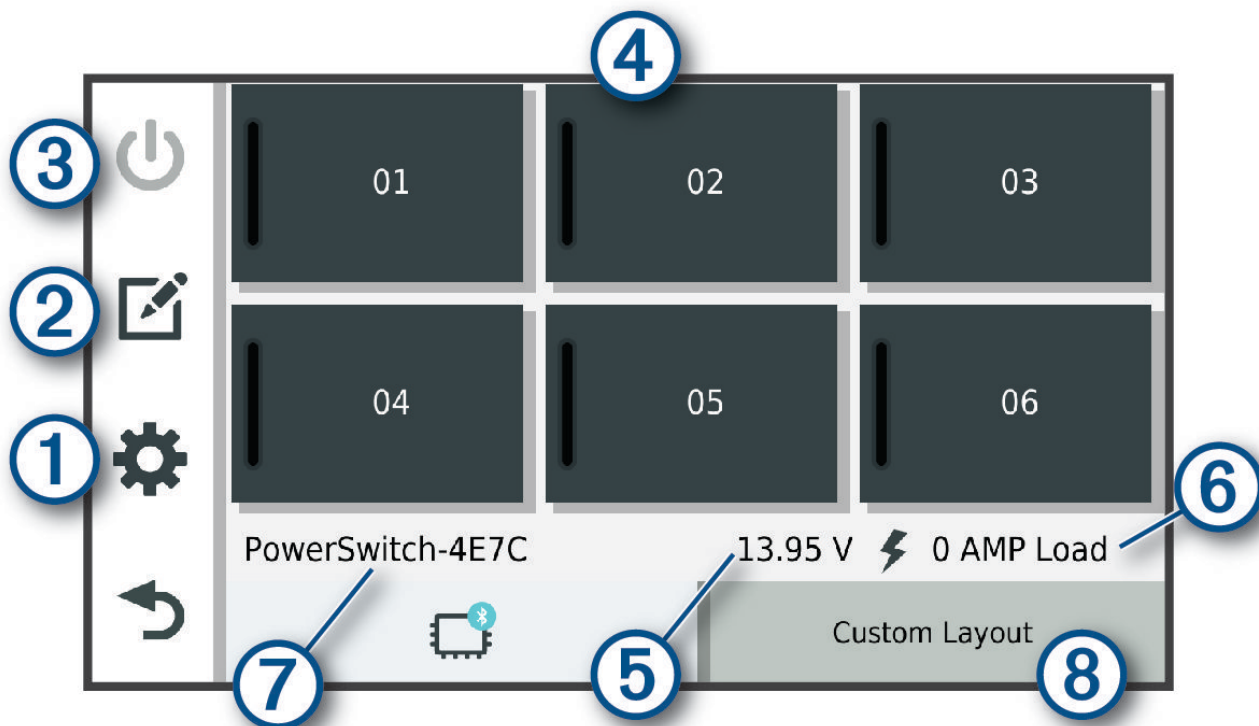

①	Megnyitja az alkalmazásbeállítások menüpontot
②	Belép a szerkesztés módba, ahol az alkalmazás elrendezése és a funkciók módosíthatók
③	Minden kimenetet kikapcsol
④	Minden csatlakoztatott kimenetet bekapcsol
⑤	Megjeleníti a bemeneti feszültséget
⑥	Megjeleníti a kiválasztott Garmin PowerSwitch eszköz teljes áramfelvételét
⑦	Megjeleníti az eszköz nevét
⑧	Megjeleníti a(z) Garmin PowerSwitch eszköz lapjait és az egyéni elrendezésű lapokat

Főkapcsoló aktiválása



Ahhoz, hogy a Garmin PowerSwitch alkalmazással kapcsolókat aktiválhasson, Garmin PowerSwitch készülékét be kell szerelnie gépjárművébe, és párosítania kell a Garmin PowerSwitch alkalmazással.

A Garmin PowerSwitch alkalmazásban jelöljön ki egy bekapcsológombot egy kapcsoló be- és kikapcsolásához.

Minden kapcsoló kikapcsolása

Válassza a lehetőséget.

Gombok testreszabása

- 1 A Garmin PowerSwitch alkalmazás képernyőjéről válassza ki a  elemet.
Az alkalmazás belép szerkesztési módba.
- 2 A testre szabni kívánt gombon válassza ki a  elemet.
- 3 Válasszon ki egy lehetőséget:
 - A gomb nevének módosításához válassza a **Gomb címkéje** mezőt, majd adja meg a kívánt nevet.
 - Egy ikonnak a gombhoz történő hozzáadásához válassza az **Ikön** mezőt, majd válasszon egy ikont.
 - A gomb színének módosításához válassza ki a kívánt színt.
 - A gomb üzemmódjának módosításához válassza ki a kívánt üzemmódot.
 - A kapcsoló érzékenységének módosításához használja a csúszkát.
 - Ha a gombot egy vezérlőbemenettel kívánja működtetni, válassza ki a kívánt vezérlőbemenetet.
- 4 Válassza a  lehetőséget.
- 5 Válassza a **Kész** lehetőséget.

Kapcsoló hozzárendelése vezérlőbemenethez



A vezérlőbemeneti funkciók használata előtt csatlakoztatnia kell egy vezérlőbemenetet Garmin PowerSwitch készülékéhez (*Vezérlőbemenet csatlakoztatása, 61. oldal*).

Beállíthatja, hogy egy vagy több kapcsoló is bekapcsoljon, amikor a Garmin PowerSwitch készülék vezérlőbemeneti jelet fogad.



- 1 Válassza ki a  elemet.
- 2 Válassza ki Garmin PowerSwitch készülékét.
- 3 Válasszon ki egy vezérlőbemenetet.
- 4 Válasszon ki egy vagy több kapcsolót.

Egyéni elrendezés hozzáadása



A Garmin PowerSwitch alkalmazáshoz hozzáadhat egyéni elrendezés lapot. Az egyedi elrendezéshez hozzáadott gombok egyszerre több kapcsolót is vezérelhetnek.

- 1 A Garmin PowerSwitch alkalmazásban válassza ki a  elemet.
A készülék szerkesztési módba lép.
- 2 Válassza a  lehetőséget.



Gomb hozzáadása Egyéni elrendezéshez

- 1 Válasszon ki a(z) Garmin PowerSwitch alkalmazásban egy egyéni elrendezésű lapot.
- 2 Válassza ki a  elemet.
Az alkalmazás belép szerkesztési módba.
- 3 Válassza a **Gomb hozzáadása** lehetőséget.
- 4 Az új gombon válassza ki a  elemet.
- 5 Válasszon ki egy lehetőséget:
 - A gomb nevének módosításához válassza a **Gomb címkéje** mezőt, majd adja meg a kívánt nevet.
 - Egy ikonnak a gombhoz történő hozzáadásához válassza az **Ikon** mezőt, majd válasszon egy ikont.
 - A gomb színének módosításához válassza ki a kívánt színt.
- 6 Válassza a **Művelet hozzáadása** elemet.
- 7 Szükség esetén válasszon ki egy Garmin PowerSwitch eszközt és egy kapcsolót.
- 8 Válasszon ki egy műveletet:
 - Ha azt szeretné, hogy a kapcsoló a gomb minden egyes megnyomásával be- vagy kikapcsoljon, válassza a **Átkapcsolás** lehetőséget.
 - Ha szeretné beállítani, hogy a gomb bekapcsolja a kapcsolót, válassza a **Bekapcsolás** lehetőséget.
 - Ha szeretné beállítani, hogy a gomb kikapcsolja a kapcsolót, válassza a **Kikapcsolás** lehetőséget.
- 9 Válassza ki a gomb üzemmódját:
 - Ha azt szeretné, hogy a gomb egyetlen érintéssel aktiválódjon, válassza a **Normál** lehetőséget.
 - Ha azt szeretné, hogy a gomb csak annak megérintésekor legyen aktív, válassza a **Pillanatnyi** lehetőséget.
 - A gomb ismételt be- és kikapcsolásának beállításához válassza a **Készenléti** lehetőséget, majd adja meg az időintervallumokat.
- 10 Adott esetben a csúszka segítségével beállíthatja a lámpák fényerejét.
- 11 Válassza a  lehetőséget.
- 12 Szükség esetén válassza a **Művelet hozzáadása** lehetőséget, hogy további műveleteket adjon hozzá a gombhoz.
A Garmin PowerSwitch készülék minden kapcsolójához hozzáadhat egy műveletet.

A gombok elrendezése egyéni elrendezési lapon

- 1 Válasszon ki a Garmin PowerSwitch alkalmazásban egy egyéni elrendezésű lapot.
- 2 Válassza ki a  elemet.
Az alkalmazás belép szerkesztési módba.
- 3 Tartsa lenyomva az  elemet az áthelyezni kívánt gombon, majd húzza át a gombot az új helyére.

Egyéni elrendezés vagy gomb törlése

- 1 Válasszon ki a(z) Garmin PowerSwitch alkalmazásban egy egyéni elrendezésű lapot.
- 2 Válassza ki a  elemet.
Az alkalmazás belép szerkesztési módba.
- 3 Válasszon ki egy lehetőséget:
 - Gomb törléséhez válassza ki a törölni kívánt gomb  elemét.
 - Elrendezéslap törléséhez válassza ki a törölni kívánt elrendezéslap  elemét.



Rutinok

A rutinok automatizálják Garmin PowerSwitch eszközét. Ha rutinokat ad meg a kompatibilis Garmin navigációs készülékén, a készülék a rutin feltételeinek teljesülésekor be- vagy kikapcsolja az egyes kapcsolókat. Például megadhat olyan rutint, amely alapján a kapcsoló minden nap bekapcsol egy adott időpontban vagy akkor, ha a járművel elér egy bizonyos sebességet. A Rutinok funkció csak a kompatibilis Garmin navigációs készülékek esetén érhető el.



Rutin hozzáadása

- 1 A Garmin PowerSwitch alkalmazásban válassza ki a  > **Rutinok** elemet.
- 2 Szükség szerint válassza a **Rutin hozzáadása** lehetőséget.
- 3 Válassza ki az **Ekkor:** elemet.
- 4 Eseményindító kiválasztása:
 - Ha azt szeretné, hogy egy kapcsoló akkor aktiválódjon, amikor a jármű elér egy adott sebességet, válassza a **Sebesség > Tovább** lehetőséget, majd kövesse a képernyőn megjelenő utasításokat a sebességi küszöbértékek megadásához.
 - Annak beállításához, hogy egy kapcsoló minden nap egy adott időpontban aktiválódjon, válassza ki az **Idő > Tovább** elemet, majd adja meg az időpontot.
 - Annak beállításához, hogy egy kapcsoló napkeltekor aktiválódjon, válassza ki a **Napkelte** elemet.
 - Annak beállításához, hogy egy kapcsoló napnyugtakor aktiválódjon, válassza ki a **Napnyugta** elemet.
- 5 Válassza a **Művelet hozzáadása** elemet.
- 6 Válassza ki a készüléket, a kapcsolót, a műveletet és a gomb módot.
- 7 Szükség esetén a csúszkával állítsa be a fényerőt.
- 8 Válassza a **Eltárol** lehetőséget.

Rutin szerkesztése



- 1 A Garmin PowerSwitch alkalmazásban válassza ki a  > **Rutinok** elemet.
- 2 Válassza ki a  ikont a szerkeszteni kívánt rutinnál.
- 3 Válasszon ki egy lehetőséget:
 - A rutin eseményindítójának módosításához válassza az **Ekkor:** lehetőséget, majd válasszon ki egy eseményindítót.
 - Egy művelet módosításához válassza ki a  ikont a módosítani kívánt műveletnél, majd frissítse a műveletet.
 - Ha egy művelet szeretne hozzáadni egy rutinhoz, válassza a **Művelet hozzáadása** lehetőséget, és adja meg a művelettel kapcsolatos információkat.
- 4 Válassza a **Eltárol** lehetőséget.

Rutin törlése

- 1 A Garmin PowerSwitch alkalmazásban válassza ki a  > **Rutinok** elemet.
- 2 Válassza a  ikont a törölni kívánt rutinnál.

A Felhasználói kézikönyv megtekintése a készüléken

Készülékének képernyőjén számos nyelven megtekintheti a teljes felhasználói kézikönyvet.

- 1 Válassza az  > **Felhasználói kézikönyv** elemet.
A felhasználói kézikönyv azon a nyelven jelenik meg, amelyen a készülékszoftver is ([Rendszerbeállítások, 50. oldal](#)).
- 2 A  ikont választva kereshet a felhasználói kézikönyvben (nem kötelező lépés).

Zenelejátszó

A zenelejátszó az alábbi forrásokból képes zene vagy hang lejátszására.

- A zūmo készüléken tárolt zenefájlok.
- Bluetooth hang egy párosított telefonról.

A zenelejátszó eszköz hozzáadása a térképhez

A zenelejátszó térképeszköz segítségével a térképről is kezelheti a zenelejátszót.

- 1 Nyissa meg a térképet.
- 2 Válassza ki a  > **Zenelejátszó** lehetőséget.
A zenelejátszó vezérlői megjelennek a térképen.

Váltás a médiaforrások között

Megváltoztathatja az eszközén lejátszott médiák forrását.

- 1 Válassza a **Zene** lehetőséget.
- 2 Válassza ki az aktuális médiaforrást .

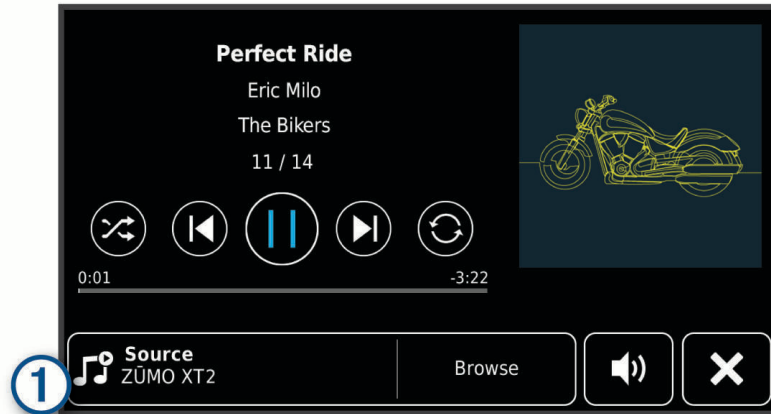



- 3 Válasszon egy elérhető médiaforrást a listáról.

BirdsEye felvétel

A BirdsEye felvétel letölthető, nagy felbontású térképfelvételeket kínál, beleértve a műholdas fényképeket és a topográfiai raszterképeket is. A BirdsEye Satellite Imagery szolgáltatást közvetlenül a készülékére is letöltheti, amennyiben az csatlakozik egy Wi-Fi hálózathoz.

BirdsEye felvételek letöltése

A BirdsEye felvételek közvetlenül a készülékre történő letöltéséhez csatlakoznia kell egy vezeték nélküli hálózathoz ([Csatlakozás Wi-Fi-hálózathoz, 52. oldal](#)).

- 1 Válassza ki a  > **Közvetlen BirdsEye** lehetőséget.
- 2 Válassza a  elemet.
- 3 Válasszon ki egy lehetőséget:
 - Az adott helyhez vagy területhez tartozó BirdsEye felvételek letöltéséhez válassza a **Pozíció** lehetőséget, majd válasszon ki egy kategóriát.
MEGJEGYZÉS: a hely az alapértelmezés szerint az Ön aktuális tartózkodási helye.
 - A képminőségre vonatkozó lehetőségek kiválasztásához válassza a **Részletezés** lehetőséget.
 - A letöltött felvételeken megjelenítendő terület méretének meghatározásához válassza a **Méret** lehetőséget, majd adjon meg egy, a kiválasztott helytől számított távolságot.
 - A letöltött felvételek mentési helyének kiválasztásához válassza a **Mentés ide** lehetőséget.
- 4 Válassza a **Letöltés** lehetőséget.
- 5 Adja meg a letöltött felvételek nevét, majd válassza a **Kész** lehetőséget.



Útvonaltervező

Az útvonaltervezőt használhatja útvonal létrehozásához és mentéséhez, hogy később navigálhasson rajta. Ez hasznos lehet szállítási útvonal, vakáció vagy utazás tervezésekor. A további testreszabáshoz szerkesztheti a mentett útvonalat, többek között helyszínek átrendezésével, valamint ajánlott látnivalók és alakítási pontok hozzáadásával.





Az útvonaltervező segítségével aktív útvonalát is szerkesztheti és mentheti.

Útvonal tervezése

Az útvonal sok helyszínt foglalhat magában, és legalább egy kezdőpontot és egy úti célt tartalmaznia kell. A kezdőpont helye az a hely, amelyről az utat megkezdeni tervezi. Ha az útvonal navigálását máshonnan kezdi meg, a készülék lehetőséget biztosít, hogy először a kezdőpont helyéhez tervezzen útvonalat. Retúr utazás esetén a kezdőpont helye és a végső úti cél azonos lehet.



- 1 Válassza ki az  > **Útvonaltervező** lehetőséget.
- 2 Szükség esetén válassza ki a tervezési módot.
MEGJEGYZÉS: a készülék alapértelmezett beállítása a Gyorsabb mód.
- 3 Válasszon ki egy lehetőséget kezdőpontként:
 - Válasszon egy helyet a térképen.
 - Válassza a  lehetőséget, és keresse meg a helyet (*Hely keresése a keresősáv használatával*, 19. oldal).
- 4 További helyek felvételéhez ismételje a 3. lépést.
MEGJEGYZÉS: az utolsóként felvett hely az úti cél.
- 5 Az összes szükséges hely hozzáadása után válassza a  lehetőséget.

Helyszínek szerkesztése és átrendezése az útvonalon

- 1 Válassza az  > **Útvonalak** lehetőséget.
- 2 Válasszon ki egy elmentett útvonalat.
- 3 Válassza a **Lista** lehetőséget.
- 4 Válassza ki a helyet.
- 5 Válasszon ki egy lehetőséget:
 - A hely módosításához válassza a  lehetőséget, majd adjon meg egy új helyet.
 - A helyszín felfelé vagy lefelé történő mozgatásához válassza a  lehetőséget, majd húzza át a helyszínt az útvonal kívánt pontjára.
 - A kiválasztott helyet követő új helyszín hozzáadásához válassza az  lehetőséget.
 - A helyszín eltávolításához válassza a  lehetőséget.



Útvonal útvonaltervezési beállításainak módosítása

Testre szabhatja, hogy készüléke hogyan tervezze meg az útvonalat.

- 1 Válassza az  > **Útvonalak** lehetőséget.
- 2 Válasszon ki egy elmentett útvonalat.
- 3 Válassza a  lehetőséget.
- 4 Válasszon ki egy lehetőséget:
 - Ha alakítási pontokat szeretne hozzáadni az útvonalhoz, válassza az **Alakítás** lehetőséget, majd válasszon ki legalább egy helyet.
 - Az útvonal tervezési módjának módosításához érintsen meg egy útvonalszakaszt, és válasszon egy tervezési módot.

Az aktív útvonal mentése

Ha egy útvonal aktív, az útvonaltervező segítségével elmentheti azt.

- 1 Válassza ki az  > **Útvonaltervező** lehetőséget.
- 2 Válassza a  ikont az útvonal elmentéséhez.



Navigálás mentett útvonalon

- 1 Válassza az  > **Útvonalak** lehetőséget.
- 2 Válasszon ki egy elmentett útvonalat.
- 3 Válassza az **Menj!** lehetőséget.
- 4 Válassza ki az első helyszínt, ahová navigálni kíván, majd válassza ki az **OK** elemet.
- 5 Válassza az **Indítás** lehetőséget.

A készülék kiszámítja jelenlegi helyétől a kiválasztott helyhez vezető útvonalat, majd sorrendben elvezeti Önt az útvonal fennmaradó úti céljaihoz.

Útvonal megosztása

Megoszthatja útvonalait más zūmo navigációs készülékekkel is.

- 1 Válassza a  > **Explore** >  > **Megosztás** lehetőséget.
- 2 Válasszon ki egy vagy több útvonalat, majd válassza a  lehetőséget.
- 3 Válasszon ki egy lehetőséget:
 - Egy útvonal Tread alkalmazás segítségével történő megosztásához válassza a **Garmin Tread** lehetőséget.
 - Az útvonal microSD kártyára másolásához válassza a **Memóriakártya** lehetőséget.
- 4 Válassza a **Kész** lehetőséget.
- 5 A megosztási művelet befejezéséhez kövesse a zūmo navigációs készülék képernyőjén megjelenő utasításokat.

Nyomvonalak

A nyomvonal a megtett útvonal rögzítése. A nyomvonalnapló információkat tartalmaz a rögzített útról, beleértve az időre, a helyszínre és a magasságra vonatkozó adatokat.

Nyomvonalak rögzítése

A nyomon követés segítségével rögzítheti a bejárt utat. A nyomon követés megkezdésekor a készülék rögzíti tartózkodási helyét, és frissíti a nyomvonalat. Amennyiben készüléke párosítva van egy Garmin Explore fiókkal, a készülék bizonyos időközönként szinkronizálja a rögzített nyomvonalakat az alkalmazással.

- 1 Válassza a  > **Nyomvonalrög.** lehetőséget.
- 2 Válassza az **Indítás** lehetőséget.

TracBack



Legutóbbi nyomvonal követése

A TracBack funkció rögzíti mozgásának legutóbbi szakaszát. Visszakövetheti legutóbbi nyomvonalát egy korábban meglátogatott helyhez.

- 1 Válassza az  > **TracBack** lehetőséget.
A legutóbb megtett nyomvonal megjelenik a térképen.
- 2 Válassza az **Menj!** lehetőséget.

Korábbi nyomvonal mentése útvonalként

Elmenthet egy korábbi nyomvonalat útvonalként, melyen az útvonaltervező segítségével később navigálhat (*Navigálás mentett útvonalon, 45. oldal*).

- 1 Válassza az  > **TracBack** lehetőséget.
A legutóbb megtett nyomvonal megjelenik a térképen.
- 2 Válassza az  > **Mentés útvonalként** lehetőséget.
- 3 Adja meg az útvonal nevét, majd válassza a **Kész** lehetőséget.

Az időjárás-előrejelzés megtekintése

ÉRTESÍTÉS

A Garmin nem vállal felelősséget az időjárási adatok pontosságáért és időszerűségéért.

Ahhoz, hogy használhassa ezt a funkciót, előbb időjárási adatoknak kell érkezniük a készülékére. Eszközét a Tread alkalmazáshoz csatlakoztatva időjárási adatokat fogadhat (*Párosítás okostelefonnal, 31. oldal*).

MEGJEGYZÉS: az időjárás-előrejelzések nem minden területen érhetők el.

- 1 Válassza az  > **Időjárás** lehetőséget.
A készülék az aktuális időjárási viszonyokat és az elkövetkező néhány napra vonatkozó előrejelzést is mutatja.
- 2 Válasszon ki egy napot.
Ekkor megjelenik az adott napra vonatkozó részletes előrejelzés.

Időjárás megtekintése egy másik város közelében

- 1 Válassza ki az  > **Időjárás** > **Jelenlegi pozíció**.
- 2 Válassza ki az egyik lehetőséget:
 - Valamely kedvenc város időjárásának megtekintéséhez válassza ki az adott várost a listából.
 - Kedvenc város hozzáadásához válassza a **Település hozzáadása**, és adjon meg városnevet.

Az időjárási radarkép megtekintése

A funkció használatához csatlakoztatnia kell készülékét egy, a Tread alkalmazást futtató, támogatott telefonhoz (*Párosítás okostelefonnal, 31. oldal*).



- 1 Válassza az  > **Időjárás radar** lehetőséget.
- 2 Válassza ki a  ikont a radartérkép animálásához.

Időjárási figyelmeztetések megtekintése

A funkció használatához csatlakoztatnia kell készülékét egy, a Tread alkalmazást futtató, támogatott telefonhoz (*Párosítás okostelefonnal, 31. oldal*).

MEGJEGYZÉS: ez a funkció nem érhető el minden területen.



Amikor a készülékkel utazik, időjárási figyelmeztetések jelenhetnek meg a térképen. Az aktuális hely vagy egy kiválasztott város közelére vonatkozóan is megtekinthető az időjárási figyelmeztetések térképe.

- 1 Válassza az  > **Időjárás** lehetőséget.
- 2 Szükség esetén válasszon ki egy várost.
- 3 Válassza ki az  > **Időjárás riasztások** lehetőséget.

Útviszonyok ellenőrzése





A funkció használatához csatlakoztatnia kell készülékét egy, a Tread alkalmazást futtató, támogatott telefonhoz ([Párosítás okostelefonnal, 31. oldal](#)).

Megtekintheti a térségben, az aktuális útvonalon vagy egy másik városban található utak időjárással kapcsolatos útviszonyait.

- 1 Válassza az  > **Időjárás** lehetőséget.
- 2 Szükség esetén válasszon ki egy várost.
- 3 Válassza ki az  > **Útviszonyok** lehetőséget.

Oda-vissza út létrehozása

A készülékkel létrehozhatók oda-vissza utak, az indulási hely, a távolság, az időtartam vagy az úti cél megadásával.

- 1 A főmenüben válassza az  > **"Retúr"** lehetőséget.
- 2 Válassza az **Indulási pozíció** lehetőséget.
- 3 Válasszon egy helyet, majd válassza a **Kivál.** lehetőséget.
- 4 Válassza **Az utazás tulajdonságai** lehetőséget.
- 5 Válasszon ki egy lehetőséget:
 - Válassza a **Válasszon távolságot** lehetőséget, ha az útvonalat távolság alapján szeretné megtervezni.
 - Válassza a **Válasszon időtartamot** lehetőséget, ha az útvonalat időtartam alapján szeretné megtervezni.
 - Válassza a **Válasszon úti célt** lehetőséget, ha az útvonalat úti cél alapján szeretné megtervezni.
- 6 Válassza a **Tovább** lehetőséget.
- 7 Adja meg a távolságot, az időtartamot vagy az úti célt.
- 8 Válasszon ki egy lehetőséget:
 - Ha távolságot vagy időtartamot adott meg, akkor válassza a **Kész** lehetőséget.
 - Ha úti célt adott meg, akkor válassza a **Kivál.** lehetőséget.
- 9 Válassza az **Irány hozzáadása** lehetőséget.
- 10 Válasszon egy irányt, majd válassza a **Tovább** elemet.
- 11 Válassza a **Számítás** lehetőséget.
- 12 Válasszon ki egy vagy több lehetőséget:
 - Válassza a  ikont, hogy megjelenítse az emelkedési statisztikát az útvonalon.
 - Az útvonal alakításához válassza az  lehetőséget.
 - Az útvonal kalandosságának szintjét a csúszka mozgatásával csökkentheti vagy növelheti.
 - Válassza a  ikont, majd válasszon ki egy vagy több útvonaljellemzőt.
- 13 Válasszon útvonalat, és válassza a **Menj!** gombot.

Korábbi útvonalak és úti célok megtekintése

E funkció használata előtt engedélyeznie kell az utazási előzmények funkciót ([Készülék- és adatvédelmi beállítások, 51. oldal](#)).

A térképen megtekintheti az előző útvonalakat, és azokat a helyeket, ahol megállt.

- Válassza az  > **Merre jártam** elemet.

Beállítások

Bluetooth Beállítások

Telefon beállításai

Válassza a  > **Telefon** lehetőséget, majd válassza ki a telefonját.

Kapcsolat törlése: leválasztja a párosított telefont.

Telefon neve: megjeleníti a párosított telefon nevét. A név kiválasztásával módosíthatja, hogyan jelenjen meg a navigációs készüléken.

Média hang: lehetővé teszi, hogy a navigációs készülék a párosított telefonról játssza le a média hangját.

Garmin Tread: akkor jelenik meg, ha a navigációs készülék csatlakozik a telefonján lévő Tread alkalmazáshoz.

Készülék elfelejtése: eltávolítja a csatlakoztatott eszközt a párosított eszközök listájáról. Ez az opció csak az eszköz párosítása után érhető el.

Headset beállítások

Válassza a  > **Fejhallgató** lehetőséget, majd válassza ki az Ön headsetjét.

Kapcsolat törlése: leválasztja a párosított headsetet.

Headset neve: megjeleníti a párosított headset nevét. A név kiválasztásával módosíthatja, hogyan jelenjen meg a navigációs készüléken.

Navigáció hangminősége: beállíthatja a navigációs utasítások hangminőségét.

Fejhallgató: bekapcsolja vagy kikapcsolja a headset funkcióit.

Média hang: bekapcsolja vagy kikapcsolja a headseten keresztül hallható média hangját.

Készülék elfelejtése: eltávolítja a headsetet a párosított készülékek listájáról.

Wi-Fi Beállítások

A vezeték nélküli hálózati beállítások segítségével kezelheti a Wi-Fi-hálózatokat.

Válassza ki a  > **Wi-Fi** lehetőséget.

Wi-Fi: bekapcsolja a Wi-Fi-vevőt.

Mentett hálózatok: lehetővé teszi a mentett hálózatok szerkesztését és törlését.

Hálózatok keresése: közeli Wi-Fi-hálózatok keresését teszi lehetővé (*Csatlakozás Wi-Fi-hálózathoz, 52. oldal*).

Térképmegjelenítési beállítások

Válassza a  > **Térkép megjelenítése** lehetőséget.

Térkép járműikon: a járműikon beállítása, amely az Ön pozícióját jelzi a térképen.

Térképnézet: a térkép perspektívájának beállítása.

Térkép részletezés: a térkép részletességi szintjének beállítása. A részletesebb megjelenítés lassíthatja a térkép megjelenését.

Térkép témája: a térképadatok színének módosítása.

Térképrétegek: a térképoldalon megjelenő adatok beállítása (*A térképrétegek testre szabása, 30. oldal*).

Útvonalpont elrendez.: elrejtje az útvonalpontokat a térkép nagyobb nagyítási szintjein.

Automatikus nagyítás: a nagyítási szint automatikus kiválasztása a térkép optimális használhatósága érdekében. Ha a funkció ki van kapcsolva, akkor kézzel kell nagyítania/kicsinyítenie a térképen.

Köv. meg. kih. megerős.: beállítja, hogy egy megerősítő üzenet jelenjen meg, amikor kihagyja az útvonal egyik megállóját.

myMaps: beállítja a készülék által használt telepített térképeket.

Térképek engedélyezése

Lehetőség van a készülékre telepített térképtermékek engedélyezésére.

TIPP: további térképtermékek vásárlásához látogasson el a garmin.com/maps oldalra.

- 1 Válassza az  > **Térkép megjelenítése** > **myMaps** lehetőséget.
- 2 Válasszon térképet.

Navigációs beállítások

Válassza a  > **Navigáció** lehetőséget.

Tervezési mód: az útvonaltervezési mód beállítása.

Újratervezés letéréskor: az aktív útvonalról való letéréskor életbe lépő újratervezés beállításainak megadása.

Elkerülések: az útvonalon elkerülendő útjellemzők megadása.

Egyéni elkerülések: segítségével meghatározott utakat és területeket elkerülhet.

Forgalom: a forgalmi funkciók beállításainak megadása.

Környezetvédelmi zónák: beállítja a gépjárművét esetlegesen érintő környezeti vagy kibocsátási korlátozásokkal rendelkező területekkel kapcsolatos elkerülési beállításokat.

Korlátozott mód: minden olyan funkciót kikapcsol, amely jelentős kezelői figyelmet igényel.

GPS-szimulátor: megakadályozza, hogy az eszköz GPS-jeleket fogadjon, és így akkumulátorfeszültséget takarít meg.

Forgalombeállítások

A főmenüben válassza a  > **Navigáció** > **Forgalom** lehetőséget.

Forgalom: a forgalom engedélyezése.

Útvonal optimalizálása: lehetővé teszi, hogy a készülék az optimalizált alternatív útvonalakat automatikusan vagy kérésre alkalmazza (*Forgalmi akadályok elkerülése az útvonalon, 16. oldal*).

Jelenlegi szolgáltató: beállítja közlekedésiadat-szolgáltatót a forgalmi adatok használatához. Az Automatikus lehetőség esetén automatikusan a rendelkezésre álló legjobb adatok kiválasztása történik.

Előfizetések: a forgalmi információkra vonatkozó aktuális előfizetések listázása.

Szimulált hely beállítása

Amikor beltéren tartózkodik, vagy a készülék nem fogad műholdas jeleket, a GPS-szimulátor használatával útvonalat tervezhet egy szimulált helyről.

- 1 Válassza a  > **Navigáció** > **GPS-szimulátor** lehetőséget.
- 2 A főmenüben válassza a **Térkép** lehetőséget.
- 3 Terület kiválasztásához érintse meg kétszer a térképet.
A hely címe megjelenik a képernyő alján.
- 4 Válassza ki a hely leírását.
- 5 Válassza a **Kiindulóhely** lehetőséget.

Vezetői asszisztencia beállításai

Válassza a  > **Vezetői asszisztencia** elemet.

Motorosriasztások: lehetővé teszi a közlegő zónákra vagy útviszonyokra vonatkozó riasztások be- és kikapcsolását (*A vezető figyelmét felkeltő funkciók és figyelmeztetések, 8. oldal*).

Figyelmeztetés gyorsajtásra: figyelmezteti a sebességkorlátozás túllépésekor.

Sebességcsökkentés hangjelzése: figyelmezteti, ha a sebességkorlátozás értéke csökken.

Útáttekintés: az utazás összefoglalóját jeleníti meg az útvonal végén.

Sisakútmutató: a bukósisakra vonatkozó követelmények változásait jeleníti meg a határok átlépésekor.

Országhatár riasztás: nemzetközi határok átlépésekor jelenít meg értesítést.

Útvonal előnézete: a navigáció indításakor megjeleníti az útvonalon lévő főbb utak előnézetét.

Pihenőtervezés: emlékezteti Önt a pihenők beiktatására, valamint hosszabb időn át tartó vezetés esetén megjeleníti a közlegő szolgáltatásokat. A pihenőemlékeztetők és a közlegő szolgáltatásokra vonatkozó javaslatok be- és kikapcsolhatók.

Automatikus balesetészlelés: lehetővé teszi, hogy a navigációs készülék észlelje a baleseteket, és értesítse a baleset esetén értesítendő személyeket baleset észlelése esetén (*Balesetérzékelés és értesítések, 9. oldal*).

Üzenetküldés baleset esetén: figyelmezteti a baleset esetén értesítendő személyeket baleset észlelésekor (*Balesetérzékelés és értesítések, 9. oldal*).

Közeledési riasztások: figyelmezteti Önt, ha sebességmérő vagy jelzőlámpába telepített kamerához közelít.

Megjelenítési beállítások

Válassza a  > **Kijelző** lehetőséget.

Tájolás: a kijelző beállítása álló (függőleges) vagy fekvő (vízszintes) helyzetbe.

MEGJEGYZÉS: ez a funkció nem érhető el minden terméktípus esetében.

Színes mód: nappali vagy éjszakai színes üzemmód kiválasztása. Az Automatikus opció kiválasztása esetén a készülék automatikusan, a napszaknak megfelelően állítja be a színeket.

Fényerő: a kijelző fényerejének beállítása.

Kijelző időtűllépése: az időtartam beállítása, amely elteltével az akkumulátorról üzemelő készülék alvó üzemmódba vált.

Képernyőfotó: képernyőkép készítése. A képernyőképeket a rendszer a készülék tárolójának Screenshot mappájába menti.

Rendszerbeállítások

Válassza ki a  > **Rendszer** lehetőséget.

Beszéd nyelve: a hangutasítások nyelvének megadása.

Szöveg nyelve: a képernyőn megjelenő szöveg kiválasztott nyelvre állítása.

MEGJEGYZÉS: a szövegnyelv módosítása nem befolyásolja a térképadatok, pl. utcák vagy a felhasználó által bevitt adatok nyelvét.

Billentyűzet nyelve: a billentyűzetnyelvek engedélyezése.

Mértékegységek: a távolságra használt mértékegységek beállítása.

Pontos idő: a készülék órájának beállítása.

Időformátum: segítségével kiválaszthatja a 12 vagy 24 órás formátumot, illetve az UTC időjelzést.

Pozícióformátum: a földrajzi koordinátákhoz használt koordináták és dátum formátumának beállítása.

Az idő beállítása

1 A főmenüben válassza ki az időt.

2 Válassza ki az egyik lehetőséget:

- Az idő GPS-információkat használó, automatikus beállításához válassza az **Auto.** lehetőséget.
- Az idő manuális beállításához húzza a számokat felfelé vagy lefelé.

Készülék- és adatvédelmi beállítások

Válassza a  > **Eszköz** elemet.

Névjegy: megjeleníti a szoftververzió számát, a készülék azonosítóját és a szoftver további jellemzőire vonatkozó információkat.

Szabályozó: szabályozási jelöléseket és információkat jelenít meg.

EULA-k: a végfelhasználói licencszerződések megjelenítése.

MEGJEGYZÉS: az információra a rendszerszoftver frissítésekor, illetve további térképadatok vásárlásakor van szükség.

Szoftverlicenck: megjeleníti a szoftverlicenckel kapcsolatos információkat.



Eszközadat-szolgáltatás: anonim adatokat oszt meg az eszköz továbbfejlesztése érdekében.

Utazási előzmény: lehetővé teszi, hogy a készülék feljegyezze az Ön által meglátogatott helyeket. Ezáltal Ön megtekintheti az útnaplót, használhatja a Merre jártam funkciót és a myTrends™ által javasolt útvonalakat is.

Visszaállítás: lehetővé teszi az utazási előzmények törlését, a beállítások visszaállítását vagy az összes felhasználói adat törlését.

Beállítások visszaállítása

Lehetőség van meghatározott beállításkategóriák illetve az összes beállítás gyári alapértékekre történő visszaállítására.

- 1 Válassza a  elemet.
- 2 Szükség szerint válasszon kategóriát.
- 3 Válassza a következőt:  > **Visszaállítás**.

“Eszközadatok”

Az e-címkével kapcsolatos szabályozó és megfelelőségi információk megjelenítése

- 1 Görgessen a beállítások menü legvégére.
- 2 Válassza a **Eszköz** > **Szabályozó** lehetőséget.

Specifikációk

Vízellenállás	IEC 60529 IPX7 ¹
Üzemi hőmérséklet-tartomány	-15° és 55°C között (5° és 131°F között)
Töltési hőmérséklet	0 és 45 °C között (32 és 113 °F között)
Hálózati bemenet (jármű tápkábele, motorkerékpár vagy külső áramforrás)	12 és 24 Vdc között
Akkumulátor típusa	Lítium-ion akkumulátor
Akkumulátor feszültségtartománya	3,5 és 4,1 V között
Vezeték nélküli frekvenciák és átviteli teljesítmény	2,4 GHz maximális 17,6 dBm esetén 5,1 GHz maximális 17,4 dBm esetén 5,2 GHz maximális 21,3 dBm esetén
EU SAR	0,1 W/kg törzs, 0,17 W/kg végtag esetén

¹ *A készülék vízbe ejtés esetén legfeljebb 1 méter mély vízben, legfeljebb 30 percig képes ellenállni a víznek. További részletekért látogasson el a www.garmin.com/waterrating weboldalra.

A készülék töltése

MEGJEGYZÉS: ezt a III-as osztályba sorolt terméket LPS tápegységről kell üzemeltetni.

A készülékben található akkumulátort az alábbi módokon töltheti fel.

- Illessze a készüléket a tartóba, és csatlakoztassa a tartót a jármű tápellátásához.

ÉRTESÍTÉS

Ne csatlakoztassa a készüléket közvetlenül a jármű tápkábeléhez.

- Csatlakoztassa a készüléket kiegészítő hálózati adapterhez, például fali csatlakozóadapterhez. Otthoni és irodai használatra alkalmas Garmin AC-DC adapter vásárlásához keressen fel egy Garmin márkakereskedést, vagy látogasson el a www.garmin.com oldalra. A készülék lassabban töltődhet, ha harmadik féltől származó adapterhez csatlakoztatja.

A készülék karbantartása

Garmin Támogatóközpont

Ha segítségre vagy információra van szüksége, látogasson el a support.garmin.com oldalra, ahol többek között kézikönyveket, a gyakran intézett kérdésre adott válaszokat és videókat tekinthet meg, illetve ügyféltámogatáshoz juthat.

Térkép- és szoftverfrissítések

A hatékony navigáció érdekében tartsa naprakészen a készülék térképeit és szoftverét.

A térképfrissítések a készüléken használt térképeken szereplő utakat és helyeket érintő legfrissebb módosításokat biztosítják. A térképek naprakészen tartásával készüléke könnyebben megtalálja a nemrégiben hozzáadott helyszíneket, emellett pontosabb útvonalszámításra képes. A térképfrissítések nagy méretűek, és telepítésük akár több órát is igénybe vehet.

A szoftverfrissítések a készülék funkcióival és működésével kapcsolatos módosításokat és javításokat biztosítják. A szoftverfrissítések kis méretűek, és telepítésük mindössze pár percet vesz igénybe.

Készülékét két módszerrel frissítheti.

- Csatlakoztathatja a készüléket egy Wi-Fi-hálózathoz, amelyről közvetlen frissíthet (ajánlott módszer). Így kényelmesen, számítógép nélkül frissítheti készülékét.
- Csatlakoztathatja a készüléket egy számítógéphez, és elvégezheti a frissítést a Garmin Express alkalmazással (garmin.com/express).

Csatlakozás Wi-Fi-hálózathoz

Mikor először bekapcsolja készülékét, felkéri, hogy csatlakoztassa egy Wi-Fi-hálózathoz és végezze el a készülékregisztrációt. A beállítások menüjén keresztül is csatlakozhat Wi-Fi-hálózathoz.

- 1 Válassza a  > **Wi-Fi** lehetőséget.
- 2 Ha szükséges, válassza ki a **Wi-Fi** lehetőséget a Wi-Fi-technológia engedélyezéséhez.
- 3 Válassza a **Hálózatok keresése** elemet.
A készülék megjeleníti a közeli Wi-Fi-hálózatok listáját.
- 4 Válasszon egy hálózatot.
- 5 Ha szükséges, adja meg a hálózathoz tartozó jelszót, majd válassza a **Kész** lehetőséget.

A készülék csatlakozik a hálózathoz, és a hálózat felkerül a mentett hálózatok listájára. Készüléke minden alkalommal csatlakozni fog a hálózathoz, ha a közelébe kerül.



Térkép- és szoftverfrissítés Wi-Fi-hálózaton

ÉRTESÍTÉS

A térkép-, illetve szoftverfrissítés nagy méretű fájlok letöltésével járhat. Vegye figyelembe az internetszolgáltatásával járó esetleges adatforgalmi korlátozásokat és többletköltségeket. Az adatforgalmi korlátozásokra és a többletköltségekre vonatkozóan internetszolgáltatójánál érdeklődhet.

A térkép- és szoftverfrissítések letölthetők a készülék internetkapcsolatot biztosító Wi-Fi-hálózatra csatlakoztatásával. Így számítógép nélkül tarthatja naprakészen készülékét.

1 Csatlakoztassa készülékét egy Wi-Fi-hálózathoz (*Csatlakozás Wi-Fi-hálózathoz, 52. oldal*).

Ha készüléke Wi-Fi-hálózathoz csatlakozik, ellenőrzi, hogy rendelkezésre állnak-e frissítések. Ha van elérhető frissítés, a főmenüben az  jelzés jelenik meg a  ikonon.

2 Válassza ki a  > **Frissítések** menüpontot.

Készüléke ellenőrzi, hogy rendelkezésre állnak-e frissítések. Ha van elérhető frissítés, a **Frissítés érhető el** felirat jelenik meg a Térkép vagy a Szoftver elem alatt.

3 Válasszon ki egy lehetőséget:

- Ha minden elérhető frissítést telepíteni szeretne, válassza az **Összes telepítése** lehetőséget.
- Ha csak a térképfrissítéseket szeretné telepíteni, válassza a **Térkép > Összes telepítése** lehetőséget.
- Ha csak a szoftverfrissítéseket szeretné telepíteni, válassza a **Szoftver > Összes telepítése** lehetőséget.

4 Olvassa el a licencszerződéseket, majd az elfogadásukhoz válassza az **Összes elfogadása** gombot.

MEGJEGYZÉS: ha nem ért egyet a licencfeltételekkel, válassza az Elvet gombot. Ez megszakítja a frissítési folyamatot. Csak a licencfeltételek elfogadása után telepíthet frissítéseket.

5 A mellékelt USB-kábel segítségével csatlakoztassa készülékét külső áramforráshoz, majd válassza a **Folytatás** lehetőséget (*A készülék töltése, 52. oldal*).

A legjobb, ha egy legalább 2 A energiát továbbító USB-s töltőadapterhez csatlakoztatja készülékét.

Számos okostelefonhoz, táblagéphez vagy hordozható médialejátszóhoz mellékelt USB-tápadapter lehet inkompatibilis.

6 A frissítés befejeződéséig tartsa készülékét a külső áramforráshoz és a Wi-Fi-hálózathoz csatlakoztatva.

TIPP: ha a térképfrissítés megszakad, készüléke térképadatai hiányosak lehetnek. A hiányos térképadatok helyreállításához be kell fejeznie a frissítést Wi-Fi vagy a Garmin Express segítségével.

Termékfrissítések

A számítógépen telepítse a Garmin Express alkalmazást (www.garmin.com/express).

Ez egyszerű hozzáférést biztosít ezekhez a szolgáltatásokhoz a Garmin készülékek számára:

- Szoftverfrissítések
- Térképfrissítések
- Termékregisztráció

Térkép- és szoftverfrissítés a Garmin Express szoftverrel

A Garmin Express alkalmazással letöltheti és telepítheti a legújabb térkép- és szoftverfrissítéseket készülékére.

- 1 Amennyiben még nem telepítette számítógépére a Garmin Express alkalmazást, látogasson el a garmin.com/express weboldalra, és a telepítéshez kövesse a képernyőn megjelenő utasításokat.
- 2 Nyissa meg az  Garmin Express alkalmazást.
- 3 Csatlakoztassa készülékét USB-kábellel a számítógéphez.

A kábel kisebb vége a zūmo készülék USB-portjához , a nagyobb vége pedig a számítógép egyik szabad USB portjához csatlakozik.

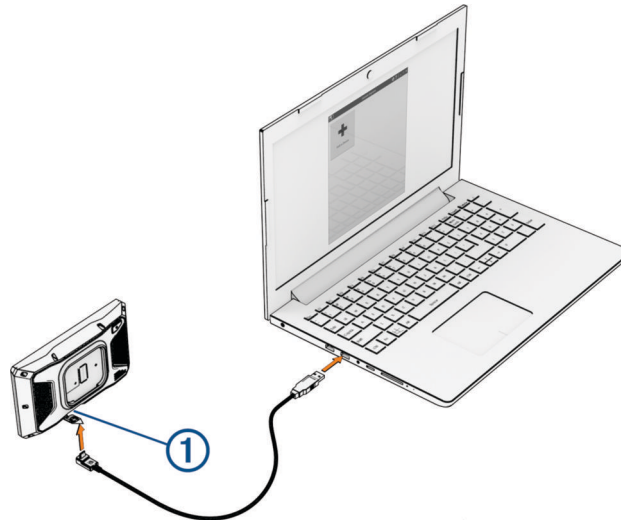

- 4 zūmo készülékén válassza a **Kopp. a sz.géphez való csat.** lehetőséget.
- 5 A Garmin Express alkalmazásban kattintson a **Készülék hozzáadása** lehetőségre.
A Garmin Express alkalmazás megkeresi a készüléket, majd megjeleníti a készülék nevét és sorozatszámát.
- 6 Kattintson a **Készülék hozzáadása** lehetőségre, majd kövesse a képernyőn megjelenő utasításokat a készülék a Garmin Express alkalmazáshoz való hozzáadásához.
A telepítés befejeződésével a Garmin Express alkalmazás megjeleníti a készülékhez elérhető frissítéseket.

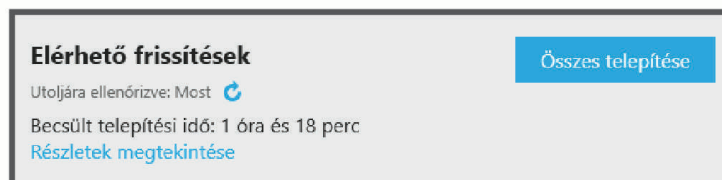

- 7 Válasszon ki egy lehetőséget:
 - Az összes elérhető frissítés telepítéséhez kattintson az **Összes telepítése** lehetőségre.
 - Egy adott frissítés telepítéséhez kattintson a **Részletek megtekintése** lehetőségre, majd a kívánt frissítés mellett található **Telepítés** elemre.

A Garmin Express alkalmazás letölti a frissítéseket, és telepíti őket a készülékre. A térképfrissítések sok helyet foglalnak, ezért lassabb internetkapcsolat esetén a művelet sokáig tarthat.

MEGJEGYZÉS: ha a térképfrissítéshez nem elegendő a készülék belső tárhelye, a szoftver további tárhely érdekében felajánlhatja, hogy helyezzen microSD-kártyát a készülékbe (*Memóriakártya behelyezése térképek és adatok számára, 65. oldal*).

- 8 A frissítések telepítésének befejezéséhez kövesse a frissítési folyamat közben megjelenő utasításokat.
A frissítési folyamat során a Garmin Express alkalmazás például arra kérheti, hogy válassza le, majd ismét csatlakoztassa készülékét.

A készülék karbantartása

ÉRTESÍTÉS

Óvja az eszközt a leeséstől.

Ne tárolja az eszközt hosszabb időn át magas hőmérsékletnek kitett helyen, mert az a készülék tartós károsodásához vezethet.

Az érintőképernyőt ne érintse meg kemény vagy éles eszközzel, ellenkező esetben károsodás léphet fel.

A külső borítás tisztítása

ÉRTESÍTÉS

A kémiai tisztítóanyagok és oldószerek kárt okozhatnak a műanyag részekben.

- 1 Tisztítsa meg az eszköz külső borítását (nem az érintőképernyőt) egy enyhe hatású tisztítószerrel.
- 2 Törölje tisztára az eszközt.

Az érintőképernyő tisztítása

- 1 Használjon egy puha, tiszta és szőszmentes ruhát.
- 2 Szükség esetén enyhén nedvesítse be a ruhát tiszta vízzel.
- 3 Nedves ruha használata esetén kapcsolja ki a készüléket és válassza azt le az áramforrásról.
- 4 Óvatosan tisztítsa meg a képernyőt a ruhával.

A készülék újraindítása

Újraindíthatja készülékét, ha az nem működik.

Tartsa lenyomva a bekapcsológombot 12 másodpercig.

A készülék, a tartó és a tapadókorong eltávolítása

Az eszköz eltávolítása a tartóból

- 1 Nyomja meg a tartón a kioldógombot.
- 2 Döntse a készülék felső részét lefelé, és emelje ki a készüléket a tartóból.

A tartó eltávolítása a tapadókorongról

- 1 Forgassa el a tartót bal vagy jobb irányba.
- 2 Alkalmazzon enyhe nyomást, amíg a tartón található aljzat el nem válik a tapadókorongon található golyótól.

A tapadókorong eltávolítása a szélvédőről

- 1 Hajtsa le a tapadókorongon található fogantyút maga felé.
- 2 Húzza a tapadókorongon található fület maga felé.

A biztosíték cseréje a biztosítékkábelben

ÉRTESÍTÉS

A biztosíték cseréjekor ellenőrizze, hogy a cserebiztosíték teljesen be van-e helyezve a biztosítékházba. A jármű tápkábele csak megfelelően beszerelve működik.

Ha készüléke nem töltődik a járműben, előfordulhat, hogy a rendszerhez tartozó piros tápkábelen található biztosíték cseréjére van szükség.

- 1 Emelje fel a biztosítékdoboz tetején lévő fedelet.
- 2 Helyezzen be egy új, 3 amperes biztosítékot.
- 3 Helyezze vissza a biztosítékdoboz fedelét.

Hibaelhárítás

A készülék nem fogadja a műholdas jeleket

- Ellenőrizze, hogy a GPS-szimulátor kikapcsolt állapotban van-e (*Navigációs beállítások, 49. oldal*).
- Vigye a készüléket garázson kívülre, és magas épületektől és fáktól távol eső helyre.
- Néhány percig maradjon egyhelyben.

Az akkumulátor viszonylag hamar lemerül

- Csökkentse a kijelző fényerejét (*Megjelenítési beállítások, 50. oldal*).
- Csökkentse a kijelző kikapcsolásához beállított időt (*Megjelenítési beállítások, 50. oldal*).
- Csökkentse a hangerőt (*A hangerő beállítása, 3. oldal*).
- Kapcsolja ki a Wi-Fi-vevőt, ha nem használja (*Wi-Fi Beállítások, 48. oldal*).
- Tegye a készüléket energiatakarékos módba, ha nem használja (*A készülék be- és kikapcsolása, 1. oldal*).
- Ne tegye ki a készüléket szélsőséges hőmérsékleti hatásoknak.
- Ne tegye ki a készüléket közvetlen napsugárzásnak.

A készülék nem csatlakozik a telefonhoz

- Válassza a  > **Telefon** lehetőséget, és ellenőrizze, hogy a telefon párosítva van-e a navigációs készülékkel.
- Engedélyezze a Bluetooth vezeték nélküli technológiát a telefonján, és helyezze a telefont a készülék 10 m-es (33 láb) körzetébe.
- Ellenőrizze, hogy telefonkészüléke kompatibilis-e.
További tájékoztatásért látogassa meg a www.garmin.com/bluetooth weboldalt.
- Végezze el újra a párosítási folyamatot.

A párosítás megismétléséhez először törölnie kell a telefon és a készülék már meglévő párosítását (*A Bluetooth eszköz lecsatlakoztatása, 34. oldal*), a párosítást ezt követően végezze el (*Párosítás okostelefonnal, 31. oldal*).

A tapadókorong nem marad rajta a szélvédőn

- 1 Tisztítsa meg a tapadókorongot és a szélvédőt alkohollal megdörzsölve.
- 2 Törölje szárazra egy tiszta, száraz ruhával.
- 3 Szerelje fel a tapadókorongot (*A készülék autóban történő felszerelése, 57. oldal*).

A készülékem sem hordozható eszközként, sem cserélhető meghajtóként nem jelenik meg a Sajátgépben

- 1 Húzza ki az USB-kábelt a számítógépből.
- 2 Kapcsolja ki a készüléket.
- 3 Csatlakoztassa az USB-kábelt a készülékhez és számítógép USB-portjához.

TIPP: az USB-kábelt a számítógép USB-portjához, és ne USB-elosztóhoz csatlakoztassa.

A készülék automatikusan bekapcsol és MTP üzemmódba vagy USB tömegtároló üzemmódba lép. A készülék képernyőjén megjelenik egy kép, amely mutatja, hogy a készülék és a számítógép csatlakoznak egymáshoz.

MEGJEGYZÉS: ha több hálózati meghajtó található a számítógépen, előfordulhat, hogy a Windows® nem tud betűjelet rendelni a Garmin meghajtókhoz. A betűjelek meghajtókhoz rendelésével kapcsolatos további információkért lásd az operációs rendszer súgó fájlját.

Függelék

A készülék autóban történő felszerelése

⚠ FIGYELMEZTETÉS!

A termékre vonatkozó figyelmeztetéseket és más fontos információkat lásd a termék dobozában található *Fontos biztonsági és terméktudnivalók* ismertetőben.

A termék lítiumion-akkumulátort tartalmaz. Az akkumulátor nagy hőnek való kitettsége következtében bekövetkező személyi sérülés, illetve a termék károsodásának elkerülése érdekében ne tárolja az eszközt közvetlen napfényen.

A tapadókorongos autós tartót ne használja motorkerékpáron.

ÉRTESÍTÉS

Az eszköz felszerelése előtt tájékozódjon a készülékek szélvédőre erősítésére vonatkozó helyi előírásokról.

MEGJEGYZÉS: az autós tartó opcionális tartozék. Az opcionális tartozékokat a garmin.com oldalon vásárolhatja meg.

1 Csatlakoztassa az autós tápkábelt ① a készüléken található csatlakozóba ②.

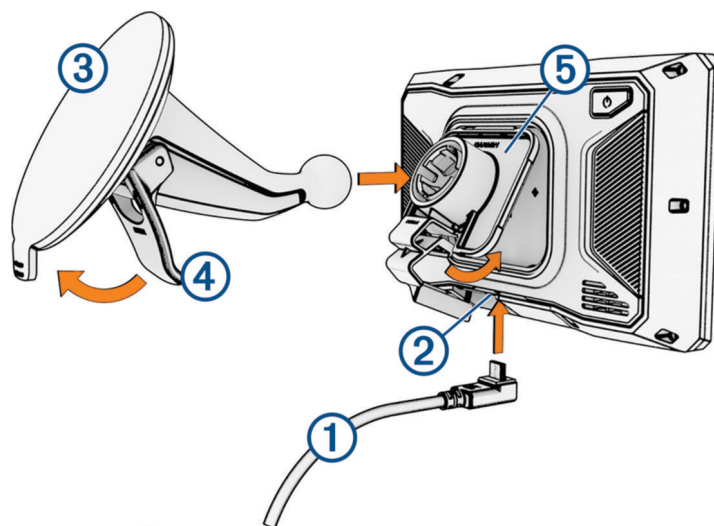

- 2 Távolítsa el az átlátszó műanyagot a tapadókorongról ③.
- 3 Tisztítsa és szárítsa meg a szélvédőt és a tapadókorongot szöszmentes ruhával.
- 4 Nyomja rá a tapadókorongot a szélvédőre, és fordítsa hátra a kart ④ a szélvédő irányába.
- 5 Pattintsa a tartót ⑤ a tapadókorong karjára.
- 6 Illessze a készülék tetejét a tartóba.
- 7 Nyomja a készüléket a tartóba, amíg a helyére nem pattan.
- 8 Illessze az autós tápkábel másik végét a tápaljzatba.

Garmin PowerSwitch

⚠ FIGYELMEZTETÉS!

A Garmin nyomatékosan ajánlja, hogy az eszköz beszerelését olyan tapasztalt szakemberre bízva, aki megfelelő ismeretekkel rendelkezik az elektromos rendszerek területén. A tápvezeték nem megfelelő vezetése a jármű és az akkumulátor károsodását eredményezheti, illetve személyi sérüléshez is vezethet.

A csatlakoztatott Garmin PowerSwitch eszköz segítségével zűmo készülékéről vezérelheti a lámpákat, ventilátorokat és még sok egyebet.

Felszerelési szempontok

- Az eszközt az akkumulátor közelében, a mellékelt tápkábel hatótávolságán belül kell felszerelni.
- A szerelési felületnek elég erősnek kell lennie ahhoz, hogy képes legyen megtartani az eszközt.
- A szerelés helyén elegendő helyet kell biztosítani a kábelek elvezetéséhez és csatlakoztatásához.

A készülék felszerelése

Mielőtt felszerelné az eszközt, válassza ki a felszerelés helyét és vásároljon egy, a kiválasztott felülettel kompatibilis tartót.

ÉRTESÍTÉS

A furatok készítése és a tartó járműbe való beszerelése során kerülje el a vezetékeket, műszereket, légzsákokat, légzsákburkolatokat, klímaberendezést és egyéb elemeket. A Garmin nem felelős semmilyen kárért vagy következményért, amely a felszerelésből származik.

- 1 Helyezze a tartót a kiválasztott pontra.



- 2 A tartót sablonként használva jelölje be a két csavar helyét ①.
- 3 Készítsen előfuratokat (opcionális).
Bizonyos típusú rögzítő anyag esetén szükség van előfúrásra. A fúrást ne a tartón keresztül végezze.
- 4 Rögzítse stabilan a tartót a rögzítési felülethez az ahhoz alkalmas eszköz segítségével.

Az előlap felnyitása

Az elektromos kapcsolatok létesítéséhez fel kell nyitnia az előlapot.

1 Hajtsa fel az előlap reteszét ①, majd fordítsa el az óramutató járásával ellentétes irányban.



2 Húzza le az előlapot a készülékről.



Tartozékok csatlakoztatása

ÉRTESÍTÉS

Ne használja a készüléket csörlő vezérlésére vagy tápellátására. Ennek be nem tartása járműve vagy készüléke károsodásához vezethet.

Ne csatlakoztasson áramforrást a tartozék kimeneti csatlakozójához. Ennek be nem tartása járműve vagy készüléke károsodásához vezethet.

A tartozékokkal kapcsolatos követelmények:

- Ellenőrizze minden tartozék névleges áramfelvételét, mielőtt azt rákötné Garmin PowerSwitch készülékére. A készülék csatornánként max. 30 A, a teljes rendszerre nézve pedig maximum 100 A árammal terhelhető.
 - 20–30 A áramfelvételű tartozék esetén használjon 6 mm² (10 AWG) keresztmetszetű vezetékeket.
 - 10–20 A áramfelvételű tartozék esetén használjon 4 mm² (12 AWG) keresztmetszetű vezetékeket.
 - Kevesebb mint 10 A áramfelvételű tartozék esetén használjon 2,5 mm² (14 AWG) keresztmetszetű vezetékeket.
 - Használja a megfelelő méretű csatlakozókat minden bekötésnél.
 - Préselje rá a csatlakozókat a vezetékekre biztonságosan.
- 1 Kösse rá a tartozék pozitív vezetékét ① az egyik tartozék-csatlakozóra ② a(z) Garmin PowerSwitch készüléken.

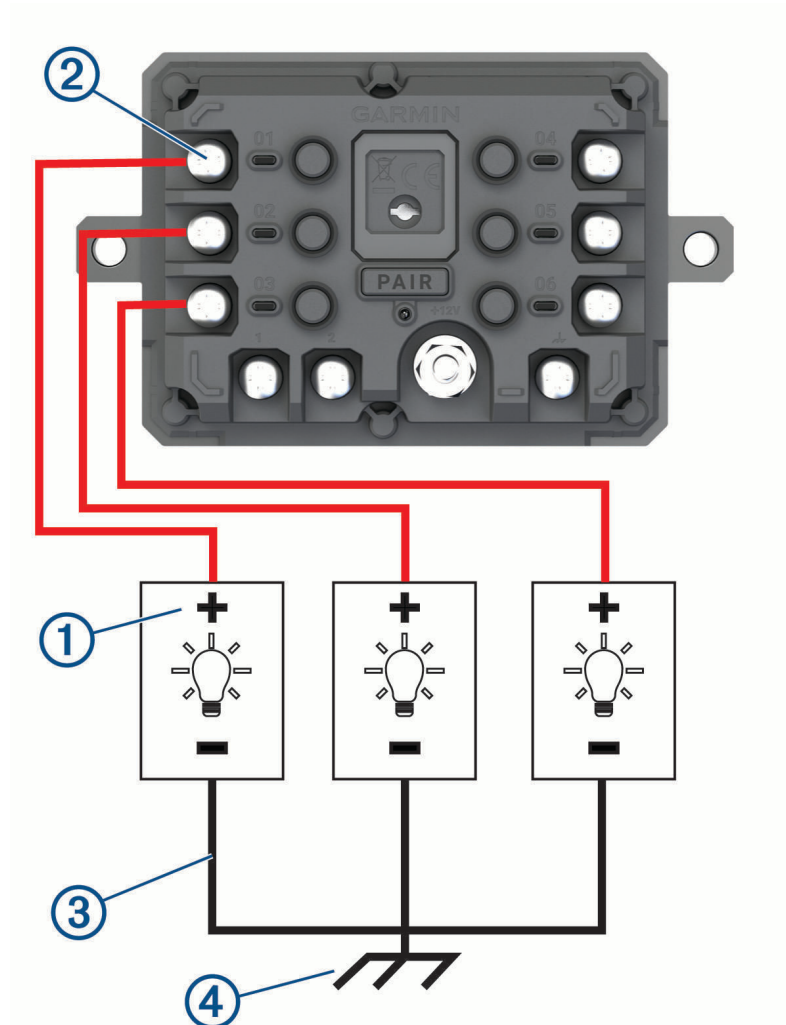

- 2 Kösse a negatív vagy testvezetékét ③ a járműváz egy festetlen testelőcsapjára ④, testelosztó blokkra vagy közvetlenül az akkumulátor negatív sarujára.

⚠ VIGYÁZAT!

Ne csatlakoztassa a kiegészítő földvezetékeket a készülék testkivezetéséhez (GND) Garmin PowerSwitch, mert ez személyi sérüléshez vagy anyagi kárhoz vezethet, illetve negatívan befolyásolhatja a készülék működését.

3 Ellenőrizze, hogy minden elektromos csatlakozás szoros-e, és nem lazulhat-e meg használat közben.

Vezérlőbemenet csatlakoztatása

A vezérlőcsatlakozókhoz való csatlakozás lehetővé teszi, hogy a Garmin PowerSwitch eszköz bekapcsolja a testreszabható kimeneteket. Például ha csatlakoztatja a jármű gyújtáskapcsolóját egy vezérlőbemeneti csatlakozóhoz, a tartozékok a jármű minden egyes beindításakor automatikusan bekapcsolnak. A vezérlőcsatlakozók 3,3 V és 18 V közötti jelek érzékelésére képesek. A kimeneti funkciókat a Garmin PowerSwitch alkalmazással konfigurálhatja.

Csatlakoztassa a jármű vezérlőforrásához tartozó vezérlővezetékét a Garmin PowerSwitch eszköz két vezérlőcsatlakozójának egyikéhez.

A készülék csatlakoztatása a jármű tápellátásához

Mielőtt a készüléket a jármű tápellátásához csatlakoztatná, távolítsa el a figyelmeztető címkét az eszköz +12V érintkezőjéről.

Mindig ellenőrizze, hogy az elektromos csatlakozások biztonságosak-e, és nem tudnak-e kilazulni az eszköz használata közben.

1 Csatlakoztassa a mellékelt földvezeték nagy méretű hurokkal ellátott végét ① a jármű akkumulátorának negatív érintkezőjéhez.

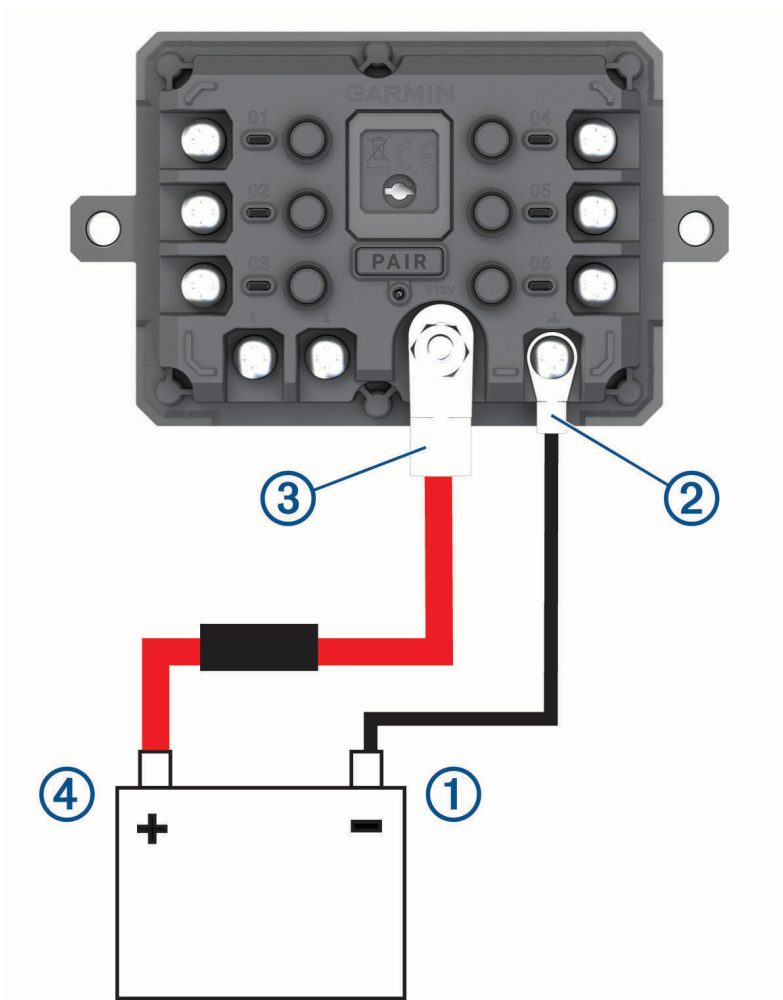

2 Csatlakoztassa a mellékelt földvezeték kis méretű hurokkal ellátott végét az eszköz **GND**-érintkezőjéhez ②.

- 3 Csatlakoztassa a mellékelt 12 V-os kábel kis méretű hurokkal ellátott végét az eszköz **+12V** érintkezőjéhez **③**.
- 4 Húzza meg a +12 V-os érintkezőn lévő ³/₈ hüvelykes anyát legfeljebb 4,52 Nm (40 lbf-in.) nyomatékkal. Ellenőrizze, hogy az anyát nem lehet-e kézzel meglazítani.

ÉRTESÍTÉS

Az érintkező sérülésének megelőzése érdekében ne húzza túl a +12 V-os érintkezőn lévő anyát.

- 5 Csatlakoztassa a 12 V-os kábel nagy méretű hurokkal ellátott végét **④** a jármű akkumulátorának pozitív érintkezőjéhez.

Párosítás Garmin navigációs készülékkel

Garmin PowerSwitch készülékét kompatibilis Garmin navigációs készülékkel is párosíthatja.

- 1 Kapcsolja be Garmin PowerSwitch készülékét, majd helyezze el kompatibilis Garmin navigációs készülékét tőle 1 m (3,3 láb) távolságon belül.
- 2 Kompatibilis navigációs készülékén nyissa meg a Garmin PowerSwitch alkalmazást.
- 3 A képernyőn megjelenő utasítások végrehajtásával fejezze be a párosítási és beállítási eljárást.

Megjelenik az alkalmazás műszerfala. Miután a készülékeket párosította, amennyiben be vannak kapcsolva és hatósugáron belül vannak, automatikusan fognak kapcsolódni.

Garmin PowerSwitch Specifikációk

Méretek (Mé x Szé x Ma)	75 x 125 x 32 mm (2,95 x 4,92 x 1,26 hüvelyk)
Üzemi hőmérséklet-tartomány	-25° és 85°C között (-13° és 185°F között)
Vezeték nélküli frekvencia	2,4 GHz @ 10 dBm
Hálózati bemenet	12 és 16 V között a mellékelt jármű-tápkábel használatával.
Maximális tartozékteljesítmény	30 A
Maximális rendszerteljesítmény	100 A
Áramfelvétel kikapcsolt kimenetekkel	3 mA
Vízbehatolás elleni védelem	IEC 60529 IPX7 ²

AGarmin PowerSwitch eszközöm elveszíti a kapcsolatot

- Ellenőrizze, hogy a Garmin PowerSwitch eszköz csatlakoztatva van-e tápellátáshoz.
- Ellenőrizze, hogy a párosított navigációs készüléken vagy okostelefonon be van-e kapcsolva aBluetooth.
- Helyezze közelebb a navigációs készüléket vagy az okostelefont a Garmin PowerSwitch eszközhez.
- Ellenőrizze, hogy a jármű akkumulátora biztosít-e legalább 12 voltos tápellátást.

A Garmin PowerSwitch készülék automatikusan kikapcsol minden kimenetet, hogy kímélje a jármű akkumulátorát, ha kevesebb mint 11 V feszültséget kap *(A kiegészítők nem kapnak áramot, 63. oldal)*.

²*A készülék vízbe ejtés esetén legfeljebb 1 méter mély vízben, legfeljebb 30 percig képes ellenállni a víznek. További részletekért látogasson el a www.garmin.com/waterrating weboldalra.

A kiegészítők nem kapnak áramot

- Ellenőrizze, hogy a Garmin PowerSwitch készülék kap-e áramot a jármű akkumulátorától.
- Ellenőrizze, hogy a jármű akkumulátora biztosít-e legalább 12 voltos tápellátást.
A Garmin PowerSwitch készülék automatikusan kikapcsol minden kimenetet, hogy kímélje a jármű akkumulátorát, ha kevesebb mint 11 V feszültséget kap. A kimenetek visszakapcsolnak, ha a készülék 12 V-nál nagyobb feszültséget érzékel.
- Ellenőrizze, hogy az elektromos csatlakozások biztonságosak-e, és nem tudnak-e kilazulni a jármű használata közben.
- Ellenőrizze, hogy minden csatlakoztatott kiegészítő 30 A-nél kevesebbet fogyaszt-e.
Ha egy kiegészítő 30 A-nál többet fogyaszt, a készülék automatikusan kikapcsolja a kimenetet.
- Ellenőrizze, hogy a rendszer teljes terhelése 100 A alatt van-e.
Ha a készülék 100 A-nél nagyobb rendszerterhelést érzékel, automatikusan kikapcsol minden kimenetet.
- Vizsgálja meg az összes elektromos csatlakozást esetleges rövidzárlat jeleit keresve.

Vezeték nélküli kamerák

Készüléke megjeleníti az egy vagy több csatlakoztatott vezeték nélküli kamerától érkező videóképet (külön kapható).

Kamera párosítása Garmin navigációs készülékkel

Párosíthatja kameráját a kompatibilis Garmin navigációs készülékekkel. A kompatibilis Garmin eszközökkel kapcsolatos további információkért látogasson el a terméklapra a következő címen: garmin.com/bc40.

- 1 Frissítse navigációs készüléke szoftverét a legfrissebb verzióra.

Előfordulhat, hogy a legfrissebb szoftververzió hiányában készüléke nem támogatja a BC 40 kamerát.

A szoftverfrissítéssel kapcsolatos további információkért tekintse át a navigációs készülék felhatalmazói kézikönyvét.

- 2 Helyezze be az akkumulátorokat a kamerába.

A kamera automatikusan a párosítási üzemmódba kapcsol, a LED pedig kék színnel villog, amíg a kamera a párosítási üzemmódban van. A kamera két percig párosítási üzemmódban marad. A párosítási üzemmód kikapcsolását követően távolítsa el az akkumulátorokat, majd helyezze be ismét azokat.

- 3 Vigye a kompatibilis Garmin navigációs készüléket a járművön kívülre, de maradjon a kamera 1,5 méteres (5 láb) körzetén belül, majd kapcsolja be a navigációs készüléket.

Az eszköz automatikusan észleli a kamerát, és utasítást jelenít meg a párosítással kapcsolatban.

- 4 Válassza az **Igen** lehetőséget.

TIPP: ha a navigációs készülék nem észleli automatikusan a kamerát, a kézi párosításhoz válassza a  > **Vezeték nélküli kamerák > Új kamera hozzáadása** lehetőséget.

Az eszköz párosításra kerül a kamerával.

- 5 Adja meg a kamera nevét (opcionális).

Leíró nevet használjon, amelynek alapján könnyedén meg tudja határozni a kamera helyét.

- 6 Válassza a **Kész** lehetőséget.

A BC™ 50 kamera és egy Garmin navigációs készülék párosítása

Párosíthatja BC 50 kameráját a kompatibilis Garmin navigációs készülékekkel. A kompatibilitással kapcsolatos további információkért látogasson el a garmin.com/bc50 weboldalra.

- 1 Frissítse navigációs készüléke szoftverét a legfrissebb verzióra.

Előfordulhat, hogy a legfrissebb szoftververzió hiányában készüléke nem támogatja a BC 50 kamerát. A készülék szoftverfrissítésével kapcsolatos további információkért tekintse át a navigációs készülék felhasználói kézikönyvét.

- 2 Válassza a  > **Vezeték nélküli kamera** > **Új kamera hozzáadása** lehetőséget.

- 3 Kövesse a képernyőn megjelenő utasításokat a kamera párosításának és beállításának befejezéséhez.

Amikor a párosítási folyamat befejeződik egy első alkalommal használt kamerával, a kamera automatikusan csatlakozik a Garmin navigációs készülékhez, amint áram alá helyezik.

A vezeték nélküli kamera megtekintése

FIGYELMEZTETÉS!

Az eszköz megfelelő használat esetén a helyzetfelismerés javítására szolgál. Nem megfelelő használat esetén a kijelző elvonhatja a figyelmét, ami súlyos személyi sérülést vagy halált okozó balesethez is vezethet. Miközben a jármű halad, mindig csak egy pillanatra tekintsen a kijelzőre, hogy az ne vonja el a figyelmét.

Válassza ki az  > **Vezeték nélküli kamerák** lehetőséget.

A segédvonalak beigazítása

A legjobb referenciapontok érdekében a segédvonalakat úgy kell beigazítani, hogy tükrözzék a jármű külső széleit. A segédvonalakat minden tolatókameránál külön-külön kell beigazítani. Egyes típusok esetében a beállítás a kamera párosítása után automatikusan rendelkezésre áll.

FIGYELMEZTETÉS!



A készülék használata előtt és a kamera szögének beállítása után ellenőrizze, hogy a segédvonalak pozíciója megfelelő-e. A segédvonalak nem megfelelő beállítása halált, súlyos sérülést vagy anyagi kárt okozó balesetet vagy ütközést okozhat.

- 1 Parkoljon le a járművel úgy, hogy az egyik oldal szorosan egy járdaszegély, kocsibehajtó vagy egy parkolóhely vonalainak közelében helyezkedjen el.

Hasznos lehet, ha a járművel egy parkolóhely közepén parkol le, majd előrébb hajt a következő helyre. Így referenciapontként használhatja a jármű hátuljánál lévő parkolóhely vonalait a beigazításhoz.

A járda, a kocsibehajtó vagy a parkolóhely vonalainak jól látható kell legyen a készüléken.

- 2 Válasszon ki egy lehetőséget:

- Kamera nézetben érintse meg a képernyőt, és válassza a  ikont.
- Kamera nézetben válassza a  > **Videó beállítása** lehetőséget.

- 3 A segédvonalak sarkain lévő körök ① elhúzásával vagy a nyilak megérintésével állítsa be azokat úgy, hogy igazodjanak a járda, a kocsibehajtó vagy a parkolóhely vonalainak szögéhez és helyzetéhez.
A segédvonalaknak közvetlenül a referenciapontokra kell esniük.
A segédvonalak piros vagy narancssárga részének igazodnia kell a jármű hátuljához.

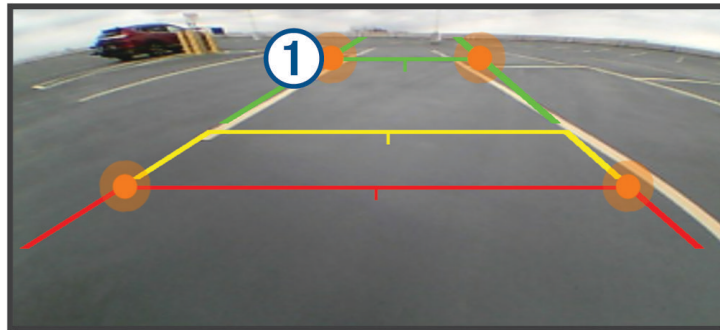

- 4 Ha szükséges, álljon át a járművel úgy, hogy a másik oldala szorosan igazodjon a járda, a kocsibehajtó vagy a parkolóhely vonalaihoz, majd ismétlje meg a beállítási folyamatot.
A segédvonalak szimmetrikusan tartására kell törekedni, még akkor is, ha a jármű nem igazodik tökéletesen a járda, a kocsibehajtó vagy a parkolóhely vonalaihoz.
- 5 Válassza a ✓ ikont a beállítások befejezése után.

Memóriakártya behelyezése térképek és adatok számára

Egy memóriakártya segítségével megnövelheti készüléke tárolóhelyét térképek és más adatok számára. Memóriakártyát elektronikai termékeket árusító forgalmazótól vásárolhat. A készülék 4–256 GB méretű microSD memóriakártyával használható. A memóriakártyáknak a FAT32 fájlrendszer-formátumot kell használniuk.

- 1 Keresse meg a térkép és adat memóriakártya-foglalatot készülékén (*Az eszköz áttekintése, 1. oldal*).
- 2 Helyezzen be egy memóriakártyát a foglalatba.
- 3 Nyomja meg kissé, amíg kattantást nem hall.

Adatkezelés

A készülék memóriakártya-nyílással rendelkezik, mely tárolóbővítésre szolgál.

MEGJEGYZÉS: a készülék a Windows 7 és újabb, valamint a Mac® OS 10.7 és újabb operációs rendszerekkel kompatibilis.

Tudnivalók a memóriakártyáról

Memóriakártyát beszerezhet egy műszakicikk-forgalmazótól, illetve előre feltöltött Garmin térképszoftvereket is vásárolhat (www.garmin.com). A memóriakártyák használhatók fájlok, például térképek és érdekes helyek tárolására.

A készülék számítógéphez történő csatlakoztatása

A készülék egy USB-kábel segítségével csatlakoztatható a számítógéphez.

- 1 Az USB-kábel keskeny végét csatlakoztassa a készüléken található portba.
- 2 Az USB-kábel vastagabb végét a számítógép USB-portjába csatlakoztassa.
- 3 zūmo készülékén válassza a **Kopp. a sz.géphez való csat.** lehetőséget.

A készülék képernyőjén megjelenik egy kép, amely mutatja, hogy a készülék és a számítógép csatlakoznak egymáshoz.

A számítógép operációs rendszerétől függően a készülék hordozható készülékként, cserélhető meghajtóként vagy cserélhető kötetként jelenik meg.

GPX fájlok átvitele számítógépről

Előfordulhat, hogy a Apple® számítógépek esetén egy további, harmadik féltől származó szoftver, például az Android File Transfer szükséges a készüléken található fájlok olvasásához és írásához.

Ha már létrehozott olyan útvonalakat, amelyeket a készülékén szeretne használni, a GPX fájlokat közvetlenül a számítógépről is továbbíthatja.

- 1 Csatlakoztassa a készüléket a számítógéphez (lásd a [A készülék számítógéphez történő csatlakoztatása, 65. oldal](#) (Csatlakoztatás a számítógéphez) című részt).
A készülék hordozható készülékként jelenik meg.
- 2 A számítógépen nyissa meg a fájlállítót.
- 3 Válasszon ki egy GPX fájlt.
- 4 Válassza a **Szerkesztés > Másolás** lehetőséget.
- 5 Nyissa meg a GPX mappát a készüléken.
- 6 Válassza a **Szerkesztés > Beillesztés** lehetőséget.

Adatok átvitele a számítógépről

- 1 Csatlakoztassa a készüléket a számítógéphez (lásd a [A készülék számítógéphez történő csatlakoztatása, 65. oldal](#) (Csatlakoztatás a számítógéphez) című részt).
A számítógép operációs rendszerétől függően a készülék hordozható készülékként, cserélhető meghajtóként vagy cserélhető kötetként jelenik meg.
- 2 A számítógépen nyissa meg a fájlállítót.
- 3 Válasszon ki egy fájlt.
- 4 Válassza a **Szerkesztés > Másolás** lehetőséget.
- 5 Keressen meg egy mappát a számítógépen.
MEGJEGYZÉS: ha a készülék eltávolítható meghajtóként vagy kötetként csatlakozik, ne helyezzen fájlokat a Garmin mappába.
- 6 Válassza a **Szerkesztés > Beillesztés** lehetőséget.

Az USB-kábel leválasztása

Ha a készülék eltávolítható meghajtóként vagy kötetként csatlakozik a számítógéphez, az adatvesztés elkerülése érdekében biztonságos módon kapcsolja le a készüléket a számítógépről. Ha a készülék cserélhető eszközként csatlakozik a Windows rendszert futtató számítógéphez, nincs szükség biztonságos leválasztásra.

- 1 Végezze el a következő műveletet:
 - A Windows rendszert futtató számítógép esetében válassza ki a tálcán levő **Hardver biztonságos eltávolítása** ikont, majd válassza ki a készüléket.
 - Apple számítógépek esetén válassza ki az eszközt, majd válassza a **File > Eject** (Fájl > Kiadás) lehetőséget.
- 2 Húzza ki a kábelt a számítógépből.

BaseCamp™ adatok hozzáadása a Garmin Explore weboldalhoz

Lehetősége van arra, hogy a zūmo készülékkel való használat érdekében kiexportálja BaseCamp adatfájljait, majd importálja őket a Garmin Explore weboldalra.

- 1 Exportálja adatait a BaseCamp alkalmazásból:
 - Apple számítógép használata esetén lásd: [Adatok exportálása a BaseCamp alkalmazásból egy Apple számítógép használatával](#), 67. oldal.
 - Személyi számítógép használata esetén lásd: [Adatok exportálása a BaseCamp alkalmazásból egy számítógép használatával](#), 67. oldal.
- 2 Importálja BaseCamp adatait a Garmin Explore weboldalra ([Adatok importálása a Garmin Explore weboldalra](#), 67. oldal).
- 3 Szinkronizálja a Garmin Explore adatokat zūmo készülékével ([A Garmin Explore fiók adatainak szinkronizálása](#), 20. oldal).

Adatok exportálása a BaseCamp alkalmazásból egy számítógép használatával

- 1 Válasszon ki egy lehetőséget:
 - A számítógépen tárolt összes BaseCamp adat exportálásához válassza a **Saját gyűjtemény** lehetőséget, majd válassza a **Fájl > Exportálás > „Saját gyűjtemény” exportálása** lehetőséget.
 - Egy vagy több elem vagy egy lista exportálásához válasszon ki egy vagy több elemet vagy egy listát, és válassza a **Fájl > Exportálás > Kijelölés exportálása** lehetőséget.
- 2 Adja meg a nevét, válassza ki az exportált fájl helyét, válassza ki a fájlformátumot, és válassza a **Eltávol** lehetőséget.

Adatok exportálása a BaseCamp alkalmazásból egy Apple számítógép használatával

- 1 Válasszon ki egy lehetőséget:
 - A számítógépen tárolt összes BaseCamp adat exportálásához válassza a **Saját gyűjtemény** lehetőséget, majd válassza a **Fájl > „Saját gyűjtemény” exportálása** lehetőséget.
 - Egy vagy több elem vagy egy lista exportálásához válasszon ki egy vagy több elemet vagy egy listát, majd válassza ki a **Fájl > Kijelölt felhasználói adatok exportálása** lehetőséget.
- 2 Írjon be egy nevet.
- 3 Válasszon helyet az exportált fájlnek.
- 4 Válassza ki a fájlformátumot.
- 5 Válassza az **Exportálás** lehetőséget.

Adatok importálása a Garmin Explore weboldalra

- 1 A fiókba történő bejelentkezéshez látogasson el az explore.garmin.com weboldalra.
 - 2 Válassza ki a **Térkép** lapot.
 - 3 Válassza ki az  lehetőséget.
 - 4 Kövesse a képernyőn megjelenő utasításokat.
- Az adatok automatikusan szinkronizálódnak a Tread alkalmazással és a zūmo készülékkel.

A GPS-jel állapotának megjelenítése

Tartsa három másodpercig lenyomva a  gombot.

További térképek vásárlása

- 1 Tekintse meg a készülék termékoldalát a garmin.com weboldalon.
- 2 Kattintson a **Térkép** lapra.
- 3 Kövesse a képernyőn megjelenő utasításokat.

