

**GARMIN®**



**EDGE® 840**

---

**Felhasználói kézikönyv**

© 2023 Garmin Ltd. vagy leányvállalatai

Minden jog fenntartva. A szerzői jogi törvények értelmében ez a kézikönyv a Garmin írásos beleegyezése nélkül sem részletében, sem egészében nem másolható. A Garmin fenntartja a jogot termékei módosítására vagy tökéletesítésére, valamint a jelen kézikönyv tartalmának módosítására anélkül, hogy bármilyen értesítési kötelezettsége lenne személyek vagy szervezetek felé. A termékkel kapcsolatban az aktuális frissítéseket és a használatával kapcsolatos információkat a [www.garmin.com](http://www.garmin.com) oldalon találja.

A Garmin®, a Garmin logó, az ANT+®, az Auto Lap®, az Auto Pause®, az Edge®, a Forerunner®, az inReach® és a Virtual Partner® a Garmin Ltd. vagy leányvállalatainak bejegyzett védjegyei az Egyesült Államokban és más országokban. A Connect IQ™, Firstbeat Analytics™, Garmin Connect™, Garmin Express™, Garmin Index™, HRM-Dual™, HRM-Run™, Rally™, Varia™, és Vector™ a Garmin Ltd. vagy leányvállalatai védjegye. Ezek a védjegyek a Garmin kifejezett engedélye nélkül nem használhatók.

Az Android™ a Google Inc. bejegyzett védjegye. Az Apple® és a Mac® az Apple Inc. bejegyzett védjegye az Egyesült Államokban és más országokban. A BLUETOOTH® kifejezést védjegy és emblémák a Bluetooth SIG, Inc. tulajdonai, amelyek használatára a Garmin engedéllyel rendelkezik. A The Cooper Institute® minden kapcsolódó védjeggyel egyetemben a The Cooper Institute tulajdonát képezi. A Di2™ és a Shimano STEPS™ a Shimano, Inc. Shimano® védjegyei, amely a Shimano, Inc. A Training Stress Score™ (TSS), az Intensity Factor™ (IF) és a Normalized Power™ (NP) a Peakware, LLC védjegyei. A STRAVA és a Strava™ a Strava, Inc. védjegyei. A Wi-Fi® a Wi-Fi Alliance Corporation bejegyzett védjegye. A Windows® és a Windows NT® a Microsoft Corporation bejegyzett védjegye az Egyesült Államokban és más országokban. Az egyéb védjegyek és márkanevek a megfelelő tulajdonosok tulajdonát képezik.

A termék ANT+® tanúsítással rendelkezik. A kompatibilis termékek és alkalmazások listájának megtekintéséhez látogasson el a következő weboldalra: [www.thisisant.com/directory](http://www.thisisant.com/directory).

M/N: A04394

# Tartalomjegyzék

<b>Bevezetés.....</b>	<b>1</b>	Tréning beltérben.....	21
Az eszköz áttekintése.....	2	Beltéri edzőeszköz használata.....	22
Widgetek megtekintése.....	3	Ellenállás beállítása.....	22
Összefoglalók megtekintése.....	4	A célteljesítmény beállítása.....	23
Az érintőképernyő használata.....	4	Intervallum edzések.....	23
Az érintőképernyő lezárása.....	5	Intervallumedzés létrehozása.....	24
<b>Edzés.....</b>	<b>5</b>	Intervallumedzés elkezdése.....	24
Kerékpározás.....	6	Versenyzés egy korábbi	
Tevékenységek értékelése.....	7	tevékenységgel.....	25
Egységesített edzési állapot.....	7	Edzés versenyeseményre.....	25
Edzéstervek.....	8	Versenynaptár és elsődleges	
Az edzéstervek Garmin Connect		esemény.....	26
használata.....	8	Tréning cél beállítása.....	27
A tréningnaptár megtekintése.....	8	<b>Statisztikai adatok.....</b>	<b>27</b>
Teljesítménysegéd.....	9	Teljesítményre vonatkozó	
Teljesítménysegéd létrehozása.....	10	mérőszámok.....	28
Teljesítménysegéd elindítása.....	10	Edzettségi szint.....	29
Edzések.....	11	Tipppek az edzési állapot	
Edzés létrehozása.....	11	lekéréséhez.....	30
Edzésszakaszok ismétlése.....	12	A VO2 max. becsült értékekről.....	30
Edzés szerkesztése.....	12	A VO2 Max. becsült értékének	
Egyéni edzés létrehozása a Garmin		megtekintése.....	31
Connect alkalmazásban.....	13	Tipppek kerékpáros VO2 max.	
Edzés követése a Garmin		becslésekhez.....	32
Connecten keresztül.....	13	Akklimatizálódás a hőmérséklethez	
Javasolt napi edzések.....	14	és a magassághoz.....	32
Javasolt napi edzés követése.....	14	Aktuális terhelés.....	33
A javasolt napi edzési utasítások be-		Az aktuális terhelés	
és kikapcsolása.....	14	megtekintése.....	34
Az edzés megkezdése.....	15	Az edzésterhelés súlypontja.....	35
Edzés leállítása.....	15	Kerékpárosképesség	
Edzések törlése.....	16	megtekintése.....	36
Szakaszok.....	16	Az edzési hatásról.....	37
Strava™ szakaszok.....	17	Regenerálódási idő.....	38
A Strava Segment Explore widget		Regenerálódási idő	
használata.....	17	megtekintése.....	38
Szakasz követése a Garmin Connect		Az edzésterhelés becslésének	
alkalmazásból.....	18	lekérése.....	39
Szakaszok engedélyezése.....	18	Az FTP becsült értékének	
Szakaszverseny.....	19	megtekintése.....	40
Szakasz részleteinek		FTP teszt végrehajtása.....	41
megtekintése.....	20	FTP automatikus kiszámítása.....	41
Szakasz beállításai.....	20	Valós idejű állóképesség	
Szakasz törlése.....	21	megtekintése.....	42
		A stressz-szint megtekintése.....	43
		A teljesítménygörbe megtekintése..	44

Tevékenységek és teljesítménymérések szinkronizálása.....	44	Térképbeállítások.....	65
Teljesítményértesítések kikapcsolása.....	45	Térképmegjelenítési beállítások.....	65
Edzési állapot szüneteltetése.....	45	A térkép tájolásának módosítása....	66
A szüneteltetett edzési állapot folytatása.....	46	Térképtémák.....	66
Fitness-kor megtekintése.....	46	Útvonal-beállítások.....	67
Az intenzív percek megtekintése.....	47	Tevékenység kiválasztása az útvonalszámításhoz.....	67
Személyes rekordok.....	47	<b>Kapcsolt funkciók.....</b>	<b>68</b>
A személyes rekordjai megtekintése.....	47	A telefon párosítása.....	68
Személyes rekord visszaállítása.....	48	Bluetooth-on keresztül elérhető funkciók.....	69
Személyes rekord törlése.....	48	Biztonsági és nyomon követési funkciók.....	70
Edzészónák.....	48	Balesetészlelés.....	71
<b>Navigáció.....</b>	<b>49</b>	Segítségkérés.....	72
Helyek.....	49	A baleset esetén értesítendő személyek megadása.....	72
Saját hely bejelölése.....	49	Baleset esetén értesítendő személyek megtekintése.....	73
Helyek mentése a térképről.....	50	Segítségkérés.....	73
Navigálás egy helyre.....	51	A balesetészlelés be-, illetve kikapcsolása.....	74
Navigálás vissza a kiinduláshoz.....	52	Automatikus üzenet törlése.....	74
Navigáció leállítása.....	52	Állapotfrissítés küldése baleset után.....	75
Helyek szerkesztése.....	53	A LiveTrack bekapcsolása.....	75
Hely törlése.....	53	GroupTrack edzés indítása.....	76
Útvonalak.....	54	Élő eseménymegosztás.....	77
Útvonal tervezése és bejárása.....	55	Nézői üzenetküldés.....	78
Körútvonal létrehozása és használata.....	56	Kerékpárriasztó beállítása.....	79
Útvonal létrehozása egy legutóbbi útból.....	57	Hangjelzések lejátszása a telefonon.....	80
Útvonal követése innen: Garmin Connect.....	57	Zenehallgatás.....	80
Tipppek útvonalon történő kerékpározáshoz.....	58	Wi-Fi-n keresztül elérhető funkciók.....	81
Útvonal részleteinek megtekintése..	58	A Wi-Fi-kapcsolat beállítása.....	81
Útvonal megjelenítése a térképen.....	59	Wi-Fi Beállítások.....	82
Pályaopciók.....	59	<b>Vezeték nélküli érzékelők.....</b>	<b>83</b>
Útvonal újratervezése.....	60	Pulzusmérő használata.....	85
Útvonal leállítása.....	60	A pulzuszónák beállítása.....	86
Útvonal törlése.....	60	A pulzustartományok ismertetése.....	86
Trailforks útvonalak.....	61	Fitnesscélok.....	87
A ClimbPro használata.....	62	Tipppek rendellenes pulzusadatok esetére.....	87
Az emelkedőkezelő widget használata.....	63	A fordulatszám-érzékelő felszerelése.....	88
Az emelkedő kategóriája.....	64		

A pedálütem-érzékelő felszerelése.....	89	<b>Eszköz testreszabása.....</b>	<b>108</b>
Tudnivalók a sebesség- és pedálütem- érzékelőkről.....	90	A Connect IQ letölthető funkciói.....	108
Pedálütem- vagy teljesítményadatok átlagolása.....	90	Connect IQ funkciók letöltése a számítógéppel.....	108
Vezeték nélküli érzékelők párosítása..	91	Profilok.....	109
Vezeték nélküli érzékelő elemének töltöttsége.....	91	A felhasználói profil beállítása.....	109
Edzés teljesítménymérőkkel.....	92	Nemi beállítások.....	110
A teljesítményszónák beállítása.....	92	Edzésbeállítások.....	111
A teljesítménymérő kalibrálása.....	93	Tevékenységi profil frissítése.....	112
Pedálalapú teljesítmény.....	93	Adatképernyő hozzáadása.....	112
Kerékpározási dinamika.....	94	Adatképernyő szerkesztése.....	113
Kerékpározási dinamika használata.....	95	Adatképernyők átrendezése.....	113
A Rally rendszerszoftver frissítése az Edge kerékpárkomputerrel.....	97	A riasztások és üzenetek beállításai.....	114
Helyzetérzékelés.....	97	Tartományriasztások beállítása..	115
A Varia kameravezérlés használata.....	98	Az ismétlődő riasztások beállítása.....	115
A zöld fenyegetési szint hangjelzés engedélyezése.....	98	Intelligens étel- és italriasztások beállítása.....	116
Az elektronikus váltók használata.....	99	Auto Lap.....	116
Az Edge 840 kerékpárkomputer és az eBike.....	99	Körök megjelölése pozíció alapján.....	117
Az eBike érzékelő részleteinek megtekintése.....	99	Körök megjelölése távolság alapján.....	118
inReach távirányító.....	100	Körök megjelölése idő alapján... ..	118
inReach távirányító használata.....	100	A kör fejlécének testreszabása..	119
<b>Előzmények.....</b>	<b>101</b>	Az Automatikus alvás funkció használata.....	119
Kerékpározás megtekintése.....	101	Az automatikus szünet használata	120
Az egyes edzészónákban töltött idő megtekintése.....	102	Az automatikus görgetés használata.....	120
Út törlése.....	102	Az időzítő automatikus elindítása..	121
Adatok összesítésének megtekintése.....	103	Műholdas rendszerek beállításainak módosítása.....	121
Adatösszesítések törlése.....	103	Telefon beállításai.....	122
Garmin Connect.....	104	Rendszerbeállítások.....	122
Út küldése ide: Garmin Connect.....	105	Megjelenítési beállítások.....	123
Adatrögzítés.....	105	Háttérvilágítás használata.....	123
Adatkezelés.....	105	Az összefoglalók testreszabása... ..	124
A készülék számítógéphez történő csatlakoztatása.....	106	A widget-készlet testreszabása.....	124
Fájlok átvitele a készülékre.....	106	Adatrögzítési beállítások.....	125
Fájlok törlése.....	107	A mértékegységek módosítása.....	125
Az USB-kábel leválasztása.....	107	A készülék hangjelzéseinek be- és kikapcsolása.....	125
		A készülék nyelvének módosítása..	126
		Időzónák.....	126
		A Bővített kijelző üzemmód beállítása.....	127

Kilépés Bővített kijelző módból.....	127	Tippek az Edge 840 Solar kerékpárkomputer használatához.....	150
<b>Készülékadatok.....</b>	<b>128</b>	A GPS-műholdvétele javítása.....	151
A készülék töltése.....	128	Nem megfelelő a nyelv az eszközön.	151
Tudnivalók az akkumulátorról.....	129	Magasság beállítása.....	152
A normál tartó felszerelése.....	130	Hőmérséklet-értékek.....	152
Az előre nyúló tartó felszerelése.....	132	A barométeres magasságmérő kalibrálása.....	153
Az Edge kioldása.....	133	Az iránytű kalibrálása.....	153
Hegyi kerékpáros tartó felszerelése..	134	Tartalék gumigyűrűk.....	154
Termékfrissítések.....	136	További információk beszerzése.....	154
Szoftver frissítése a Garmin Connect alkalmazás segítségével.....	136	<b>Függelék.....</b>	<b>154</b>
Szoftver frissítése a Garmin Express segítségével.....	137	Adatmezők.....	155
Specifikációk.....	137	VO2 max. normál értékelés.....	164
Edge specifikációi.....	138	FTP-besorolások.....	165
HRM-Dual Specifikációk.....	138	Pulzustartomány-számítások.....	166
A 2. sebességérzékelő és a 2. pedálütem-érzékelő műszaki adatai.....	139	Kerékméret és kerület.....	166
Készülékadatok megtekintése.....	139		
Szabályozó és megfelelőségi információk megjelenítése.....	140		
Készülék karbantartása.....	140		
Az eszköz tisztítása.....	141		
A szívritmusmonitor karbantartása.....	141		
Felhasználó által cserélhető elemek.	142		
A HRM-Dual akkumulátor cseréje..	143		
A sebességérzékelő elemcseréje..	144		
A pedálütem-érzékelő elemének cseréje.....	145		
A pedálütem-érzékelő elemének cseréje.....	146		
<b>Hibaelhárítás.....</b>	<b>147</b>		
A készülék alaphelyzetbe állítása.....	147		
Gyári alapbeállítások visszaállítása.....	147		
Felhasználói adatok és beállítások törlése.....	148		
Az akkumulátor üzemidejének maximalizálása.....	148		
Az energiatakarékos üzemmód bekapcsolása.....	149		
A telefonom nem csatlakozik a készülékhez.....	149		

Title	Introduction - fitness
Identifier	GUID-8B9070D6-C0EA-45EE-8F62-1602492BF264
Language	HU-HU
Description	No index entries necessary.
Version	1
Revision	2
Changes	This was created because the other introduction topic had a bad conref and Kelly thought the order of the warnings should change.
Status	Released
Last Modified	22/04/2017 23:00:50
Author	wiederan

## Bevezetés

### FIGYELMEZTETÉS!

A termékre vonatkozó figyelmeztetéseket és más fontos információkat lásd a termék dobozában található *Fontos biztonsági és terméktudnivalók* ismertetőben.

---







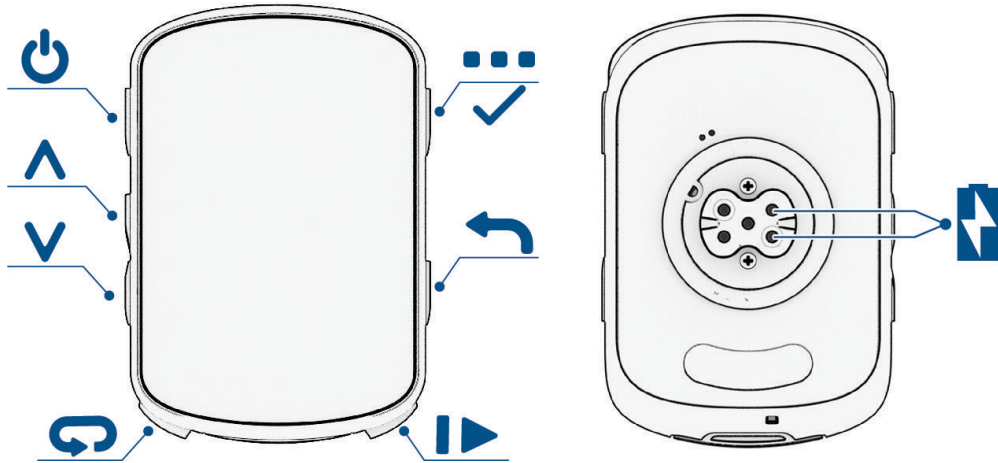

Az edzésprogram megkezdése, illetve módosítása előtt minden esetben kérje ki orvosa véleményét.

---

Title	Device Overview
Identifier	GUID-06C2557A-0D14-4828-A655-456400E03E92
Language	HU-HU
Description	
Version	1
Revision	2
Changes	Save as. Use with GBQSM overview.
Status	Translation in review
Last Modified	03/04/2023 08:46:39
Author	pruekatie

## Az eszköz áttekintése



	Nyomja meg a gombot az alvó üzemmódba lépéshez és a készülék felébresztéséhez. Tartsa lenyomva a készülék be- és kikapcsolásához és az érintőképernyő zárolásához.
	Nyomja meg az adatképernyők, opciók és beállítások végiggörgetéséhez. Nyomja meg a kezdőképernyőn az állapotoldal megtekintéséhez.
	Nyomja meg az adatképernyők, opciók és beállítások végiggörgetéséhez. Nyomja meg a kezdőképernyőn az összefoglalók megtekintéséhez.
	Nyomja meg új kör megjelöléséhez.
	Nyomja meg a tevékenységidőzítő elindításához vagy leállításához.
	Nyomja meg az előző képernyőre való visszatéréshez. Tartsa lenyomva a kezdőképernyőre való visszatéréshez.
	Tartsa lenyomva a főmenü megnyitásához. Nyomja meg a kiválasztáshoz.
	Töltés külső hálózati tartozékkal.

**MEGJEGYZÉS:** az opcionális tartozékokat a [buy.garmin.com](http://buy.garmin.com) oldalon vásárolhatja meg.



Title	Viewing Widgets (Edge)
Identifier	GUID-E741F23E-5A41-4490-8D17-8CB05FA626CA
Language	HU-HU
Description	
Version	5
Revision	2
Changes	Terminology updates. 1040 going forward.
Status	Released
Last Modified	10/11/2022 14:17:01
Author	mcdanielm

## Widgetek megtekintése

A készülékre előzetesen számos widget van telepítve, és továbbiak is elérhetők, ha párosítja a készüléket egy telefontal vagy más kompatibilis eszközzel.

1 A kezdőképernyőn csúsztassa az ujját lefelé a képernyő tetejétől.

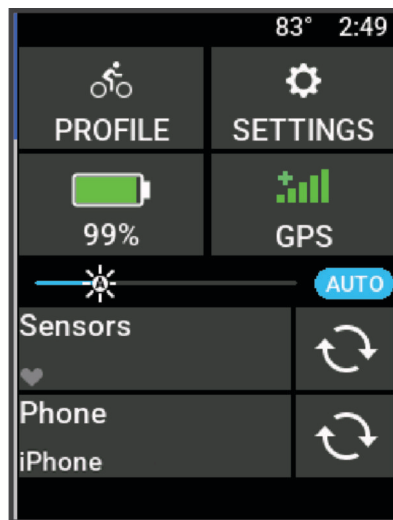

Megjelenik a beállítások widget. Az ikon villogása azt jelzi, hogy az eszköz jelet keres. A folyamatosan látható ikon azt jelenti, hogy van jel, vagy érzékelő van csatlakoztatva. A beállítások módosításához bármelyik ikont kiválaszthatja.

2 További widgetek megtekintéséhez lapozzon balra vagy jobbra.

Amikor legközelebb lefelé lapoz a widgetek megtekintéséhez, megjelenik az utoljára megtekintett widget.

Title	Viewing Glances
Identifier	GUID-36DD084A-F9BB-4673-A03D-801950834A22
Language	HU-HU
Description	
Version	1
Revision	2
Changes	Save as from 1040
Status	Translation in review
Last Modified	30/03/2023 13:33:09
Author	pruekatie









## Összefoglalók megtekintése

Az összefoglalók gyors hozzáférést biztosítanak az egészségügyi adatokhoz, a tevékenységi információkhoz, a beépített érzékelőkhöz és számos egyébhez.

- A kezdőképernyőn csúsztassa felfelé az ujját.  
Az eszköz végiggörget az összefoglalókon.
- Válasszon ki egy összefoglalót, ha meg szeretné tekinteni a további adatokat.
- Válassza a  ikont az összefoglalók testreszabásához (*Az összefoglalók testreszabása, 124. oldal*).

Title	Using the Touchscreen
Identifier	GUID-FA15D546-45B9-405A-BE90-BED318105645
Language	HU-HU
Description	
Version	2
Revision	2
Changes	add menu
Status	Translation in review
Last Modified	30/03/2023 13:53:46
Author	pruekatie



## Az érintőképernyő használata

- Amikor az időzítő fut, érintse meg a képernyőt az időzítő rétegadat megtekintéséhez.  
Az időzítő rétegadat lehetővé teszi, hogy menet közben visszatérjen a kezdőképernyőre.
- A kezdőképernyőre való visszatéréshez válassza a  ikont.
- A görgetéshez húzza el az ujját, vagy válassza a nyilakat.
- Egy menü megnyitásához válassza a  ikont.
- Az előző képernyőre való visszatéréshez válassza ki a  ikont.
- Válassza a  ikont módosításai elmentéséhez és az oldal bezárásához.
- Válassza a  ikont az oldal bezárásához és az előző oldalra való visszatéréshez.
- A helyszín közelében történő kereséshez válassza a  ikont.
- Egy elem törléséhez válassza a  ikont.
- További információkért válassza az  ikont.

Title	Locking the Touchscreen
Identifier	GUID-017CF5C8-FF88-494C-B2AD-64F59F51B297
Language	HU-HU
Description	
Version	4
Revision	2
Changes	Added step for locking during an activity.
Status	Released
Last Modified	10/11/2022 10:18:55
Author	cozmyer

## Az érintőképernyő lezárása

Az érintőképernyő lezárásával megakadályozhatja az érintőképernyő nem szándékos megérintését.

- Tartsa megérintve a  lehetőséget, majd válassza a **Képernyő lezárása** elemet.
- Tevékenység közben válassza a  lehetőséget.





Title	Training
Identifier	GUID-D3B0DF91-9FBF-4A20-9381-C286B002BBBA
Language	HU-HU
Description	
Version	1
Revision	2
Changes	
Status	Released
Last Modified	22/04/2017 23:05:05
Author	wiederan

## Edzés

Title	Going for a Ride (1040)
Identifier	GUID-23156ED9-5509-4AC5-A873-33B86C5A685E
Language	HU-HU
Description	
Version	12
Revision	2
Changes	Tweaked conditions to include EE2. Feedback from Andy on step 3.
Status	Released
Last Modified	10/11/2022 13:09:14
Author	cozmyer



## Kerékpározás

Ha vezeték nélküli érzékelőt vagy tartozékot használ, az az első beállítás során párosítható és aktiválható ([Vezeték nélküli érzékelők párosítása, 91. oldal](#)).

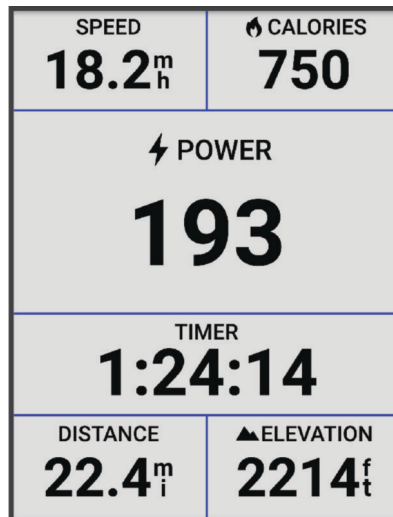
- 1 Tartsa lenyomva a  ikont a készülék bekapcsolásához.
- 2 Menjen ki, és várja meg, hogy a készülék megtalálja a műholdakat.  
Ha a készülék készen áll, a műholdas sávok zöldre váltanak.
- 3 A kerékpáros profil módosításához válassza a kezdőképernyőn a  ikont vagy a  ikont.
- 4 A tevékenységidőzítő elindításához nyomja meg a  ikont.



**MEGJEGYZÉS:** az előzmények csak addig kerülnek rögzítésre, amíg le nem állítja a tevékenységidőzítőt.

- 5 A további adatokat megjelenítő képernyők megtekintéséhez húzzon balra vagy jobbra.  
A widgetek megtekintéséhez csúsztassa az ujját lefelé az adatképernyők felső részéről.
- 6 Szükség esetén érintse meg a képernyőt az állapotadatok rétegadatainak megtekintéséhez (az akkumulátor élettartamát is beleértve), vagy térjen vissza a kezdőképernyőre.
- 7 Nyomja meg a  ikont a tevékenységidőzítő leállításához.  
**TIPP:** mielőtt elmentené ezt a kerékpározást, és megosztaná azt Garmin Connect™-fiókjával, módosíthatja a kerékpározás típusát. A pontos kerékpározási típusadatok fontosak a kerékpárbarát útvonalak létrehozásához.
- 8 Válassza a **Mentés** lehetőséget.
- 9 Válassza ki a  ikont.

Title	Evaluating an Activity
Identifier	GUID-A6D466A0-FC75-4B4B-9D98-6B437BDC6D01
Language	HU-HU
Description	
Version	1
Revision	2
Changes	Save-as from watch version.
Status	Released
Last Modified	31/03/2023 14:30:57
Author	mcdanielm

## Tevékenységek értékelése

Testre szabhatja a tevékenységi profilokhoz tartozó önértékelési beállításokat ([Edzésbeállítások, 111. oldal](#)).

- 1 A tevékenység befejezése után válassza a **Mentés** lehetőséget.
- 2 Válassza a **+** vagy **-** ikont az erőfeszítés megítélésének megfelelő szám kiválasztásához.  
**MEGJEGYZÉS:** az önértékelés kihagyásához válassza a Kihagyás ikont.
- 3 Válassza ki, hogyan érezte magát a tevékenység során.
- 4 Válassza az **Elfogadás** lehetőséget.

Az értékeléseket a(z) Garmin Connect alkalmazásban tekintheti meg.

Title	Unified Training Status
Identifier	GUID-9AC57AC3-A6C7-425E-98F8-A5B48FB2A158
Language	HU-HU
Description	
Version	2
Revision	2
Changes	Title change, as per Kenny
Status	Released
Last Modified	13/03/2023 14:18:50
Author	wiederan

## Egységesített edzési állapot

Ha egynél több Garmin® készüléket használ Garmin Connect-fiókjával, kiválaszthatja, melyik készülék legyen az elsődleges adatforrás a mindennapi használatához, illetve edzéshez.

A Garmin Connect alkalmazásban válassza ki a Beállítások lehetőséget.

**Elsődleges edzőkészülék:** itt állíthatja be az edzés mérőszámainak elsődleges adatforrását, például az edzési állapotot és a terhelés fókuszát.

**Elsődleges viselhető készülék:** itt állíthatja be a napi egészségügyi adatok, például a lépésszám és az alvás elsődleges adatforrását. Ez az az óra kellene legyen, amit a leggyakrabban visel.

**TIPP:** a Garmin a legpontosabb eredmény érdekében azt javasolja, hogy szinkronizálja gyakran Garmin Connect-fiókját.

Title	Training Plans
Identifier	GUID-7C681AA6-5A65-457A-9012-7142DA3C3708
Language	HU-HU
Description	
Version	1
Revision	2
Changes	Save as from Training Calendar (Forerunner 945M).
Status	Released
Last Modified	10/11/2022 15:16:37
Author	pruekatie



## Edzéstervék

A Garmin Connect fiókjában létrehozhat egy edzéstervet, és elküldheti azt az eszközére. Az eszközre küldött összes ütemezett edzés megjelenik az edzésnaplóban.

Title	Using Garmin Connect Training Plans - Modern
Identifier	GUID-A2FB338B-0E75-4149-A5EE-BA66064D2ABF
Language	HU-HU
Description	
Version	8.1.1
Revision	2
Changes	Use this branch for non-wearables (device, phone)
Status	Released
Last Modified	10/11/2022 15:25:06
Author	mcdanielm

## Az edzéstervék Garmin Connect használata

Ahhoz, hogy letölthessen és használhasson egy edzéstervet, rendelkeznie kell egy Garmin Connect fiókkal ([Garmin Connect, 104. oldal](#)), és párosítania kell az Edge eszközt egy kompatibilis telefontal.

- 1 A Garmin Connect alkalmazásban válassza a  vagy a  ikont.
- 2 Válassza ki az **Tréning & tervezés > Edzéstervék** lehetőséget.
- 3 Válasszon és ütemezzen be egy edzéstervet.
- 4 Kövesse a képernyőn megjelenő utasításokat.
- 5 Tekintse meg az edzéstervet a naptárban.

Title	Viewing the Training Calendar
Identifier	GUID-104A175C-4F28-4995-8476-42405A543F11
Language	HU-HU
Description	
Version	2
Revision	2
Changes	Add an option for non-touch devices.
Status	Released
Last Modified	31/03/2023 14:30:57
Author	pruekatie

## A tréningnapló megtekintése

Ha kiválaszt egy napot a tréningnaplóban, megtekintheti vagy elindíthatja az edzést. Az elmentett utakat is megtekintheti.

- 1 Válassza ki az **Tréning > Edzésterv** lehetőséget.
- 2 Válassza a  lehetőséget.
- 3 Válasszon ki egy napot a tervezett edzés vagy egy elmentett út megtekintéséhez.

Title	Power Guide
Identifier	GUID-62E9EA93-7721-4ECB-91CE-5900580BB73C
Language	HU-HU
Description	
Version	1
Revision	2
Changes	
Status	Released
Last Modified	24/08/2022 07:37:09
Author	pruekatie

## Teljesítményegéd

Egy teljesítménystratégia létrehozásával és használatával megtervezheti teljesítményét egy adott útvonalhoz. Edge eszköze FTP-jét, az útvonal emelkedését és az útvonal teljesítéséhez szükséges tervezett időt használja fel egy személyre szabott teljesítményegéd létrehozásához.

Egy sikeres teljesítménystratégia megtervezésének egyik legfontosabb lépése az energiabefektetés szintjének kiválasztása. Ha keményebb erőfeszítést rendel az útvonalhoz, az növeli a teljesítményajánlásokat, míg a könnyebb csökkenti azokat ([Teljesítményegéd létrehozása, 10. oldal](#)). A teljesítményegéd elsődleges célja, hogy képessége ismeretében segítsen az útvonal teljesítésében, nem pedig egy adott célidő elérésében. Az erő kifejtés szintjét menet közben is állíthatja.

A teljesítményegédek mindig egy adott útvonalhoz kapcsolódnak, és nem használhatók edzésekhez vagy szakaszokhoz. A Garmin Connect alkalmazásban megtekintheti és szerkesztheti a stratégiát, valamint szinkronizálhatja azt kompatibilis Garmin eszközökkel. A funkció használatához egy teljesítménymérőre van szükség, amelyet párosítani kell az eszközzel ([Vezeték nélküli érzékelők párosítása, 91. oldal](#)). Az eszközök párosítását követően testre szabhatja az opcionális adatmezőket ([Adatmezők, 155. oldal](#)).

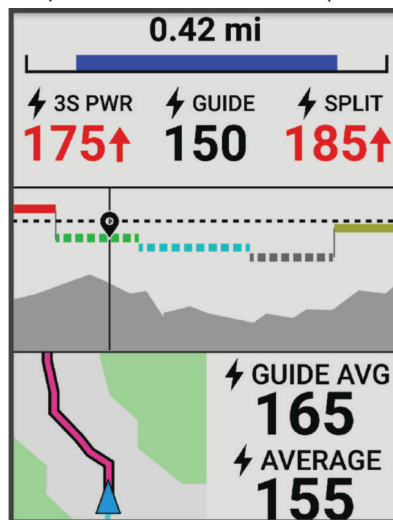

Title	Creating a Power Guide
Identifier	GUID-BF406C8C-55AF-474F-B31B-C6AA53704885
Language	HU-HU
Description	
Version	1
Revision	2
Changes	
Status	Released
Last Modified	10/11/2022 15:47:39
Author	pruekatie

## Teljesítményegéd létrehozása

Mielőtt teljesítményegédet hozna létre, párosítania kell egy teljesítménymérőt a készülékkel (*Vezeték nélküli érzékelők párosítása, 91. oldal*).

- 1 Válassza a **Tréning > Teljesítményegéd > +** lehetőséget.
- 2 Válasszon ki egy lehetőséget:
  - Válassza a **Mentett pálya hasz.** lehetőséget egy elmentett útvonal használatához, majd válassza ki az útvonalat.
  - Új útvonal létrehozásához válassza az **Pályakészítő**, és válassza **☰ > Teljesítményegéd létrehozása** lehetőséget.
- 3 Adja meg a teljesítményegéd nevét, majd válassza a **✓** ikont.
- 4 Válasszon kerékpározási pozíciót.
- 5 Válasszon felszerelés súlyt.
- 6 Válassza a **Mentés** lehetőséget.

Title	Starting a Power Guide
Identifier	GUID-E12F64BD-E4A6-4BA3-B150-9F614A522147
Language	HU-HU
Description	
Version	1
Revision	2
Changes	
Status	Released
Last Modified	10/11/2022 15:32:53
Author	pruekatie

## Teljesítményegéd elindítása

Mielőtt elindítana egy teljesítményegédet, létre kell hoznia egyet (*Teljesítményegéd létrehozása, 10. oldal*).

- 1 Válassza a **Tréning > Teljesítményegéd** lehetőséget.
- 2 Válasszon ki egy teljesítményegédet.
- 3 Válassza az **Indulj!** lehetőséget.
- 4 A tevékenységidőzítő elindításához nyomja meg a **▶**.



Title	Workouts
Identifier	GUID-99D42128-10E4-4AA4-B961-58FD70A431A0
Language	HU-HU
Description	
Version	1
Revision	2
Changes	
Status	Released
Last Modified	10/11/2022 15:26:26
Author	wiederan

## Edzések

Létrehozhat egyéni edzéseket minden egyes edzésszakaszra, valamint különböző távolságokra, időkre és kalóriákra vonatkozó célokkal. A Garmin Connect segítségével edzéseket hozhat létre, és elküldheti azokat az eszközére. Edzést közvetlenül az eszközön is létrehozhat és elmenthet.

A Garmin Connect használatával ütemezheti az edzéseket. Előre megtervezheti az edzéseket, és tárolhatja azokat a készülékén.

Title	Creating a Workout
Identifier	GUID-90CE6857-7062-4C21-9577-60156194FD8C
Language	HU-HU
Description	
Version	5
Revision	2
Changes	Updated workout flow (steps 1, 2)
Status	Released
Last Modified	10/11/2022 15:20:52
Author	mcdanielm

## Edzés létrehozása

- 1 Válassza a **Tréning > Edzések > +**.
- 2 Válassza a **⋮ > Átnevezés** lehetőséget, adja meg az edzés nevét. majd válassza a **✓** (opcionális).
- 3 Válassza az **Új lépés hozzáadása** lehetőséget.
- 4 Válassza ki az edzésszakasz típusát.  
Például válassza a Pihenés lehetőséget, ha a szakaszt pihenőkörként szeretné elvégezni.  
Pihenőkör közben a tevékenységidőzítőt tovább fut, és az adatok rögzítésre kerülnek.
- 5 Válassza ki az edzésszakasz időtartamát.  
Válassza például a Távolság lehetőséget, ha a szakaszt egy adott távolság után szeretné befejezni.
- 6 Ha szeretné, egyedi értéket is megadhat.
- 7 Válassza ki az edzésszakasz céltípusát.  
Például válassza ki a Pulzusszámmóza lehetőséget, ha a szakasz során egyenletes pulzusszámot szeretne fenntartani.
- 8 Szükség esetén válasszon ki egy célzónát, vagy adjon meg egy egyéni tartományt.  
Például kiválaszthat egy pulzusszámmóza. Minden alkalommal, amikor a pulzusa egy megadott érték fölé emelkedik vagy egy megadott érték alá csökken, az eszköz hangjelzést ad és megjelenít egy üzenetet.  
**MEGJEGYZÉS:** egy másodlagos célt is kiválaszthat. Például öt percig tekerhet egy teljesítményszámában, mint elsődleges cél, és adott pedálütemmel, mint másodlagos cél.
- 9 A szakasz mentéséhez válassza a **✓**.
- 10 Egy további szakasz hozzáadásához válassza az **Új lépés hozzáadása** lehetőséget.
- 11 Egy szakasz megismétléséhez válassza az **Új lépés hozzáadása > Ismétlés > ✓**.
- 12 Az edzés elmentéséhez válassza a **✓**.

Title	Repeating Workout Steps
Identifier	GUID-138B7254-37CB-49E6-A9D2-CA3F8BAEC4CE
Language	HU-HU
Description	
Version	4
Revision	2
Changes	Remove selecting a step type
Status	Released
Last Modified	10/11/2022 10:02:53
Author	cozmyer





## Edzésszakaszok ismétlése

Mielőtt megismételhetne egy edzésszakaszt, létre kell hoznia egy legalább egy szakaszt tartalmazó edzést.

- 1 Válassza az **Új lépés hozzáadása** lehetőséget.
- 2 Válasszon ki egy lehetőséget:
  - Válassza az **Ismétlés** lehetőséget a szakasz egyszeri vagy többszöri megismétléséhez. Például megismételhet egy 5 mérföldes szakaszt tízszer.
  - Válassza az **Ismétlés eddig:** lehetőséget egy szakasz meghatározott időtartamig történő megismétléséhez. Például egy 5 mérföldes szakaszt 60 percig vagy addig, amíg a pulzusszáma el nem éri a 160 bpm értéket.
- 3 Válassza a **Vissza a lépéshez** lehetőséget, és válasszon ki egy szakaszt az ismétléshez.
- 4 Válassza a  jelet a szakasz mentéséhez.

Title	Editing a Workout
Identifier	GUID-BE3886AE-5C0B-40A6-A71C-CA49E9A38616
Language	HU-HU
Description	
Version	5
Revision	2
Changes	Editing workout flow (steps 4, 6)
Status	Released
Last Modified	10/11/2022 15:56:33
Author	mcdanielm



## Edzés szerkesztése

- 1 Válassza a **Tréning > Edzések** lehetőséget.
- 2 Válasszon egy edzést.
- 3 Válassza ki a  ikont.
- 4 Válasszon ki egy szakaszt.
- 5 Változtassa meg a szakasz tulajdonságait, majd válassza a  ikont.
- 6 Szükség esetén válassza a  > **Törlés** >  lehetőséget a szakasz törlésére.
- 7 Válassza a  ikont a tevékenység elmentéséhez.

Title	Creating a Custom Workout on Garmin Connect
Identifier	GUID-25FDD387-C59C-4102-8BCA-5F5291B12432
Language	HU-HU
Description	
Version	2.1.1
Revision	2
Changes	Branched for Edge devices.
Status	Released
Last Modified	10/11/2022 11:06:43
Author	mcdanielm

## Egyéni edzés létrehozása a Garmin Connect alkalmazásban

Hogy létrehozhasson egy edzést a Garmin Connect alkalmazásban, rendelkeznie kell egy Garmin Connect fiókkal ([Garmin Connect](#), 104. oldal).

- 1 A Garmin Connect alkalmazásban válassza a  vagy a  ikont.
- 2 Válassza az **Tréning & tervezés > Edzések > Edzés létrehozása** lehetőséget.
- 3 Válassza ki az egyik tevékenységet.
- 4 Hozza létre az egyéni edzését.
- 5 Válassza a **Mentés** lehetőséget.
- 6 Adja meg az edzés nevét, majd válassza a **Mentés** lehetőséget.

Az új edzés megjelenik az edzések listájában.

**MEGJEGYZÉS:** ezt az edzést elküldheti az eszközére ([Edzés követése a Garmin Connecten keresztül](#), 13. oldal).

Title	Following a Workout From Garmin Connect
Identifier	GUID-D6E80F0C-F319-47D1-AF95-0884F3386635
Language	HU-HU
Description	
Version	9
Revision	2
Changes	Fixing hyperlink bug for GCM variable.
Status	Released
Last Modified	18/01/2022 12:06:57
Author	mcdanielm

## Edzés követése a Garmin Connecten keresztül

Ahhoz, hogy letölthessen egy Garmin Connectedzést, rendelkeznie kell Garmin Connect fiókkal ([Garmin Connect](#), 104. oldal).

- 1 Válasszon ki egy lehetőséget:
  - Nyissa meg a Garmin Connect alkalmazást.
  - Látogasson el a [connect.garmin.com](https://connect.garmin.com) weboldalra.
- 2 Válassza az **Tréning & tervezés > Edzések** lehetőséget.
- 3 Keressen egy edzést, vagy hozzon létre és mentsen egy új edzést.
- 4 Válassza a  ikont vagy a **Küldés a készülékre** lehetőséget.
- 5 Kövesse a képernyőn megjelenő utasításokat.

Title	Daily Suggested Workouts
Identifier	GUID-AFECC098-0B34-4913-9944-66E8DAF64039
Language	HU-HU
Description	
Version	1
Revision	2
Changes	
Status	Translation in review
Last Modified	30/03/2023 13:56:46
Author	pruekatie

## Javasolt napi edzések

A Garmin Connect felhasználói fiókba mentett korábbi tevékenységek alapján ajánlott a javasolt napi edzések használata. Amikor egy versenyeményre edz, a javasolt napi edzései megjelennek az edzésnaptárban ([A tréningnaptár megtekintése, 8. oldal](#)), és a következő versenyhez igazodnak ([Edzés versenyeményre, 25. oldal](#)).

**MEGJEGYZÉS:** egy héten át kell kerékpározni a pulzus- és teljesítményadatok rögzítésével ahhoz, hogy edzésjavaslatokat kapjon.

Title	Following a Daily Suggested Workout
Identifier	GUID-2A58899A-882B-4330-AAF2-7AB278818C5B
Language	HU-HU
Description	
Version	2
Revision	2
Changes	Change Do Workout to Ride.
Status	Released
Last Modified	10/11/2022 13:21:35
Author	pruekatie

## Javasolt napi edzés követése

Egy héten át kell kerékpározni a pulzus- és teljesítményadatok rögzítésével ahhoz, hogy edzésjavaslatokat kapjon.

- 1 Válassza a **Tréning > Edzések > Javasolt napi edzés** lehetőséget.
- 2 Válassza a **Indulj!** lehetőséget.

Title	Turning Daily Suggested Workout Prompts On and Off
Identifier	GUID-F72E0C93-2837-437F-8509-52339B28A337
Language	HU-HU
Description	
Version	2
Revision	2
Changes	Change menu icon varid and change Enable to Show on Home Screen. Remove context statement to move it to a new concept topic.
Status	Translation in review
Last Modified	30/03/2023 13:55:50
Author	pruekatie

## A javasolt napi edzési utasítások be- és kikapcsolása

- 1 Válassza a **Tréning > Edzések > Javasolt napi edzés > ⋮** lehetőséget.
- 2 Válassza a **Megjelenítés a kezdőképernyőn** lehetőséget.

Title	Starting a Workout
Identifier	GUID-5CA69960-1471-47A1-867E-820FD0B240C8
Language	HU-HU
Description	No English changes. Versioned for IT.
Version	7
Revision	2
Changes	Select to press, removed menu from step 1
Status	Translation in review
Last Modified	03/04/2023 08:46:52
Author	pruekatie







## Az edzés megkezdése

- 1 Válassza a **Tréning > Edzések** lehetőséget.
- 2 Válasszon egy edzést.
- 3 Válassza az **Indulj!** lehetőséget.
- 4 A tevékenységidőzítő elindításához nyomja meg a .

Az edzés megkezdése után a készülék megjeleníti az edzés egyes lépéseinek időtartamát, (adott esetben) a célt és az aktuális edzési adatokat. Az edzés egyik szakaszának befejezéséhez közeledve hangriasztás hallható. Megjelenik egy üzenet, amely egy új szakasz kezdetéig számolja az időt vagy a távolságot.



Title	Stopping a Workout
Identifier	GUID-DA139DEC-5B83-410E-ADF5-51880B22FA4B
Language	HU-HU
Description	
Version	8
Revision	2
Changes	Select to press
Status	Translation in review
Last Modified	30/03/2023 13:56:36
Author	pruekatie

## Edzés leállítása

- Az edzésszakasz befejezéséhez és a következő szakasz megkezdéséhez bármikor nyomja meg a  ikont.
- Az edzés képernyőn húzza felfelé az ujját a képernyő aljáról, és válasszon egy lehetőséget:
  - Az aktuális edzésszakasz szüneteltetéséhez válassza a  ikont.
  - Válassza a  ikont egy edzésszakasz befejezéséhez, és ismétlje meg az előző lépést.
  - Az edzésszakasz befejezéséhez és a következő szakasz megkezdéséhez válassza a  ikont.
- A tevékenységidőzítő leállításához bármikor nyomja meg a  ikont.
- Az edzés befejezéséhez bármikor csúsztassa az ujját lefelé a képernyő tetejéről, majd a vezérlők widgeten válassza az **Edzés leállítása > ** lehetőséget.

Title	Deleting Workouts
Identifier	GUID-00BE36C5-A04E-4E40-B2A8-34282AF340D3
Language	HU-HU
Description	
Version	3
Revision	2
Changes	Updated to also work with 830.
Status	Released
Last Modified	10/11/2022 10:09:48
Author	cozmyer

## Edzések törlése

- 1 Válassza a **Tréning** > **Edzések** >  > **Több elem törlése** lehetőséget.
- 2 Válasszon ki egy vagy több edzést.
- 3 Válassza az  lehetőséget.

Title	Segments
Identifier	GUID-DB903DC9-7CDF-4DFE-921F-E7E1325DEDE7
Language	HU-HU
Description	
Version	3
Revision	2
Changes	SME comments. Adding segments contained in courses.
Status	Released
Last Modified	10/11/2022 15:22:03
Author	gerson

## Szakaszok

**Egy szakaszt követően:** Garmin Connect fiókjából szakaszokat küldhet eszközére. Miután egy szakasz elmentésre került, követheti a szakaszt.

**MEGJEGYZÉS:** amikor Garmin Connect fiókjából letölt egy útvonalat, az útvonal összes szakasza is letöltésre kerül.

**Szakaszverseny:** egy szakaszon versenyezhet is, és megpróbálhatja elérni vagy megdönteni a saját vagy más kerékpárosok rekordját, akik már csinálták az adott szakaszt.

Title	Strava Segments
Identifier	GUID-DEA9D7BA-F9C6-4291-A523-825AB1536A09
Language	HU-HU
Description	
Version	3
Revision	2
Changes	Not sure why we called the menu a widget?
Status	Released
Last Modified	18/01/2022 12:06:57
Author	cozmyer

## Strava™ szakaszok

Strava szakaszokat tölthet le Edge 840 készülékére. Kövesse a Strava szakaszokat, és hasonlítsa össze teljesítményét korábbi kerékpározásaival, barátaival és a profikkal, akik ugyanazt a szakaszt teljesítették.

Ha szeretne Strava tagságra feliratkozni, Garmin Connect fiókjában lépjen a Szakaszok menühöz. További tájékoztatásért látogasson el a [www.strava.com](http://www.strava.com) weboldalra.

A jelen kézikönyvben található információk mind a Garmin Connect szakaszokra, mind pedig a Strava szakaszokra vonatkoznak.

Title	Using the Strava Segment Explore Widget
Identifier	GUID-2E782258-6B57-4E9A-A7E3-96E545E1374E
Language	HU-HU
Description	
Version	2
Revision	2
Changes	Added conditions for touch and keyed.
Status	Released
Last Modified	10/11/2022 13:12:39
Author	cozmyer

## A Strava Segment Explore widget használata

A Strava Segment Explore widget segítségével megtekintheti, valamint kerékpárral teljesítheti a közeli Strava szakaszokat.

- 1 Válasszon egy szakaszt a Strava Segment Explore widgetből.
- 2 Válasszon ki egy lehetőséget:
  - Válassza a **★** lehetőséget a Strava-fiókjában megtalálható szakasz becsillagozásához.
  - Válassza a **Indulj! > Letöltés** lehetőséget, ha lementené a készülékre, és megtenné az adott szakaszt.
  - Válassza az **Indulj!** lehetőséget egy letöltött szakasz megtételéhez.
- 3 Válassza a **◀** vagy a **▶** lehetőséget a szakaszidők, a barátai legjobb idejének és a szakaszvezető idejének megtekintéséhez.

Title	Following a Segment From Garmin Connect
Identifier	GUID-760BEC08-CAE9-4B09-B6C4-36C76A41F1A5
Language	HU-HU
Description	
Version	8
Revision	2
Changes	Training is on the home screen now. No need for menu icon on either device.
Status	Translation in review
Last Modified	30/03/2023 13:32:54
Author	pruekatie

## Szakasz követése a Garmin Connect alkalmazásból

Ahhoz, hogy letölthessen egy szakaszt a Garmin Connect alkalmazásból és követhesse azt, Garmin Connect-fiókkal kell rendelkeznie ([Garmin Connect, 104. oldal](#)).

**MEGJEGYZÉS:** ha Strava szakaszokat használ, a csillaggal jelölt szakaszok automatikusan átkerülnek az eszközére, amikor az szinkronizálódik a Garmin Connect alkalmazással.

- Válasszon ki egy lehetőséget:
  - Nyissa meg a Garmin Connect alkalmazást.
  - Látogasson el a [connect.garmin.com](https://connect.garmin.com) weboldalra.
- Válasszon ki egy szakaszt.
- Válassza a  ikont vagy a **Küldés a készülékre** lehetőséget.
- Kövesse a képernyőn megjelenő utasításokat.
- Az Edge kerékpárkomputeren válassza az **Tréning > Szakaszok** lehetőséget.
- Válasszon ki egy szakaszt.
- Válassza az **Indulj!** lehetőséget.

Title	Enabling Segments
Identifier	GUID-4C831A86-EF47-4D85-9493-124A0CB3CA30
Language	HU-HU
Description	
Version	6
Revision	2
Changes	Training is on the home screen now. No need for menu icon on either device.
Status	Released
Last Modified	31/03/2023 14:30:57
Author	pruekatie

## Szakaszok engedélyezése

Választhat az aktuálisan a készülékre töltött, engedélyezett szakaszok közül.

- Válassza a **Tréning > Szakaszok > Szegmens opciói > Engedélyezés/tiltás > Több elem szerkesztése** lehetőséget.
- Válassza ki az engedélyezni kívánt szakaszokat.



Title	Racing A Segment
Identifier	GUID-3E1F0A4F-721A-4375-9ABB-2039D25D53D1
Language	HU-HU
Description	
Version	7
Revision	2
Changes	Select to press
Status	Translation in review
Last Modified	30/03/2023 13:31:05
Author	pruekatie

## Szakaszverseny

A szakaszok virtuális versenypályák. Versenyezhet egy szakaszon, és összehasonlíthatja teljesítményét korábbi tevékenységeivel, más kerékpárosok teljesítményével, a Garmin Connect fiókjában lévő kapcsolatokkal vagy a kerékpáros közösség más tagjaival. A szakaszhelyezés megtekintéséhez tevékenységi adatait feltöltheti Garmin Connect fiókjába.

**MEGJEGYZÉS:** ha Garmin Connect fiókja és Strava fiókja össze van kapcsolva, a rendszer automatikusan elküldi a tevékenységét a Strava fiókjába, hogy áttekinthesse a szakaszhelyezését.

- 1 A tevékenységidőzítő elindításához nyomja meg a ► ikont, és induljon el.  
Ha az útvonal áthalad egy engedélyezett szakaszon, versenyezhet az adott szakaszon.
- 2 Kezdje el a szakaszversenyt.  
Ekkor automatikusan megjelenik a Szakaszadatok képernyő.

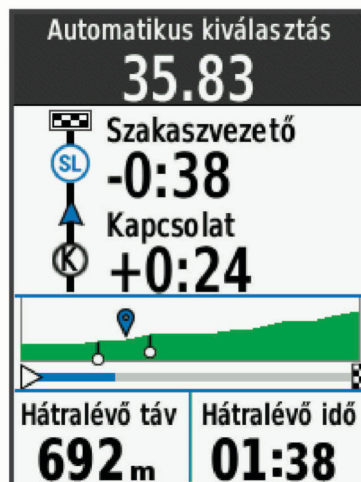

- 3 Ha szükséges, verseny közben a nyilakkal változtathatja meg a célját.  
Versenyezhet a szakaszvezetővel, a korábbi teljesítményével vagy (adott esetben) más kerékpárosokkal. A cél automatikusan az aktuális teljesítménye alapján módosul.  
A szakasz befejeződése után egy üzenet jelenik meg.

Title	Viewing Segment Details
Identifier	GUID-BE36116B-0613-43D3-8EEB-3BFC19306772
Language	HU-HU
Description	
Version	5
Revision	2
Changes	Training is on the home screen now. No need for menu icon on either device.
Status	Translation in review
Last Modified	30/03/2023 13:57:33
Author	pruekatie

## Szakasz részleteinek megtekintése

**1** Válassza ki a következőket: **Tréning > Szakaszok**

**2** Válasszon ki egy szakaszt.

**3** Válasszon ki egy lehetőséget:

- Válassza ki a **Térkép** lehetőséget a szakasz térképen történő megjelenítéséhez.
- Válassza ki a **Magasság** opciót a szakasz magassági diagramjának megtekintéséhez.
- A **Ranglista** kiválasztásával megtekintheti a szakaszelső, a csoportelső vagy a kihívó menetidejét és átlagsebességét, az Ön személyes legjobb idejét és átlagsebességét, valamint a többi versenyzőt (ha van).

**TIPP:** a szakaszverseny céljának módosításához válasszon ki egy ranglistát.

- Válassza az **Bekapcsolás** lehetőséget a szakaszversenyzés engedélyezéséhez, és a rendszer figyelmezteti Önt, ha közeledik a szakaszokhoz.

Title	Segment Options
Identifier	GUID-6268F6C5-226E-4B43-A27D-80D6DE83F5F8
Language	HU-HU
Description	
Version	7
Revision	2
Changes	Training is on the home screen now. No need for menu icon on either device.
Status	Translation in review
Last Modified	30/03/2023 13:29:14
Author	pruekatie

## Szakasz beállításai

Válassza az **Tréning > Szakaszok > Szegmens opciói** lehetőséget.

**Fordulóról-fordulóra irányítás:** a fordulásra vonatkozó utasítások engedélyezése vagy letiltása.

**Erőf. autom. kiválasztása:** engedélyezi vagy letiltja az automatikus célbeállítást az aktuális teljesítmény alapján.

**Keresés:** lehetővé teszi a mentett szakaszok név szerinti keresését.



**Engedélyezés/tiltás:** a jelenleg a készülékre töltött szakaszok engedélyezésére és letiltására szolgál.

**Alapértelmezett vezetőre vonatkozó prioritás:** lehetővé teszi a célok sorrendjének kiválasztását szakaszversenykor.

**Törlés:** lehetővé teszi az összes vagy több mentett szakasz törlését a készülékről.

Title	Deleting a Segment
Identifier	GUID-B3DD8A88-A212-42FB-B729-AF6341759E55
Language	HU-HU
Description	
Version	4
Revision	2
Changes	Training is on the home screen now. No need for menu icon on either device.
Status	Translation in review
Last Modified	30/03/2023 13:57:10
Author	pruekatie

## Szakasz törlése

- 1 Válassza ki a következőket: **Tréning > Szakaszok**
- 2 Válasszon ki egy szakaszt.
- 3 Válassza ki a  >  ikont.

Title	Training Indoors
Identifier	GUID-FFCC4A60-77F0-4DD8-9302-F78A50FBB0BE
Language	HU-HU
Description	
Version	5
Revision	2
Changes	Changed to a concept topic. See the draft comment.
Status	Released
Last Modified	10/11/2022 14:05:47
Author	cozmyer

## Tréning beltérben

A készülék tartalmaz egy beltéri tevékenységi profilt, ahol a GPS ki van kapcsolva. Ha a GPS ki van kapcsolva, a sebesség és a távolság nem érhető el, kivéve, ha van olyan kompatibilis érzékelő vagy beltéri edzőeszköz, amely sebesség- és távolságot küld a készüléknek.

Title	Using an ANT+ Indoor Trainer
Identifier	GUID-8826CB17-DD0D-40F9-89BB-D93C1E8534CF
Language	HU-HU
Description	
Version	8
Revision	2
Changes	Updating for ANT+ technology compliance; added 3 new settings
Status	Released
Last Modified	31/03/2023 14:30:57
Author	mcdanielm

## Beltéri edzőeszköz használata

Egy kompatibilis beltéri edzőeszköz használata előtt ANT+® kapcsolaton keresztül párosítania kell az edzőeszközt a készülékkel ([Vezeték nélküli érzékelők párosítása, 91. oldal](#)).

Az eszközt beltéri edzőeszközzel is használhatja, hogy szimulálja az ellenállást útvonal, tevékenység vagy edzés során. Beltéri edzőeszköz használata közben a GPS automatikusan kikapcsol.

1 Válassza a **Tréning** > **Szobabicikli** lehetőséget.

2 Válasszon ki egy lehetőséget:

- Válassza a **Szabad kerékpározás** lehetőséget az ellenállás szintjének manuális beállításához.
- Válassza az **Pálya követése** lehetőséget egy elmentett útvonal követéséhez ([Útvonalak, 54. oldal](#)).
- Válassza a **Tevékenység követése** lehetőséget egy elmentett út követéséhez ([Kerékpározás, 6. oldal](#)).
- Válassza az **Edzés követése** lehetőséget egy elmentett edzés követéséhez ([Edzések, 11. oldal](#)).

**MEGJEGYZÉS:** az edzőeszköz ellenállása az útvonal, illetve a kerékpározási információk alapján változik. Egyes kompatibilis edzőeszközök lehetővé teszik a fokozat és a célteljesítmény beállítását.

3 Válasszon ki egy útvonalat, tevékenységet vagy edzést.

4 Válassza az **Indulj!** lehetőséget.

5 A tevékenységindítót elindításához nyomja meg a .



Title	Setting Resistance
Identifier	GUID-F7578263-4E6E-4335-9844-55678250AE10
Language	HU-HU
Description	
Version	7
Revision	2
Changes	Added conditions for EE2.
Status	Translation in review
Last Modified	30/03/2023 13:55:12
Author	cozmyer

## Ellenállás beállítása

1 Válassza a **Tréning** > **Szobabicikli** > **Ellenállás beállítása** lehetőséget.

2 Válassza a  ikont vagy a  ikont az edzőeszköz ellenállási erő beállításához.

3 A tevékenységindítót elindításához nyomja meg a .

4 Ha szükséges, válassza a  vagy a  ikont az ellenállás tevékenység közbeni beállításához.

Title	Setting Target Power
Identifier	GUID-52929967-EE45-4851-AA13-6549734A7EB1
Language	HU-HU
Description	
Version	6
Revision	2
Changes	Added conditions for EE2.
Status	Translation in review
Last Modified	30/03/2023 13:33:28
Author	cozmyer



## A célteljesítmény beállítása

1 Válassza a **Tréning > Szobabicikli > Célteljesítmény beállítása** lehetőséget.

2 Állítsa be a kívánt célteljesítmény-értéket.

3 A tevékenységidőzítő elindításához nyomja meg a .

Az edzésszköz által alkalmazott ellenállás ereje úgy van beállítva, hogy az Ön sebességétől függő állandó teljesítményt biztosítson.

4 Ha szükséges, válassza a  vagy a  ikont a célteljesítmény tevékenység közbeni beállításához.





Title	Interval Workouts
Identifier	GUID-87D67ACB-516B-459B-AC91-8AD7D133A448
Language	HU-HU
Description	
Version	2
Revision	2
Changes	Select to press
Status	Translation in review
Last Modified	30/03/2023 13:56:58
Author	pruekatie

## Intervallum edzések

Lehetősége van távolság vagy idő alapján intervallum edzéseket létrehozni. Az eszköz addig tárolja az egyéni intervallum edzést, amíg újabb intervallum edzést nem hoz létre. Ha adott távolságot akar megtenni, nyitott intervallumokat is használhat. A  ikon megnyomásakor az eszköz rögzít egy intervallumot, és átvált pihenőintervallumra.



Title	Creating an Interval Workout
Identifier	GUID-026D9232-D9D6-4AF7-93B8-4E54572332C5
Language	HU-HU
Description	
Version	5
Revision	2
Changes	Training is on the home screen now. No need for menu icon on either device.
Status	Translation in review
Last Modified	30/03/2023 13:33:19
Author	pruekatie

## Intervallumedzés létrehozása

- Válassza az **Tréning > Időközök >  > Időközök > Céltípus** lehetőséget.
- Válasszon beállítást.  
**TIPP:** egy nyitott végű intervallumot a Szabad lehetőség kiválasztásával hozhat létre.
- Ha kell, adjon meg egy felső és egy alsó értéket az intervallumhoz.
- Válassza az **Tartam** lehetőséget, adjon meg egy időintervallumot, majd válassza a .
- Válassza a  ikont.
- Válassza a **Pihenés > Céltípus** lehetőséget.
- Válasszon beállítást.
- Ha szükséges, adjon meg egy felső és egy alsó értéket a pihenés intervallumhoz.
- Válassza az **Tartam** lehetőséget, adjon meg egy pihenés időintervallumot, majd válassza a .
- Válassza a  ikont.
- Válasszon ki egy vagy több lehetőséget:
  - Az ismétlések számának beállításához válassza az **Ismétlés** lehetőséget.
  - Ha szeretne hozzáadni egy bemelegítést, amely fokozatosan átmegy edzésbe, válassza a **Bemelegítés > Bekapcsolás** lehetőséget.
  - Ha szeretne hozzáadni egy levezetést az edzés végéhez, válassza a **Levezetés > Bekapcsolás** lehetőséget.

Title	Starting an Interval Workout
Identifier	GUID-DD5C5F40-73C5-4774-AC95-C105B443B2D3
Language	HU-HU
Description	
Version	4
Revision	2
Changes	Training is on the home screen now. No need for menu icon on either device.
Status	Translation in review
Last Modified	30/03/2023 13:54:30
Author	pruekatie

## Intervallumedzés elkezdése

- Válassza az **Tréning > Időközök > Edzés indítása** lehetőséget.
  - A tevékenységidőzítő elindításához nyomja meg a .
  - Ha az intervallumedzés bemelegítést is tartalmaz, az első intervallum megkezdéséhez nyomja meg a  ikont.
  - Kövesse a képernyőn megjelenő utasításokat.
- Az összes intervallum befejezése után egy üzenet jelenik meg.

Title	Racing a Previous Activity
Identifier	GUID-84B51468-4888-4374-BC94-09B18199CE11
Language	HU-HU
Description	
Version	2
Revision	2
Changes	Added conditions for EE2 and updated last step.
Status	Released
Last Modified	31/03/2023 14:30:57
Author	cozmyer

## Versenyzés egy korábbi tevékenységgel

Lehetősége van egy korábban rögzített tevékenységgel vagy egy korábban mentett útvonalon versenyezni.

- 1 Válassza a **Tréning > Verseny egy tevékenységben** lehetőséget.
- 2 Válasszon ki egy lehetőséget:
  - Válassza az **Verseny egy tevékenységben** lehetőséget.
  - Válassza ki a **Mentett pályák** lehetőséget.
- 3 Válassza ki a tevékenységet vagy útvonalat.
- 4 Válassza az **Indulj!** lehetőséget.
- 5 A tevékenységidőzítő elindításához nyomja meg a **▶**.

Title	Training for a Race Event
Identifier	GUID-BB3A08AB-E2EA-4EE5-A067-ABC812F542F5
Language	HU-HU
Description	
Version	2
Revision	2
Changes	terminology update (device/bike computer)
Status	Translation in review
Last Modified	30/03/2023 13:56:09
Author	pruekatie

## Edzés versenyeseményre

Edge kerékpáros komputerje napi edzéseket tud javasolni a kerékpározási eseményre való felkészüléshez, ha rendelkezésre állnak a VO2 max. becsült értékei (*A VO2 max. becsült értékekről, 30. oldal*), és egy héten át a pulzus- és teljesítményadatok rögzítésével kerékpározik.

- 1 Telefonján vagy számítógépén nyissa meg a Garmin Connect naptárat.
- 2 Válassza ki az esemény napját, és adja hozzá a versenyeseményt.  
Kereshet közelben lévő eseményt, vagy létrehozhat saját eseményt.
- 3 Adja meg az esemény részleteit, és ha elérhető, adja hozzá a pályát.
- 4 Szinkronizálja készülékét Garmin Connect-fiókjával.
- 5 A készüléken görgessen az elsődleges esemény összefoglalójához, és tekintse meg az elsődleges versenyeseményhez való visszaszámlálást.

Title	Race Calendar and Primary Event
Identifier	GUID-A96B38CA-F765-4D17-9B66-2A93707EC01C
Language	HU-HU
Description	
Version	2
Revision	2
Changes	Terminology update (device/bike computer), and add condition for 540
Status	Translation in review
Last Modified	03/04/2023 08:45:56
Author	pruekatie

## Versenynaptár és elsődleges esemény

Amikor versenyeseményt ad hozzá Garmin Connect naptárához, megtekintheti az eseményt Edge kerékpáros-komputerén az elsődleges esemény összefoglalójának hozzáadásával ([Az összefoglalók testreszabása, 124. oldal](#)). Az esemény dátumának a következő 365 napban kell lennie. A készülék egy visszaszámlálót jelenít meg az eseményig, valamint az esemény időpontját és helyét, az útvonal részleteit (ha elérhető), továbbá időjárás adatokat.

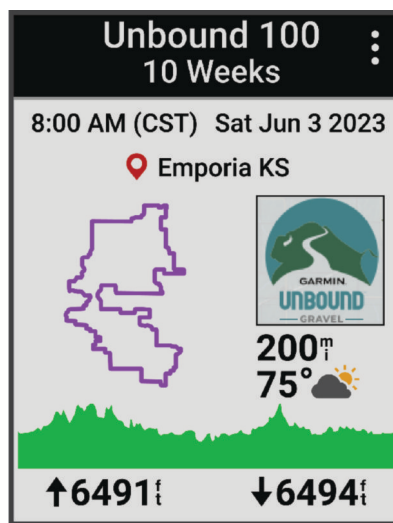

**MEGJEGYZÉS:** a helyszínrre és a dátumra vonatkozó korábbi időjárás adatok azonnal elérhetők. A helyi előrejelzési adatok körülbelül 14 nappal az esemény előtt jelennek meg.

Az elsődleges esemény összefoglalójában húzza el a képernyőt az útvonal adatainak és az időjárás információk megtekintéséhez. Attól függően, hogy rendelkezésre állnak-e az esemény útvonalának adatai, megtekintheti a magassági adatokat, az útvonal térképét, az útvonalkövetelményeket és az emelkedő adatait.





Title	Setting a Training Target
Identifier	GUID-A8806E0A-2CAE-4932-BF43-ECCF3E99C957
Language	HU-HU
Description	
Version	5
Revision	2
Changes	Updated software, removed VP screen (step 5)
Status	Released
Last Modified	31/03/2023 14:30:57
Author	mcdanielm

## Tréning cél beállítása

A tréning cél funkció a Virtual Partner® funkcióval együtt működik, így Ön egy meghatározott távolság-, távolság- és idő-, illetve távolság- és sebességcél elérését szem előtt tartva edzhet. A tréning során a készülék valós idejű visszajelzést ad arról, hogy mennyire került közel a tréning cél eléréséhez.

- 1 Válassza ki az **Tréning > Cél beállítása** lehetőséget.
- 2 Válasszon ki egy lehetőséget:
  - Válassza a **Csak táv** lehetőséget egy előre beállított távolság kiválasztásához vagy egy egyéni távolság megadásához.
  - Válassza a **Táv és idő** lehetőséget egy távolság- és időcél kiválasztásához.
  - Válassza a **Távolság és sebesség** lehetőséget egy távolság- és sebességcél kiválasztásához.

Megjelenik a tréning cél képernyője, jelezve a befejezés becsült idejét. A befejezés becsült ideje az aktuális teljesítményen és a hátralévő időn alapul.

- 3 Válassza ki a  ikont.
- 4 A tevékenységidőzítő elindításához nyomja meg a .
- 5 A tevékenység befejezése után nyomja meg a  ikont, majd válassza a **Mentés** lehetőséget.

Title	My Stats
Identifier	GUID-FA0EA612-B892-4149-BAAC-6A43AD986998
Language	HU-HU
Description	
Version	3
Revision	2
Changes	Add reference to smart trainer. Terminology update (device/bike computer).
Status	Translation in review
Last Modified	30/03/2023 13:56:34
Author	pruekatie

## Statisztikai adatok

Az Edge 840 kerékpárkomputerrel nyomon követheti személyes statisztikáit, és kiszámíthatja a teljesítményadatokat. A teljesítményadatok méréshez egy szívritmusmonitor, teljesítménymérő vagy okos edzőeszköz szükséges.

Title	Performance Measurements (Cycling)
Identifier	GUID-1689E760-EE3F-486D-90F8-1151F7C62201
Language	HU-HU
Description	
Version	2
Revision	2
Changes	Updated Firstbeat. KC: Added condition to Training Status.
Status	Released
Last Modified	10/11/2022 11:41:18
Author	mcdanielm

## Teljesítményre vonatkozó mérőszámok

Ezek a teljesítményre vonatkozó mérőszámok olyan becsült értékek, amelyek segíthetnek az edzési tevékenységek és a versenyek során nyújtott teljesítmény nyomon követésében és értelmezésében. A mérésekhez csuklón vagy mellkason viselhető kompatibilis pulzuszámoló szükséges. A kerékpározási teljesítmény méréséhez pulzuszámoló és teljesítménymérő szükséges.

Ezeket a becsléseket a Firstbeat Analytics™ biztosítja. További információkért látogasson el a [www.garmin.com/performance-data](http://www.garmin.com/performance-data) weboldalra.

**MEGJEGYZÉS:** a becslések kezdetben pontatlannak tűnhetnek. Néhány tevékenységet el kell végeznie ahhoz, hogy a készülék megismerje a teljesítményét.

**Edzési állapot:** az edzési állapot megmutatja, hogy az edzés milyen hatással van edzettségére és teljesítményére. Edzési állapota az edzésterhelésben bekövetkezett változások, illetve a hosszú időn át mért VO2 max értéken alapul.

**VO2 max.:** a VO2 max. az a maximális oxigénmennyiség (milliméterben), amelyet testsúlykilogrammonként és percenként fel tud használni az ember maximális teljesítményleadás mellett. A készülék megjeleníti a hőmérséklettel és a tengerszint feletti magassággal korrigált VO2 max. értékeket, amikor meleg környezetbe vagy nagy magassághoz szoktatja magát.

**Edzésterhelés:** az edzésterhelés az elmúlt 7 napban mért edzés utáni oxigénfogyasztás (EPOC) összesítése. Az EPOC a mozgás utáni regenerálódáshoz szükséges energia becsült értéke.

**Az edzésterhelés súlypontja:** a készülék az egyes rögzített tevékenységek intenzitása és felépítése alapján elemzi és különböző kategóriákba sorolja az edzésterhelést. Az edzésterhelési súlypont magában foglalja a kategóriánkénti teljes terhelést és az edzés súlypontját. A készülék az elmúlt 4 hétre vonatkozóan jeleníti meg a terhelés eloszlását.

**Regenerálódási idő:** a regenerálódási idő megmutatja, hogy mennyi idő kell még ahhoz, hogy teljesen regenerálódjon, és készen álljon a következő kemény edzésre.

**Funkcionális küszöbtejesítmény (FTP):** a készülék a kezdeti beállításból származó felhasználói profil-adatokat használja fel az FTP megbecsléséhez. A pontosabb értékelés érdekében irányított tesztet végezhet.

**HRV-stresszteszt:** a HRV (szívfrekvencia-variabilitás) stresszteszthez mellkasra helyezhető Garmin pulzuszámoló szükséges. A készülék rögzíti, hogy mennyit változik pulzusszáma 3 perc mozdulatlan állapot alatt. Ez adja meg általános stressz-szintjét. A skála 1 és 100 között mozog, az alacsonyabb pontszámok alacsonyabb stressz-szintet jeleznek.

**Teljesítményállapot:** a teljesítményállapot egy valós idejű értékelés, melyet a rendszer 6–12 percnyi tevékenység után számít ki. Ezt hozzáadhatja adatmezőként, így a tevékenység további részében lehetősége van megtekinteni a teljesítményállapotot. Ez az érték a valós idejű állapotot hasonlítja össze átlagos edzettségi szintjével.

**Teljesítménygörbe:** a teljesítménygörbe a kifejtett erőt mutatja az idő függvényében. Megtekintheti az előző hónapot, előző három hónapot vagy előző tizenkét hónapot energiagörbéjével.

Title	Training Status Levels
Identifier	GUID-6F81BF5B-B49A-4506-95E2-0F4A04D8B319
Language	HU-HU
Description	
Version	5.1.1
Revision	2
Changes	Branch for non-wearables
Status	Released
Last Modified	31/03/2023 14:30:57
Author	mcdanielm

## Edzettségi szint

Az edzési állapot megmutatja, hogy az edzés milyen hatással van edzettségi szintjére és teljesítményére. Edzettségi állapota az VO2 max. értékben, aktuális terhelésben bekövetkezett változások, illetve a hosszú időn át mért HRV állapotán alapul. Az edzési állapotát felhasználhatja jövőbeli edzések megtervezéséhez és az edzettségi szint továbbjavításához.

**Nincs állapot:** a készüléknek két hét alatt több tevékenységet is rögzítenie kell az edzettségi szint meghatározásához.

**Edzés csökkentése:** szünetet tartott a tréning során, vagy a szokásosnál sokkal kevesebbet edz az utóbbi héten vagy hosszabb ideje. Az edzés csökkentése azt jelenti, hogy nem tudja fenntartani edzettségi szintjét. A fejlődés érdekében növelje az edzésterhelést.

**Visszaállítás:** a kisebb edzésterhelés lehetővé teszi, hogy teste regenerálódhasson, amely elengedhetetlen a hosszabb ideig elhúzódó, megerőltető edzési időszakok során. Ha készen áll, visszatérhet a nagyobb edzésterheléshez.

**Fenntartás:** jelenlegi edzésterhelése elegendő az edzettségi szint fenntartásához. A további fejlődés érdekében tegye változatosabbá az edzéseket, vagy növelje az edzések számát.

**Eredményes:** az aktuális edzésterhelés megfelelő irányba mozdítja az Ön edzettségi szintjét és teljesítményét. Edzései során mindenképpen ütemezzen be pihenőidőszakokat az edzettségi szint fenntartásához.

**Csúcs:** ideális versenyállapotban van. A mostanában csökkentett edzésterhelésnek köszönhetően a teste teljesen fel tud épülni, és ellensúlyozhatja a korábbi edzést. Tervezzen előre, mert ezt a csúcállapotot csak rövid ideig lehet fenntartani.

**Túlterhelés:** edzésterhelése rendkívül magas, és a kívánttal ellenkező hatással jár. Testének pihenésre van szüksége. Szánjon időt a regenerálódásra könnyebb edzések beütemezésével.

**Eredménytelen:** edzésterhelése megfelelő szintű, azonban állóképessége csökkenést mutat. Próbáljon a pihenésre, a táplálkozásra és a stresszkezelésre fókuszálni.

**Megerőltetett:** nincs egyensúlyban a regenerálódás és az edzésterhelés. Ez normális jelenségnek számít egy kemény edzés vagy egy nagyobb esemény után. Előfordulhat, hogy teste nehezen regenerálódik, ezért figyeljen oda általános egészségi állapotára.

Title	Tips for Getting Your Training Status (Edge)
Identifier	GUID-F1AFB567-3A50-4861-89B3-C6FE44ED0B4D
Language	HU-HU
Description	
Version	2
Revision	2
Changes	Update Physio TrueUp to Primary Training Device
Status	Released
Last Modified	31/03/2023 14:30:57
Author	pruekatie

### Tippek az edzési állapot lekéréséhez

Az edzési állapot funkció az edzettségi szint frissített értékeléseitől függ, beleértve a hetente elvégzett legalább egy VO2 max. mérést. A VO2 max. becsült értéke olyan intenzív szabadtéri és beltéri kerékpározások után frissül, amelyek során a pulzusszám több percen keresztül elérte a maximális pulzusszám legalább 70%-át.

Az edzési állapot funkció lehető legjobb kihasználásához próbálja ki az alábbi tippeket.

- Hetente legalább egyszer, teljesítménymérővel felszerelve kerékpározzon, és legalább 10 percen keresztül érjen el a maximális pulzusszáma 70%-ánál magasabb pulzusszámot.  
A készülék egy hétig történő használata után az edzettségi állapota elvileg rendelkezésre fog állni.
- Rögzítse összes fitnesztevékenységét az elsődleges edzőkészülékén, hogy készüléke többet tudjon meg teljesítményéről ([Tevékenységek és teljesítménymérések szinkronizálása, 44. oldal](#)).

Title	About VO2 Max. Estimates (cycling only)
Identifier	GUID-6731AE5F-8A9A-450D-9BD3-0C2BBA056DA0
Language	HU-HU
Description	
Version	1
Revision	2
Changes	Check in as. Cycling only (running doesn't apply).
Status	Released
Last Modified	10/11/2022 14:46:53
Author	gerson

### A VO2 max. becsült értékekről

A VO2 max. az a maximális oxigénmennyiség (milliméterben), amelyet testsúlykilogrammonként és percenként fel tud használni az ember maximális teljesítményleadás mellett. Egyszerűbben fogalmazva, a VO2 max. a sportteljesítmény egyik mércéje, és az állóképesség növekedésével emelkednie kell. A VO2 max. becsléseket a Firstbeat biztosítja. A kerékpáros VO2 max. becslés megjelenítésére az Garmin eszközt kompatibilis pulzsmérővel és teljesítménymérővel párosítva kell használnia.

Title	Getting Your VO2 Max. Estimate (cycling only)
Identifier	GUID-E7F8B9B6-ED95-49A6-998F-B21DB8DA4734
Language	HU-HU
Description	
Version	7
Revision	2
Changes	Removed menu button and condition in step 3
Status	Translation in review
Last Modified	03/04/2023 08:44:43
Author	pruekatie

## A VO2 Max. becsült értékének megtekintése

Mielőtt megtekintené a VO2 max. becsült értékét, fel kell helyeznie a szívritmusmonitort, be kell szerelnie a teljesítménymérőt, és párosítania kell azokat az eszközzel ([Vezeték nélküli érzékelők párosítása, 91. oldal](#)). Ha a készülék csomagjában szívritmusmonitor is volt, akkor azok már párosítva vannak. A legpontosabb becslés érdekében végezze el a felhasználói profil beállítását ([A felhasználói profil beállítása, 109. oldal](#)), és állítsa be a maximális pulzusszámot ([A pulzuszónák beállítása, 86. oldal](#)).

**MEGJEGYZÉS:** a becslés kezdetben pontatlannak tűnhet. Néhány kerékpározás szükséges ahhoz, hogy a készülék megismerje a kerékpározási teljesítményét.

- 1 Tekerjen legalább 20 percig egyenletesen, nagy intenzitással.
- 2 A kerékpározás befejeztével válassza a **Mentés** lehetőséget.
- 3 Válassza a **Statisztikai adatok > Edzés állapota** lehetőséget.
- 4 Lapozzon a VO2 max. megtekintéséhez

A VO2 max. becsült értéke számként és pozícióként jelenik meg a színmérőn.

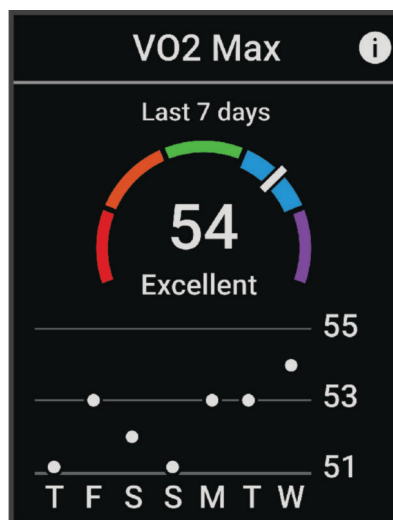

Lila	Szuper
Kék	Kiváló
Zöld	Jó
Narancssárga	Megfelelő
Piros	Gyenge

A VO2 max. adatok és elemzések szolgáltatása a The Cooper Institute® engedélyével történik. További információkért tekintse meg a függelék (*VO2 max. normál értékelés, 164. oldal*), és látogasson el a [www.CooperInstitute.org](http://www.CooperInstitute.org) weboldalra.

Title	Tips for Cycling VO2 Max. Estimates
Identifier	GUID-69FFE8B8-E6A6-4D94-868C-04F0DEC59107
Language	HU-HU
Description	
Version	2
Revision	2
Changes	Removed Forerunner conref, for reuse.
Status	Released
Last Modified	10/11/2022 15:09:38
Author	gerson

### Tippek kerékpáros VO2 max. becslésekhez

A VO2 max. számítás sikere és pontossága javul, ha a kerékpározás tartós és közepesen nehéz erőfeszítést igényel, valamint a pulzusszám és a teljesítmény nem változik nagymértékben.

- Indulás előtt ellenőrizze, hogy az eszköz, a pulzusmérő és a teljesítménymérő megfelelően működik-e, párosítva van-e, és hogy megfelelő töltöttséggel rendelkeznek.
- A 20 perces tekerés alatt tartsa a pulzusszámát a maximális pulzusszám 70%-ánál nagyobb értéken.
- A 20 perces tekerés alatt tartson viszonylag állandó teljesítményt.
- Kerülje a dombos terepet.
- Kerülje a bozozást, ahol sok a szélárnyék.

Title	Heat and Altitude Performance Acclimation
Identifier	GUID-70386BCC-5682-4C5C-9A87-C32AF9B6473B
Language	HU-HU
Description	
Version	3.1.1
Revision	2
Changes	Branch for non-wearables (device)
Status	Released
Last Modified	10/11/2022 14:49:43
Author	mcdanielm

### Akklimatizálódás a hőmérséklethez és a magassághoz

Az olyan környezeti tényezők, mint a magas hőmérséklet és a tengerszint feletti magasság hatással vannak az edzésre és a teljesítményre. A nagy magasságban végzett edzések például pozitív hatást gyakorolhatnak edzettségére, azonban ezen magasságokban a VO2 max. érték ideiglenes csökkenését tapasztalhatja. Az Edge 840 eszköz a VO2 max. becsült értékének és az edzési állapotnak az akklimatizációs értesítéseit és korrekcióját mutatja, ha a hőmérséklet 22 °C (72 °F) felett van, és a tengerszint feletti magasság 800 m (2625 láb) felett van.

**MEGJEGYZÉS:** a hőmérséklet-akklimatizálódás funkció csak GPS-tevékenységek esetén áll rendelkezésre, és csak a csatlakoztatott telefon időjárásadatai szükségesek hozzá.

Title	Acute Load
Identifier	GUID-AEDB0872-C5A1-4378-86D5-2239734B59E8
Language	HU-HU
Description	
Version	4
Revision	3
Changes	Renamed as per Joe H and Kerri F. New ratings. No more 7-days, several is ok.
Status	Released
Last Modified	24/08/2022 07:37:09
Author	wiederan

## Aktuális terhelés

Az aktuális terhelés az elmúlt néhány nap során az edzés utáni oxigénfelvétel (EPOC) súlyozott összege. A mérő jelzi, hogy az aktuális terhelés alacsony, optimális, magas vagy nagyon magas-e. Az optimális tartomány az Ön egyéni edzettségi szintjén és edzési előzményein alapul. A tartomány az edzési idő és az intenzitás növekedésével vagy csökkenésével változik.

Title	Viewing Your Acute Load (cycling)
Identifier	GUID-E030BD5F-CFA5-43ED-B963-D41AEF7EF473
Language	HU-HU
Description	
Version	1
Revision	2
Changes	Save as from training load topic
Status	Translation in review
Last Modified	03/04/2023 08:45:28
Author	pruekatie

## Az aktuális terhelés megtekintése

Mielőtt megtekintené az aktuális terhelés becsült értékét, fel kell helyeznie a szívritmusmonitort, be kell szerelnie a teljesítménymérőt, és párosítania kell azokat a készülékkel ([Vezeték nélküli érzékelők párosítása, 91. oldal](#)).

Ha a készülék csomagjában szívritmusmonitor is volt, akkor azok már párosítva vannak. A legpontosabb becslés érdekében végezze el a felhasználói profil beállítását ([A felhasználói profil beállítása, 109. oldal](#)), és állítsa be a maximális pulzusszámot ([A pulzuszónák beállítása, 86. oldal](#)).

**MEGJEGYZÉS:** a becslés kezdetben pontatlannak tűnhet. Néhány kerékpározás szükséges ahhoz, hogy a készülék megismerje a kerékpározási teljesítményét.

- 1 Egy hétnapos időszak alatt legalább egyszer kerékpározzon.
- 2 Válassza a ☰ > **Statisztikai adatok** > **Edzés állapota** lehetőséget.
- 3 Húzza el az ujját az aktuális terhelés megtekintéséhez.

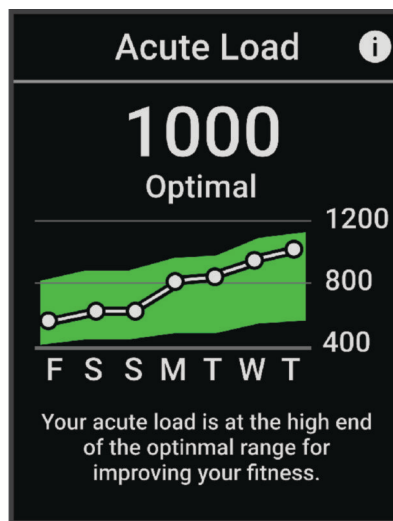



Title	Training Load Focus
Identifier	GUID-C3205D96-DAB6-4C93-A225-5B8D7B5A5621
Language	HU-HU
Description	
Version	3
Revision	2
Changes	Fix to make feature name consistent from JoeH.
Status	Released
Last Modified	18/01/2022 12:06:57
Author	wiederan

## Az edzésterhelés súlypontja

A teljesítmény és az edzettségi előnyök maximalizálása érdekében az edzést három kategóriára kell osztani: alacsony intenzitású aerob edzés, magas intenzitású aerob edzés és anaerob edzés. Az edzésterhelési súlypont megmutatja, hogy az edzés hogyan oszlik meg az egyes kategóriák között, és edzési célokat kínál. Az edzésterhelési súlypont legalább 7 nap edzést igényel annak meghatározásához, hogy az edzésterhelés alacsony, optimális vagy magas-e. 4 hetes edzési előzmény után az edzésterhelés becsült szintjével kapcsolatban részletesebb célinformációk fognak rendelkezésre állni, amelyek segítenek megteremteni az egyensúlyt az edzéstevékenységek között.

**Célok alatt:** edzésterhelése minden intenzitási kategóriában alacsonyabb az optimális értéknél. Próbálja meg növelni az edzések időtartamát vagy gyakoriságát.

**Alacsony intenzitású aerob edzésterhelés hiánya:** próbáljon meg több alacsony intenzitású aerob tevékenységet hozzáadni, hogy a magasabb intenzitású tevékenységek után regenerálódhasson és fenntartsa az egyensúlyt az edzéstevékenységek között.

**Magas intenzitású aerob edzésterhelés hiánya:** próbáljon meg több magas intenzitású aerob tevékenységet hozzáadni, hogy idővel javíthassa a tejsavküszöbét és a VO2 max értékét.

**Anaerob edzésterhelés hiánya:** próbáljon meg néhány intenzívebb, anaerob tevékenységet hozzáadni, hogy idővel növelhesse a sebességét és anaerob kapacitását.

**Közepes:** az edzésterhelés kiegyensúlyozott, és az edzés során annak minden előnye biztosított.

**Alacsony intenzitású aerob fókusz:** edzésterhelése többnyire alacsony intenzitású aerob tevékenységekből áll. Ez szilárd alapot biztosít, és felkészíti Önt intenzívebb edzések hozzáadására.

**Magas intenzitású aerob fókusz:** edzésterhelése többnyire magas intenzitású aerob tevékenységekből áll. Ezek a tevékenységek elősegíti a tejsavküszöb, a VO2 max. érték és az állóképesség javulását.

**Anaerob fókusz:** edzésterhelése többnyire intenzív tevékenységekből áll. Ez a terhelésfókusz az edzettségi előnyök gyors gyarapodásához vezet, azonban szükséges, hogy az egyensúly megteremtése érdekében alacsony intenzitású tevékenységeket is végezzen.

**Célok felett:** edzésterhelése nagyobb az optimálisnál, ezért fontolja meg az edzések időtartamának és gyakoriságának csökkentését.

Title	Viewing Your Cycling Ability
Identifier	GUID-F06E7A82-09FB-4F48-A5CD-7BBCBA897369
Language	HU-HU
Description	
Version	2
Revision	2
Changes	Add conditioned step for 540–this'll work for 840.
Status	Translation in review
Last Modified	03/04/2023 08:47:31
Author	pruekatie

## Kerékpároskéesség megtekintése

Kerékpároskéességének megtekintése előtt rendelkeznie kell 7 napos tréning előzményekkel, VO2 max. adatokkal a felhasználói profiljában ([A VO2 max. becsült értékekről, 30. oldal](#)), és teljesítménygörbe adatokkal egy párosított teljesítményérzékelőből ([A teljesítménygörbe megtekintése, 44. oldal](#)).

A kerékpározási képesség az Ön teljesítményének mérése három kategóriában: aerob állóképesség, aerob kapacitás és anaerob kapacitás. A kerékpározási képesség magában foglalja az aktuális kerékpárostípust, például hegymenetes. A felhasználói profiljában megadott adatok, például a testsúly, szintén segítenek meghatározni az ön kerékpárostípusát ([A felhasználói profil beállítása, 109. oldal](#)).

1 A kezdőképernyőn húzza el az ujját a kerékpároskéesség áttekintése érdekében.

**MEGJEGYZÉS:** lehet, hogy hozzá kell adnia az összefoglalót a kezdőképernyőhöz ([Összefoglalók megtekintése, 4. oldal](#)).

2 Válassza ki a kerékpároskéesség összefoglalóját jelenlegi kerékpárostípusának megtekintéséhez.

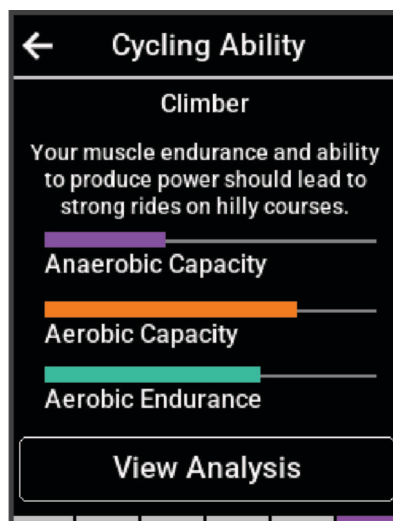

3 Válassza az **Elemzés megtekintése** lehetőséget a kerékpároskéesség részletes elemzéséhez.

Title	About Training Effect
Identifier	GUID-7275629E-743A-4658-A284-C84F42A66AE5
Language	HU-HU
Description	
Version	9
Revision	2
Changes	Updated Firstbeat
Status	Released
Last Modified	31/03/2023 14:30:57
Author	mcdanielm

## Az edzési hatásról

Az edzési hatás funkció méri a tevékenység hatását az aerob és az anaerob egészségre. Az edzési hatás a tevékenység során halmozódik fel. A tevékenység előrehaladtával az edzési hatás értéke növekszik. Az edzési hatást a felhasználói profiladatok és az edzési előzmények, valamint a pulzusszám, az időtartam és a tevékenység intenzitása határozza meg. Hét különböző edzési hatás címke létezik, amelyek leírják a tevékenység elsődleges előnyeit. Minden címke színkóddal van ellátva, és megfelel az edzésterhelés fókuszának (*Az edzésterhelés súlypontja, 35. oldal*). Minden visszajelzési kifejezésnek, például a „VO2 max. értékre gyakorolt jelentős hatás” kifejezésnek van egy megfelelő leírása a Garmin Connect tevékenység részletes leírásában.

Az aerob edzési hatás funkció a pulzusszám alapján méri az elvégzett edzés aerob edzettségére gyakorolt hatását, és jelzi, hogy az edzés szinten tartó vagy javító hatással volt-e edzettségére. A testedzés utáni emelkedett oxigénfogyasztást (EPOC) a rendszer egy sor olyan értékre képezte le, amely figyelembe veszi az Ön edzettségi szintjét és edzési szokásait. Az állandó közepes erőfeszítéssel végzett edzések, valamint a hosszabb ideig tartó intervallumok (több mint 180 mp) beiktatásával végzett edzés jótékony hatással van az aerob metabolizmusra, ezáltal jobb aerob edzési hatást eredményez.

Az anaerob edzési hatás a pulzus és a sebesség (vagy erő) alapján határozza meg azt, hogy az edzés hogyan hat a teljesítményére a nagyon nagy intenzitású edzés során. A kapott érték az EPOC anaerob hozzájárulásán és a tevékenység típusán alapul. Az ismételt, 10-120 másodperces magas intenzitású intervallumok kifejezetten jó hatással vannak az anaerob képességekre, és nagyobb anaerob edzési hatást eredményeznek.

Az Aerob edzési hatás és az Anaerob edzési hatás adatmezőként hozzáadható az egyik edzési képernyőhöz, hogy nyomon követhesse az adatokat a tevékenység során.

Edzési hatás	Aerob nyereség	Anaerob nyereség
0,0 és 0,9 között	Nincs nyereség.	Nincs nyereség.
1,0 és 1,9 között	Csekély nyereség.	Csekély nyereség.
2,0 és 2,9 között	Fenntartja az aerob edzettséget.	Fenntartja az anaerob edzettséget.
3,0 és 3,9 között	Hatással van az aerob edzettségre.	Hatással van az anaerob edzettségre.
4,0 és 4,9 között	Aerob edzettségre gyakorolt jelentős hatás.	Anaerob edzettségre gyakorolt jelentős hatás.
5,0	Túlterhelő és potenciálisan káros, kellő regenerálódási idő nélkül.	Túlterhelő és potenciálisan káros, kellő regenerálódási idő nélkül.

A Training Effect technológiát a Firstbeat Analytics biztosítja és támogatja. További információkért látogasson el a [www.firstbeat.com](http://www.firstbeat.com) weboldalra.

Title	Recovery Time
Identifier	GUID-DAC27D10-886A-4EA8-8339-674479E9574A
Language	HU-HU
Description	
Version	9
Revision	2
Changes	Update for advanced recovery time--added last sentence.
Status	Released
Last Modified	18/01/2022 12:06:57
Author	mcdanielm

## Regenerálódási idő

A Garminkészüléket csuklóalapú pulzusmérővel vagy kompatibilis mellkaspulzusmérővel is használhatja, hogy lássa, mennyi idő van még hátra a teljes regenerálódásig, és mikor áll készen a következő kemény edzésre.



**MEGJEGYZÉS:** a regenerálódási időre vonatkozó javaslat a VO2 max. becsült értékén alapul, és kezdetben pontatlannak tűnhet. Néhány tevékenységet el kell végeznie ahhoz, hogy a készülék megismerje a teljesítményét.

A regenerálódási idő közvetlenül egy tevékenység után jelenik meg. Az idő visszaszámlálása egészen addig tart, amíg optimális nem lesz az állapota ahhoz, hogy újabb kemény edzést próbáljon meg elvégezni. A készülék az alvás, a stressz, a pihenés és a testmozgás változásai alapján folyamatosan frissíti a regenerálódási időt.

Title	Viewing Your Recovery Time
Identifier	GUID-4F9277B3-E341-401E-AFF1-5D10A199DFBF
Language	HU-HU
Description	
Version	4
Revision	2
Changes	Access Enable through the upper-right corner menu now.
Status	Released
Last Modified	10/11/2022 11:05:53
Author	pruekatie

## Regenerálódási idő megtekintése

A regenerálódási idő funkció használatához rendelkeznie kell egy csuklós pulzusmérővel vagy kompatibilis mellkasi pulzusmérővel rendelkező Garmin eszközzel, amelyet párosított az eszközzel ([Vezeték nélküli érzékelők párosítása, 91. oldal](#)). Ha az eszköze csomagjában pulzusmérő is volt, akkor azok már párosítva vannak. A legpontosabb becslés érdekében végezze el a felhasználói profil beállítását ([A felhasználói profil beállítása, 109. oldal](#)), és állítsa be a maximális pulzusszámot ([A pulzuszónák beállítása, 86. oldal](#)).

- 1 Válassza a  > **Statisztikai adatok** > **Regenerálódás** >  > **Bekapcsolás** lehetőséget.
- 2 Menjen el kerékpározni.
- 3 A kerékpározás befejeztével válassza a **Mentés** lehetőséget.  
Megjelenik a regenerálódási idő. A maximális idő 4 nap, a minimális 6 óra.

Title	Getting Your Exercise Load (cycling)
Identifier	GUID-D8CC8DD5-7DA3-4C43-9007-7311C9DCFAA4
Language	HU-HU
Description	
Version	1
Revision	2
Changes	
Status	Translation in review
Last Modified	03/04/2023 08:46:00
Author	pruekatie

## Az edzésterhelés becslésének lekérése

Mielőtt megtekintené az edzésterhelés becsült értékét, fel kell helyeznie a szívritmusmonitort, be kell szerelnie a teljesítménymérőt, és párosítania kell azokat a készülékkel ([Vezeték nélküli érzékelők párosítása, 91. oldal](#)).

Ha a készülék csomagjában szívritmusmonitor is volt, akkor azok már párosítva vannak. A legpontosabb becslés érdekében végezze el a felhasználói profil beállítását ([A felhasználói profil beállítása, 109. oldal](#)), és állítsa be a maximális pulzusszámot ([A pulzuszónák beállítása, 86. oldal](#)).

**MEGJEGYZÉS:** a becslés kezdetben pontatlannak tűnhet. Néhány kerékpározás szükséges ahhoz, hogy a készülék megismerje a kerékpározási teljesítményét.

- 1 Egy hétnapos időszak alatt legalább egyszer kerékpározzon.
- 2 Válassza a ☰ > **Statisztikai adatok** > **Edzés állapota** lehetőséget.
- 3 Húzza el az ujját az edzésterhelés megtekintéséhez.

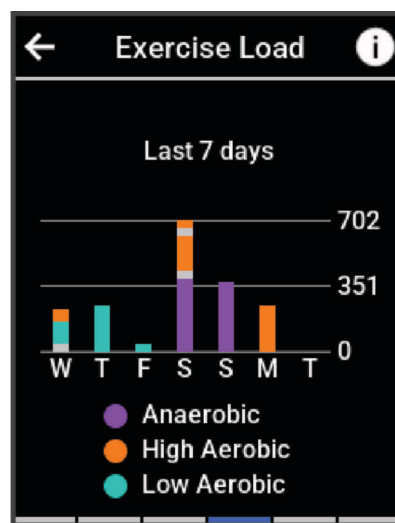

Title	Getting Your FTP Estimate
Identifier	GUID-52BC6E7F-5F9E-4919-9AE3-6A865614E748
Language	HU-HU
Description	
Version	6
Revision	2
Changes	Path update. Select Power before viewing FTP.
Status	Released
Last Modified	10/11/2022 13:08:10
Author	pruekatie





## Az FTP becsült értékének megtekintése

A készülék a kezdeti beállításból származó felhasználóprofil-adatokat használja fel a funkcionális küszöbtejesítmény (FTP) megbecsléséhez. A pontosabb FTP-érték érdekében FTP-tesztet végezhet párosított teljesítménymérő és pulzusmérő segítségével ([FTP teszt végrehajtása, 41. oldal](#)).

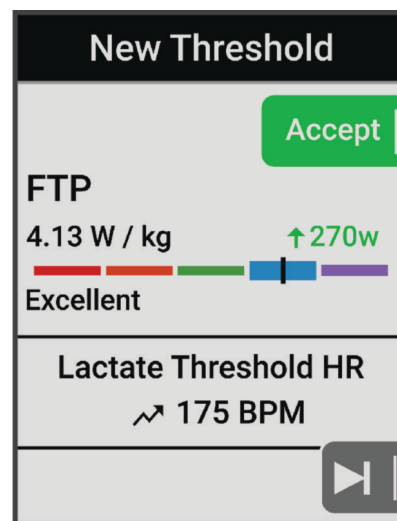
Válassza ki a ☰ > **Statisztikai adatok** > **Teljesítmény** > **FTP** lehetőséget.

Az FTP becsült értéke W/kg-ban mért értékként, a kimeneti teljesítmény W-ban kifejezve, valamint a színes mérőn is megjelennek.







 Lila	Szuper
 Kék	Kiváló
 Zöld	Jó
 Narancssárga	Megfelelő
 Piros	Edzetlen

További információkért lásd a függelékét ([FTP-besorolások, 165. oldal](#)).

Title	Conducting an FTP Test
Identifier	GUID-4A55785E-248E-46DF-8BDA-7CC563477E6D
Language	HU-HU
Description	
Version	8
Revision	2
Changes	Select to press
Status	Translation in review
Last Modified	30/03/2023 13:32:07
Author	pruekatie

## FTP teszt végrehajtása

Mielőtt elvégezné a funkcionális küszöbtesztet (FTP) meghatározására szolgáló tesztet, szerezzen be párosított teljesítménymérőt és pulzusról mérőt (*Vezeték nélküli érzékelők párosítása, 91. oldal*).



- 1 Válassza ki a  > **Statisztikai adatok** > **Teljesítmény** > **FTP** >  > **FTP teszt** > **Indulj!** lehetőséget.
  - 2 A tevékenységidőzítő elindításához nyomja meg a .
- A kerékpározás megkezdése után a készülék megjeleníti a teszt egyes lépéseinek időtartamát, a célt és az aktuális teljesítményadatokat. A teszt befejeződése után egy üzenet jelenik meg.
- 3 Nyomja meg a  ikont a tevékenységidőzítő leállításához.
  - 4 Válassza a **Mentés** lehetőséget.
- Az FTP értéke W/kg-ban mért értéként, a kimeneti teljesítmény W-ban kifejezve, valamint a színmérőn látható pozícióként jelenik meg.

Title	Automatically Calculating FTP
Identifier	GUID-FE083050-1431-41B5-AC42-726025B931C1
Language	HU-HU
Description	
Version	6
Revision	2
Changes	Path update. Select Power before FTP. Enable Auto Calc updated to Auto Detect FTP.
Status	Released
Last Modified	10/11/2022 14:07:05
Author	pruekatie

## FTP automatikus kiszámítása

Ahhoz, hogy a készülék ki tudja számítani a funkcionális küszöbtesztet (FTP), rendelkeznie kell egy párosított teljesítményérzékelővel és szívritmusmonitorral (*Vezeték nélküli érzékelők párosítása, 91. oldal*).

**MEGJEGYZÉS:** a becslés kezdetben pontatlannak tűnhet. Néhány kerékpározás szükséges ahhoz, hogy a készülék megismerje a kerékpározási teljesítményét.





- 1 Válassza a  > **Statisztikai adatok** > **Teljesítmény** > **FTP** >  > **FTP automatikus észlelése** menüpontot.
  - 2 Tekerjen a szabadban legalább 20 percig egyenletesen, nagy intenzitással.
  - 3 A kerékpározás befejeztével válassza a **Mentés** lehetőséget.
  - 4 Válassza a  > **Statisztikai adatok** > **Teljesítmény** > **FTP** menüpontot.
- Az FTP értéke W/kg-ban mért értéként, a kimeneti teljesítmény W-ban kifejezve, valamint a színmérőn látható pozícióként jelenik meg.

Title	Viewing Your Real-Time Stamina
Identifier	GUID-7AF5563D-FD32-4DB6-94CE-9631E044E3CD
Language	HU-HU
Description	
Version	2
Revision	2
Changes	Add conditioned statement for 540. Will work as-is for 840.
Status	Translation in review
Last Modified	03/04/2023 08:47:22
Author	pruekatie

## Valós idejű állóképesség megtekintése

Készüléke a pulzusadatok és a VO2 max. becsült értéke alapján képes valós idejű állóképesség-becsléseket biztosítani (*A VO2 max. becsült értékekről, 30. oldal*). Minél keményebben edz, annál gyorsabban fogy az állóképessége. A valós idejű állóképesség-követés úgy működik, hogy a fiziológiai mérőszámokat kombináljuk a legutóbbi és a hosszú távú tevékenységi előzményeivel, mint például az edzés időtartamával, a megtett távolsággal és az edzés terhelés-felhalmozódásával (*Teljesítményre vonatkozó mérőszámok, 28. oldal*).

**MEGJEGYZÉS:** a legjobb eredmény érdekében a teljesítménymérővel 2–3 héten át folyamatosan, különböző intenzitási szinteken és időtartamok mellett rögzítse kerékpározási tevékenységeit.

- 1 Válassza a  > **Tevékenységprofilok** lehetőséget.
- 2 Válasszon kerékpározási profilt.
- 3 Válassza ki az **Adatképernyők** > **Stamina** lehetőséget.
- 4 Az adatképernyő útközbeni megtekintéséhez válassza a **Képernyő megjelenítése** lehetőséget.
- 5 Válassza az **Aktuális erőfeszítés megjelenítése** lehetőséget.
- 6 Válassza ki a **Távolság megjelenítése** vagy az **Idő megjelenítése** lehetőséget elsődleges adatmezőként.
- 7 Válassza az **Elrendezés és adatmezők** lehetőséget.
- 8 Válassza ki a  ikont vagy a  ikont az elrendezés módosításához.
- 9 Válassza ki a  ikont.
- 10 Menjen el kerékpározni (*Kerékpározás, 6. oldal*).
- 11 Az adatokat megjelenítő képernyő megtekintéséhez húzza el balra vagy jobbra.

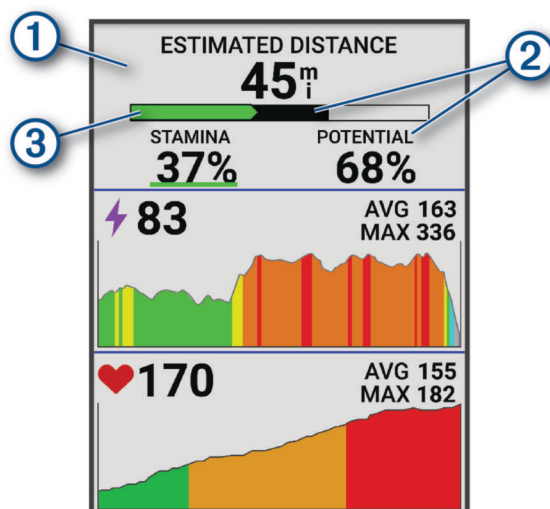

- 1 Elsődleges állóképesség-adatmező. Megtekintheti az aktuális erőfelfejtési szint mellett a kimerültség eléréseig hátralévő becsült időt vagy távolságot.
- 2 Becsült potenciális állóképesség. A potenciális állóképességet tekintse az „üzemanyagtartálya” teljes kapacitásának. Ha nagy erőfelfejtással kerékpározik, akkor gyorsan csökken. Az erőfeszítés mértékének csökkentése vagy pihenés esetén a potenciális állóképesség lassabban csökken.



Becsült jelenlegi állóképesség. A jelenlegi állóképesség azt tükrözi, hogy mennyi „üzemanyag van még a tartályban” a jelenlegi erőfelfejtés mellett. Ez a becslés ötvözi az általános fáradtságot az anaerob kerékpározási tevékenységekkel, például a sprintekkel, az emelkedőkkel és a kitörésekkel.

3



Piros: Az állóképesség kimerülőben van.



Narancssárga: Az állóképesség állandó.



Zöld: Az állóképesség feltöltődés alatt van.

Title	Viewing Your Stress Score
Identifier	GUID-AEF9FCCD-9056-4C73-BA79-1646A372A2C2
Language	HU-HU
Description	
Version	2
Revision	2
Changes	Added menu uicontrol, conditioned
Status	Released
Last Modified	10/11/2022 15:35:14
Author	cozmyer

## A stressz-szint megtekintése

Mielőtt megtekintené a stressz-szintjét, fel kell helyeznie egy mellkasi pulzuszám-mérőt, és párosítania kell az eszközzel (*Vezeték nélküli érzékelők párosítása, 91. oldal*).

A stressz-szint egy három perces, álló helyzetben végzett mérés eredménye, amelynek során az Edge eszköz a pulzusszám-változás elemzésével megállapítja az általános stressz-szintjét. Az edzés, az alvás, a táplálkozás és a mindennapi stressz mind hatással van a sportoló teljesítményére. A stressz-szint skálája 1-től 100-ig tart, ahol az 1 az alacsony stressz-szint és 100 a nagyon magas. Stressz-szintje ismeretében könnyebben eldöntheti, hogy teste készen áll egy kemény edzésre vagy jógára.

**TIPP:** a Garmin azt javasolja, hogy stressz-szintjét minden nap körülbelül azonos időben, valamint azonos körülmények között mérje.

1 Válassza a  > **Statisztikai adatok** > **Stressz-szint** >  lehetőséget.



2 Maradjon mozdulatlan, és pihenjen 3 percig.

Title	Viewing Your Power Curve
Identifier	GUID-8356BE91-D81F-4A38-97B7-2594C4E2436F
Language	HU-HU
Description	
Version	3
Revision	2
Changes	Updates for 540/840 compatibility
Status	Translation in review
Last Modified	30/03/2023 13:57:41
Author	pruekatie

## A teljesítménygörcbe megtekintése

A teljesítménygörcbe megtekintése előtt párosítani kell a teljesítménymérőt a készülékkel ([Vezeték nélküli érzékelők párosítása, 91. oldal](#)).

A teljesítménygörcbe a kifejtett erőt mutatja az idő függvényében. Megtekintheti az előző hónap, előző három hónap vagy előző tizenkét hónap energiagörcbét.

- 1 Válassza a  > **Statisztikai adatok** > **Teljesítmény** menüpontot.
- 2 A teljesítménygörcbe megtekintéséhez húzza balra az ujját.
- 3 Az időtartam kiválasztásához válassza ki a  ikont.
- 4 Válasszon egy időtartamot.

Title	Syncing Activities and Performance Measurements (Edge)
Identifier	GUID-662E7A1F-F9F4-46E6-94EA-3C35A3B48536
Language	HU-HU
Description	
Version	3
Revision	2
Changes	Unified training status
Status	Released
Last Modified	31/03/2023 14:30:57
Author	pruekatie

## Tevékenységek és teljesítménymérések szinkronizálása

A más Garmin készülékekről származó tevékenységeket és teljesítményméréseket szinkronizálhatja Edge 840 kerékpár-számítógépével Garmin Connect-fiókján keresztül. Így készüléke pontosabb képet ad edzési állapotáról és edzettségéről. Például rögzítheti a futást egy Forerunner® órával, és megtekintheti a tevékenység részleteit és az általános edzésterhelést Edge 840 kerékpáros-komputerén.

Szinkronizálja Edge 840 kerékpáros-komputerét és egyéb Garmin eszközeit Garmin Connect-fiókjával.

**TIPP:** a Garmin Connect alkalmazásban beállíthat egy elsődleges edzőeszközt és egy elsődleges viselhető eszközt ([Egységesített edzési állapot, 7. oldal](#)).

A legutóbbi tevékenységek és a többi Garmin eszköz teljesítménymérései megjelennek Edge 840 kerékpáros-komputerén.

Title	Turning Off Performance Notifications
Identifier	GUID-6EA21C65-5FA4-4CEE-92D9-52AB3A8E8087
Language	HU-HU
Description	
Version	2
Revision	2
Changes	Added menu uicontrol, conditioned
Status	Released
Last Modified	10/11/2022 15:32:25
Author	cozmyer

## Teljesítményértesítések kikapcsolása

A teljesítményértesítések alapértelmezés szerint be vannak kapcsolva. Bizonyos teljesítményértesítések olyan figyelmeztetések, amelyek egy tevékenység befejezésekor jelennek meg. Egyes teljesítményértesítések egy tevékenység során jelennek meg, vagy amikor új teljesítményértéket, például új VO2 max. becslést ér el.



- 1 Válassza a  > **Statisztikai adatok** > **Teljesítménnyel kapcsolatos értesítések** lehetőséget.
- 2 Válasszon beállítást.

Title	Pausing Your Training Status
Identifier	GUID-E79A4C10-6169-44D8-B145-E3D4DF2B703C
Language	HU-HU
Description	
Version	3
Revision	2
Changes	Update keyed bullet point--540 doesn't work with a hold. Device to bike computer.
Status	Translation in review
Last Modified	30/03/2023 13:54:54
Author	pruekatie

## Edzési állapot szüneteltetése

Ha megsérült vagy beteg, szüneteltetheti az edzési állapotát. Ekkor továbbra is rögzíthet fitnesztevékenységeket, de az edzési állapota, az edzésterhelés fókuszsa, a regenerálódással kapcsolatos visszajelzés, valamint az edzésjavaslatok ilyenkor átmenetileg le vannak tiltva.

Válasszon ki egy lehetőséget:

- Edge kerékpárkomputeréről válassza a  > **Statisztikai adatok** > **Edzés állapota** >  > **Edzési állapot szüneteltetése** lehetőséget.
- A Garmin Connect beállításokban válassza a következőket **Teljesítmény-statisztikák** > **Edzés állapota** >  > **Edzési állapot szüneteltetése**.



**TIPP:** szinkronizálja készülékét Garmin Connect fiókjával.

Title	Resuming Your Paused Training Status
Identifier	GUID-BB250F54-5BBE-49AC-B9A3-E1A4A664A77B
Language	HU-HU
Description	
Version	4
Revision	2
Changes	Update keyed bullet point--540 doesn't work with a hold. Device to bike computer.
Status	Translation in review
Last Modified	30/03/2023 13:56:04
Author	pruekatie

## A szüneteltetett edzési állapot folytatása

Ha készen áll a tréning újakezdésére, folytathatja edzési állapotát. A legjobb eredmények érdekében legalább heti két VO2 max. mérés szükséges (*A VO2 max. becsült értékekről, 30. oldal*).

Válasszon ki egy lehetőséget:

- Edge kerékpárkomputerén válassza a  > **Statisztikai adatok** > **Edzés állapot** >  > **Edzési állapot folytatása** lehetőséget.
- A Garmin Connect beállításokban válassza a következőket **Teljesítmény-statisztikák** > **Edzés állapot** >  > **Edzési állapot folytatása**.

**TIPP:** szinkronizálja készülékét Garmin Connect fiókjával.

Title	Viewing Your Fitness Age (Edge)
Identifier	GUID-05345489-962C-4B94-9446-DEAA016C0F08
Language	HU-HU
Description	
Version	2
Revision	2
Changes	Gender to sex
Status	Released
Last Modified	31/03/2023 14:30:57
Author	pruekatie

## Fitness-kor megtekintése

Ahhoz, hogy a készülék pontos fitness-kort számítson ki, el kell végeznie a felhasználói profil beállítását a(z) Garmin Connect alkalmazásban.

Fitness-kora ismeretében képet kaphat arról, hogyan viszonyul edzettsége egy azonos nemű személyéhez. Fitness-kora meghatározásához készüléke felhasznál bizonyos adatokat, például az Ön életkorát, testtömegindexét (BMI), nyugalmi pulzusszámát és intenzív tevékenységi előzményeit. Ha rendelkezik Garmin Index™ mérleggel, készüléke a BMI helyett a testzsírszázalék mérőszámot használja fitness-kora meghatározásához. Mozgással és életmódváltással befolyásolni lehet a fitness-kort.

Válassza a  > **Statisztikai adatok** > **Fitness-kor** lehetőséget.

Title	Viewing Intensity Minutes (Edge)
Identifier	GUID-F19EB7E9-750F-4163-8473-42F7CC888C78
Language	HU-HU
Description	
Version	1
Revision	2
Changes	New topic for Edges. Content pulled from wearable versions.
Status	Released
Last Modified	20/12/2022 08:39:10
Author	mcdanielm

## Az intenzív percek megtekintése

Ahhoz, hogy a készülék ki tudja számítani az intenzív perceit, párosítania kell készülékét egy kompatibilis szívritmusmonitorral, és el kell mennie kerékpározni (*Vezeték nélküli érzékelők párosítása, 91. oldal*).

Egészsége javítása érdekében számos szervezet, például az Egészségügyi Világszervezet, legalább heti 150 perc közepes intenzitású testmozgást vagy heti 75 perc intenzív testmozgást javasol. Ha az Edge készülék párosítva van egy szívritmusmonitorral, nyomon követi a közepes és intenzív tevékenységekkel töltött időt, heti intenzívperc-célját, valamint a cél irányában tett előrehaladását.

Válassza a  > **Statisztikai adatok** > **Intenzitás (perc)** lehetőséget.

Title	Personal Records - Edge
Identifier	GUID-B807C007-A3C5-4256-B544-4A9E63D7C23B
Language	HU-HU
Description	
Version	2
Revision	2
Changes	Added sentence and condition for power sensor.
Status	Released
Last Modified	10/11/2022 15:45:05
Author	mcdanielm

## Személyes rekordok

Amikor befejez egy kerékpárutat, a készülék megjeleníti az adott kerékpárút alatt esetlegesen elért új személyes rekordokat. Az egyéni rekordok közé tartozik a leggyorsabb idő egy szabványos távon, a leghosszabb út és a legtöbb emelkedő, amit egy kerékpárút során megtett. Kompatibilis teljesítményérzékelővel való párosítás esetén a készülék megjeleníti a 20 perces időtartam alatt rögzített maximális edzési eredményeit.

Title	Viewing Your Personal Records
Identifier	GUID-6B123DF1-880C-4131-9A4D-46265A6D92A8
Language	HU-HU
Description	
Version	2
Revision	2
Changes	Added conditions for 1030
Status	Released
Last Modified	10/11/2022 14:46:55
Author	cozmyer



## A személyes rekordjai megtekintése

Válassza a  > **Statisztikai adatok** > **Egyéni rekordok** lehetőséget.

Title	Reverting a Personal Record
Identifier	GUID-97D3C807-E251-4C10-AB3A-B068571885FA
Language	HU-HU
Description	
Version	2
Revision	2
Changes	Added conditions for 1030
Status	Released
Last Modified	10/11/2022 15:55:37
Author	cozmyer

## Személyes rekord visszaállítása



Minden egyes személyes rekord visszaállíthat a korábban rögzített rekordra.

- 1 Válassza a  > **Statisztikai adatok** > **Egyéni rekordok** lehetőséget.
- 2 Válassza ki a visszaállítani kívánt rekordot.
- 3 Válassza a **Korábbi adat** >  lehetőséget.

**MEGJEGYZÉS:** ezzel nem törli a mentett tevékenységeket.

Title	Deleting a Personal Record
Identifier	GUID-157087E7-CFBD-41C2-9C29-A94343CD7468
Language	HU-HU
Description	
Version	5
Revision	2
Changes	Change delete variable. Trash can instead of word.
Status	Translation in review
Last Modified	30/03/2023 13:29:21
Author	pruekatie

## Személyes rekord törlése

- 1 Válassza ki a  > **Statisztikai adatok** > **Egyéni rekordok** lehetőséget.
- 2 Válasszon ki egy személyes rekordot.
- 3 Válassza ki a  >  ikont.

Title	Training Zones - Edge 1000
Identifier	GUID-F1FA2641-90DC-42F6-B859-6C14FC6AD343
Language	HU-HU
Description	
Version	1
Revision	2
Changes	
Status	Released
Last Modified	10/11/2022 14:19:30
Author	gerson

## Edzészónák

- Pulzuszónák ([A pulzuszónák beállítása, 86. oldal](#))
- Teljesítményzónák ([A teljesítményzónák beállítása, 92. oldal](#))

Title	Navigation
Identifier	GUID-B7273CEF-4E50-4730-B975-EE84CB5AA5C5
Language	HU-HU
Description	
Version	4
Revision	2
Changes	Added conditions for segments.
Status	Released
Last Modified	31/03/2023 14:30:57
Author	cozmyer

## Navigáció

A navigációs funkciók és beállítások az útvonalakra ([Útvonalak](#), 54. oldal) és a szakaszokra ([Szakaszok](#), 16. oldal) is érvényesek lesznek.

- Helyek és helyek keresése ([Helyek](#), 49. oldal)
- Útvonal tervezése ([Útvonalak](#), 54. oldal)
- Útvonal-beállítások ([Útvonal-beállítások](#), 67. oldal)
- Térképbeállítások ([Térképbeállítások](#), 65. oldal)

Title	Locations
Identifier	GUID-8BD32AC3-4779-4BA1-B717-ABEEBC7E0145
Language	HU-HU
Description	
Version	1
Revision	2
Changes	
Status	Released
Last Modified	10/11/2022 14:28:07
Author	wiederan

## Helyek

Lehetősége van helyek rögzítésére és tárolására a készüléken.

Title	Marking Your Location
Identifier	GUID-C8B11FFB-D8FB-46E2-8A75-DBD0FC10660D
Language	HU-HU
Description	
Version	1
Revision	2
Changes	new for 820
Status	Released
Last Modified	10/11/2022 15:28:39
Author	wiederan

## Saját hely bejelölése

Mielőtt megjelölne egy helyet, az eszköznek meg kell találnia a műholdakat.

Ha szeretne visszaemlékezni pontokra vagy vissza kíván térni egy adott helyszínre, akkor azt a helyet megjelölheti.

**1** Menjen el kerékpározni.

**2** Válassza a **Navigáció** >  > **Hely megjelölése?** >  lehetőséget.

Title	Saving Locations from the Map
Identifier	GUID-B30A1AFD-A4AE-4F9C-876C-5B1238263827
Language	HU-HU
Description	
Version	6.1.1
Revision	2
Changes	Add conditioned step for 540. Branched because steps are slightly different from 1040 (no three dots before saving the location)
Status	Translation in review
Last Modified	30/03/2023 13:52:54
Author	pruekatie

## Helyek mentése a térképről

- 1 Válassza a **Navigáció > Térképen megmutat** lehetőséget.
- 2 Keresse meg a helyet a térképen.
- 3 Jelölje ki a helyet.  
A helyadatok a térkép tetején jelennek meg.
- 4 Jelölje ki a helyadatokat.
- 5 Válassza a **☰ > Hely mentése > ✓** lehetőséget.



Title	Navigating to a Location
Identifier	GUID-1208F4B7-1D5F-4771-93AB-2F85BAEFF90D
Language	HU-HU
Description	
Version	11
Revision	2
Changes	Add a conditioned option for 540 compatibility
Status	Translation in review
Last Modified	30/03/2023 13:31:36
Author	pruekatie

## Navigálás egy helyre

**TIPP:** a HELYKERESÉS összefoglalóval gyorskeresést végezhet a kezdőképernyőn. Ha szükséges, hozzáadhatja az összefoglalót az összefoglaló-készlethez ([Az összefoglalók testreszabása, 124. oldal](#)).

- 1 Válassza ki a **Navigáció** lehetőséget.
- 2 Válasszon ki egy lehetőséget:
  - Válassza a **Térképen megmutat** lehetőséget egy térképen található helyhez való navigáláshoz.
  - Válassza ki az **Pályák** lehetőséget a mentett útvonal segítségével történő navigáláshoz ([Útvonalak, 54. oldal](#)).
  - Válassza az **MTB útv. navigáció** lehetőséget a hegyikerékpáros útvonalhálózatra való navigáláshoz.
  - Válassza a **Keresés** lehetőséget, ha egy érdekes helyre, városra, címre, kereszteződésre vagy ismert koordinátákra szeretne navigálni.  
**TIPP:** a 🔍 választva konkrét keresési információkat adhat meg.
  - Válassza a **Mentett helyek** lehetőséget egy mentett helyre történő navigáláshoz.
  - Válassza a **Korábbi találatok** lehetőséget a legutóbbi 50 helyszín egyikére való navigáláshoz.
  - Válassza a **⋮ > Keresés a közelben:** lehetőséget a keresési terület szűkítéséhez.
- 3 Válassza ki a helyet.
- 4 Válassza az **Indulj!** lehetőséget.
- 5 Az úti cél eléréséhez kövesse a képernyőn megjelenő utasításokat.

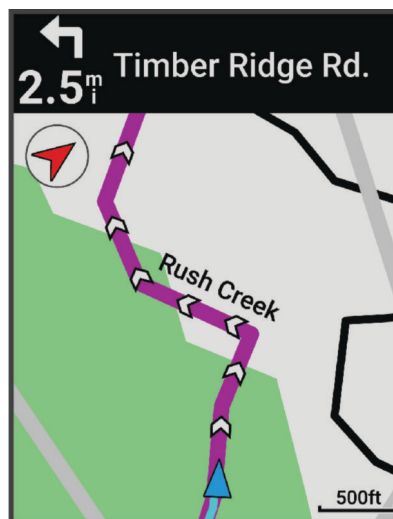

Title	Navigating Back to Start
Identifier	GUID-336FF1AC-A61A-4309-A8E0-7F6CDDDBC268
Language	HU-HU
Description	
Version	4
Revision	2
Changes	Add conditioned step for 540 compatibility
Status	Translation in review
Last Modified	30/03/2023 13:29:02
Author	pruekatie

## Navigálás vissza a kiinduláshoz

A kerékpározás során bármikor visszatérhet a kiindulási ponthoz.

- 1 Menjen el kerékpározni.
- 2 Húzza lefelé az úját a képernyő felső részétől, majd válassza a vezérlők widgeten a **Vissza a kezdéshez** lehetőséget.
- 3 Válassza az **Az út mentén** vagy a **Legrövidebb út** lehetőséget.
- 4 Válassza az **Indulj!** lehetőséget.  
A készülék visszavigág az út kezdőpontjára.

Title	Stopping Navigation
Identifier	GUID-6ABA2301-2E83-4722-9F5C-9A85BB65488A
Language	HU-HU
Description	
Version	5
Revision	2
Changes	Add conditions + step for 540
Status	Translation in review
Last Modified	30/03/2023 13:33:15
Author	pruekatie

## Navigáció leállítása

- 1 Koppintson a képernyőre.
- 2 Válassza a **Navigációt leállít** > .

Title	Editing Locations
Identifier	GUID-871EBE1D-8ED7-4A39-A713-8711E5B1B61D
Language	HU-HU
Description	
Version	7
Revision	2
Changes	Select Edit, not select menu icon.
Status	Translation in review
Last Modified	30/03/2023 13:55:57
Author	pruekatie

## Helyek szerkesztése

- 1 Válassza a **Navigáció** > **Mentett helyek** lehetőséget.
- 2 Válassza ki a helyet.
- 3 Válassza ki a képernyő felső részén lévő információs sávot.
- 4 Válassza a **Szerkesztés** lehetőséget.
- 5 Válasszon beállítást.  
Például válassza a Magasság módosítása lehetőséget a hely ismert magasságának megadásához.
- 6 Adja meg az új adatokat, majd válassza ki a  ikont.

Title	Deleting Locations
Identifier	GUID-92F41517-BD38-4147-A730-0E8738DC534B
Language	HU-HU
Description	
Version	1
Revision	2
Changes	Save as from 1040. No menu icon before selecting delete location.
Status	Translation in review
Last Modified	30/03/2023 13:55:22
Author	pruekatie

## Hely törlése

- 1 Válassza a **Navigáció** > **Mentett helyek** lehetőséget.
- 2 Válassza ki a helyet.
- 3 Válassza ki a képernyő felső részén lévő helyinformációkat.
- 4 Válassza a **Szerkesztés** > **Helyszín törlése** >  ikont.

Title	Courses (Edge 1030 Plus)
Identifier	GUID-7416CBA5-CEA0-45A5-B7D8-4D9B36419E6B
Language	HU-HU
Description	
Version	2
Revision	2
Changes	Added a condition to creating courses on the device.
Status	Released
Last Modified	10/11/2022 14:51:06
Author	cozmyer

## Útvonalak

Garmin Connect fiókjából útvonalakat küldhet eszközére. Az eszközre történő mentés után eszközén követheti az útvonalat.



Egy elmentett útvonalat követhet egyszerűen csak azért is, mert az egy jó útszakasz. Például menthet és követhet egy kerékpárbarát útvonalat a munkába menéshez. Egy elmentett útvonalat a korábban meghatározott teljesítménycélok elérése vagy túlteljesítése érdekében is követhet.





Title	Planning and Riding a Course
Identifier	GUID-AB1BC8CE-AD01-40E5-AF83-B1590443166E
Language	HU-HU
Description	
Version	6
Revision	2
Changes	Name the course/check mark between save and ride.
Status	Translation in review
Last Modified	30/03/2023 13:53:56
Author	pruekatie

## Útvonal tervezése és bejárása

Egyéni útvonal hozható létre és járható be. Az útvonal úti célok vagy helyek sorozata, amely elvezet a végcélhoz.

**TIPP:** egyéni útvonalat hozhat létre a Garmin Connect alkalmazásban, és elküldheti készülékére (*Útvonal követése innen: Garmin Connect, 57. oldal*).

- Válassza a **Navigáció > Pályák >  > Pályakészítő** lehetőséget.
- Hely hozzáadásához válassza a  ikont.
- Válasszon ki egy lehetőséget:
  - Az aktuális hely térképen történő kiválasztásához válassza a **Jelenlegi pozíció** lehetőséget.
  - A térképen egy hely kiválasztásához válassza a **Térképen megmutat** lehetőséget, majd válasszon ki egy helyet.
  - Egy mentett hely kiválasztásához válassza a **Ment. és legut. talál. > Mentett helyek** lehetőséget, majd válasszon ki egy helyet.
  - Egy elmentett szakasz kiválasztásához válassza a **Ment. és legut. talál. > Szakaszok** lehetőséget, majd válasszon ki egy szakaszt.
  - A legutóbb keresett hely kiválasztásához válassza a **Ment. és legut. talál. > Korábbi találatok** lehetőséget, majd válasszon ki egy helyet.
  - Egy érdekes hely kereséséhez és kiválasztásához válassza az **Érdekes helyek** lehetőséget, majd válasszon ki egy közeli érdekes helyet.
  - Város kiválasztásához válassza a **Települések** lehetőséget, majd válasszon egy közeli várost.
  - Cím kiválasztásához válassza a **Keresési eszközök > Címek** lehetőséget, majd adja meg a címet.
  - Útkereszteződés kiválasztásához válassza a **Keresési eszközök > Útkereszteződések** lehetőséget, majd adja meg az utcaneveket.
  - Koordináták használatához válassza a **Keresési eszközök > Koordináták** lehetőséget, és adja meg a koordinátákat.
- Válassza a **Hozzáadás az útirányhoz** lehetőséget.

**TIPP:** a térképen kiválaszthat egy másik helyet, majd válassza a Hozzáadás az útirányhoz lehetőséget a helyek hozzáadásának folytatásához.
- Ismételje meg a 2-4. lépést, amíg ki nem választotta az összes helyet az útvonalhoz.
- Szükség esetén válasszon az opciók közül:
  - Tartsa nyomva a  ikont valahol a képernyőn, és húzza át egy másik helyre, ezzel átrendezve a listát.
  - Hely eltávolításához lapozzon balra, majd válassza a  ikont.
- Válasszon ki egy lehetőséget:
  - Az útvonal kiszámításához válassza a **Térkép** lehetőséget.
  - Az útvonal kiszámításához ugyanazzal az útvonallal vissza a kiindulási helyre, válassza a  > **Oda és vissza** lehetőséget.
  - Ha egy másik útvonalat kíván tervezni vissza a kiindulási helyre, válassza  > **Vissza a starthoz** lehetőséget.

Megjelenik az útvonal térképe.
- Válassza a **Mentés** lehetőséget.

9 Adja meg az útvonal nevét.

10 Válassza ki a  > **Indulj!** lehetőséget.

Title	Creating and Riding a Round-Trip Course
Identifier	GUID-639476C5-189C-4B79-AC0F-FF74153D0640
Language	HU-HU
Description	
Version	5
Revision	2
Changes	Updated for new products. Tweaked varids to follow newer standards.
Status	Released
Last Modified	10/11/2022 15:16:30
Author	cozmyer

## Körútvonal létrehozása és használata

Az eszközön létrehozhat egy körútvonalat egy meghatározott távolság, indulási pozíció és navigációs irány alapján.

1 Válassza az **Navigáció** > **Pályák** >  > **Körpálya** lehetőséget.

2 Válassza a **Távolság** lehetőséget, és adja meg az útvonal teljes hosszát.

3 Válassza az **Indulási pozíció** lehetőséget.

4 Válasszon ki egy lehetőséget:

- Az aktuális hely hozzáadásához válassza az **Jelenlegi pozíció** lehetőséget.
- A térképen egy hely kiválasztásához válassza a **Térképen megmutat** lehetőséget, majd válasszon ki egy helyet.
- Egy mentett hely kiválasztásához válassza a **Mentett helyek**, lehetőséget, majd válasszon ki egy helyet.
- Egy nemrég keresett hely kiválasztásához válassza a **Korábbi találatok** lehetőséget, majd válasszon ki egy helyet.
- Egy érdekes hely kereséséhez és kiválasztásához válassza az **Érdekes helyek** lehetőséget, majd válasszon ki egy közeli érdekes helyet.
- Egy cím kiválasztásához válassza a **Keresési eszközök** > **Címek** lehetőséget, és adja meg a címet.
- Egy kereszteződés kiválasztásához válassza a **Keresési eszközök** > **Útkereszteződések** lehetőséget, majd adja meg az utcaneveket.
- Koordináták használatához válassza a **Keresési eszközök** > **Koordináták** lehetőséget, és adja meg a koordinátákat.

5 Válassza az **Indulási irány** lehetőséget, és válasszon egy irányt.

6 Válassza a **Keresés** parancsot.

**TIPP:** az  ikonnal új keresést indíthat.

7 Válasszon ki egy útvonalat a térképen történő megjelenítéséhez.

**TIPP:** egy másik útvonal megtekintéséhez válassza a  vagy a .

8 Válassza a **Mentés** > **Indulj!** lehetőséget.

Title	Creating a Course from a Recent Ride
Identifier	GUID-429F72DD-926C-4034-9250-20499AA05458
Language	HU-HU
Description	
Version	4
Revision	2
Changes	Removing menu in favor of glance happy path.
Status	Released
Last Modified	10/11/2022 11:03:50
Author	mcdanielm

## Útvonal létrehozása egy legutóbbi útból

Egy Edge eszközre mentett útból létrehozhat egy új útvonalat.

- 1 Válassza az **Előzmény > Utak** lehetőséget.
- 2 Válasszon ki egy utat.
- 3 Válassza a **☰ > Út mentése pályaként** lehetőséget.
- 4 Adja meg az útvonal nevét, majd válassza a **✓**.

Title	Following a Course From Garmin Connect
Identifier	GUID-3E9F932E-22BF-4454-8520-1EFCA047EF87
Language	HU-HU
Description	
Version	12
Revision	2
Changes	For newer devices, new courses show up on the home screen. Also updated the steps to stop using "on-screen instructions."
Status	Released
Last Modified	31/03/2023 14:30:57
Author	cozmyer

## Útvonal követése innen: Garmin Connect

Ahhoz, hogy letölthessen egy útvonalat innen: Garmin Connect, rendelkeznie kell Garmin Connect fiókkal ([Garmin Connect](#), 104. oldal).

- 1 Válasszon ki egy lehetőséget:
  - Nyissa meg a Garmin Connect alkalmazást.
  - Látogasson el a [connect.garmin.com](https://connect.garmin.com) weboldalra.
- 2 Hozzon létre új útvonalat, vagy válasszon ki egy meglévőt.
- 3 Válasszon ki egy lehetőséget:
  - A Garmin Connect alkalmazásban válassza ki a **☰ > Küldés a készülékre** lehetőséget.
  - A Garmin Connect weboldalon válassza a **Küldés a készülékre** lehetőséget.
- 4 Válassza ki Edge készülékét.
- 5 Válasszon ki egy lehetőséget:
  - Szinkronizálja készülékét a Garmin Connect alkalmazással.
  - Szinkronizálja készülékét a Garmin Express™ alkalmazás segítségével.

Az Edge készüléken az útvonal megjelenik a kezdőképernyőn.
- 6 Válassza ki az útvonalat.

**MEGJEGYZÉS:** ha szükséges, a **Navigáció > Pályák** lehetőség kiválasztásával kiválaszthat egy másik útvonalat.
- 7 Válassza az **Indulj!** lehetőséget.

Title	Tips for Riding a Course
Identifier	GUID-E25316A9-AD30-47EC-838C-C34B7A71674C
Language	HU-HU
Description	
Version	5
Revision	2
Changes	Terminology. Press instead of select.
Status	Translation in review
Last Modified	30/03/2023 13:53:24
Author	pruekatie

## Tippek útvonalon történő kerékpározáshoz

- Használja a Fordulóról-fordulóra irányítás funkciót (*Pályaopciók*, 59. oldal).
- Ha bemelegítést is hozzáad, nyomja meg  ikont az útvonal megkezdéséhez, és melegítsen be a szokásos módon.
- Bemelegítés közben maradjon távol az útvonaltól.  
Amikor készen áll a kezdésre, induljon el az útvonal felé. Amikor eléri az útvonal bármelyik részét, egy üzenet jelenik meg.
- Görgessen a térképhez az útvonaltérkép megtekintéséhez.  
Ha letér az útvonalról, egy üzenet jelenik meg.

Title	Viewing Course Details
Identifier	GUID-D8455F12-6A6C-412F-9341-CD6996EF31B9
Language	HU-HU
Description	
Version	8
Revision	2
Changes	Change tap to select for reuse. Climbs is just displayed as a graph, no Climbs string.
Status	Translation in review
Last Modified	30/03/2023 13:52:59
Author	pruekatie

## Útvonal részleteinek megtekintése

- 1 Válassza a **Navigáció** > **Pályák** lehetőséget.
- 2 Válasszon ki egy útvonalat.
- 3 Válasszon ki egy lehetőséget:
  - Válassza ki az útvonalat, hogy látható legyen a térképen.
  - Válassza ki az emelkedők grafikonját az egyes emelkedők részleteinek és magassági diagramjainak megtekintéséhez.
  - Az útvonal részleteinek megtekintéséhez válassza az **Áttekintés** lehetőséget.
  - Válassza az **A pálya követelményei** lehetőséget, hogy megtekinthesse saját kerékpáros képességének elemzését az útvonalhoz.
  - Válassza a **Teljesítménysegéd** lehetőséget, hogy megtekinthesse saját erőfeszítésének elemzését az útvonalhoz.



Title	Displaying a Course on the Map
Identifier	GUID-A90DA84C-389E-4DFA-9A85-CD698C4B4E63
Language	HU-HU
Description	
Version	9
Revision	2
Changes	Saved Courses displayed face up. No need to select Saved Courses. Three dots menu instead of Settings.
Status	Released
Last Modified	10/11/2022 15:47:35
Author	pruekatie

## Útvonal megjelenítése a térképen

A készülékre mentett minden egyes útvonal esetében testre szabhatja, hogyan jelenjen meg a térképen. Beállíthatja például, hogy az ingázási útvonal mindig sárgán jelenjen meg a térképen. Alternatív útvonal zöld színnel jeleníthető meg. Ez lehetővé teszi az útvonalak megtekintését kerékpározás közben, de nem követi vagy navigálja az adott útvonalat.

- 1 Válassza a **Navigáció > Pályák** lehetőséget.
- 2 Válassza ki az útvonalat.
- 3 Válassza a **⋮** lehetőséget.
- 4 Válassza a **Megjelenítés mindig** lehetőséget, hogy az útvonal megjelenjen a térképen.
- 5 Válassza a **Megjelenítési szín** lehetőséget, majd válasszon színt.
- 6 Válassza az **Pályapontok** lehetőséget, hogy az útvonalpontok megjelenjenek a térképen.

Amikor legközelebb az útvonal közelében jár, az megjelenik a térképen.

Title	Course Options
Identifier	GUID-5FB6AF7B-6157-4AFC-B82B-C3AEED568646
Language	HU-HU
Description	
Version	7.1.1
Revision	2
Changes	Remove Filter option and Strava.
Status	Translation in review
Last Modified	30/03/2023 13:29:56
Author	cozmyer

## Pályaopciók

Válassza ki a **Navigáció > Pályák > ⋮** lehetőséget.

**Fordulóról-fordulóra irányítás:** a fordulásra vonatkozó utasítások engedélyezése vagy letiltása.

**Letérés figyelmeztetések:** figyelmezteti, ha letér az útvonalról.

**Keresés:** lehetővé teszi a mentett útvonalak név szerinti keresését.

**Rendezés:** lehetővé teszi a mentett útvonalak név, távolság vagy dátum szerinti rendezését.

**Törlés:** lehetővé teszi az összes vagy több mentett útvonal törlését a készülékről.

Title	Rerouting a Course
Identifier	GUID-62C3249E-F56E-467B-A9DA-83D907CDF4E6
Language	HU-HU
Description	
Version	1
Revision	2
Changes	
Status	Released
Last Modified	10/11/2022 15:03:21
Author	pruekatie

## Útvonal újratervézése

Kiválaszthatja, hogy az eszköz hogyan tervezze újra az útvonalat, ha letérne arról.

Ha letér az útvonalról, az alábbiakat teheti:

- A **Navigáció szüneteltetése** lehetőséggel szünetelteti a navigációt, amíg vissza nem tér az útvonalra.
- Az **Újratervezés** választva megjeleníti az újratervézési lehetőségeket.

**MEGJEGYZÉS:** az első újratervézési lehetőség a legrövidebb út az útvonal eléréséhez, és 10 másodperc után automatikusan elindul.

Title	Stopping a Course
Identifier	GUID-537E74F4-D39D-4F79-97A0-733ACC3173D0
Language	HU-HU
Description	
Version	4
Revision	2
Changes	Add touch/no-touch conditions for 540-840.
Status	Translation in review
Last Modified	30/03/2023 13:32:47
Author	pruekatie

## Útvonal leállítása

- 1 Görgessen a térképhez.
- 2 Húzza lefelé az ujját a képernyő felső részéről, majd görgessen a vezérlők widgethez.
- 3 Válassza az **Pálya leállítása** > ✓ lehetőséget.

Title	Deleting a Course
Identifier	GUID-C90BB3EE-3655-4502-8140-2BA8DE0B8284
Language	HU-HU
Description	
Version	7
Revision	2
Changes	Remove menu icon, change conditions from Keyed to No Touch
Status	Translation in review
Last Modified	03/04/2023 08:45:14
Author	pruekatie

## Útvonal törlése

- 1 Válassza a **Navigáció** > **Pályák** lehetőséget.
- 2 Egy útvonalon legyintsen balra.
- 3 Válassza a  ikont.

Title	Trailforks Routes
Identifier	GUID-81A32A76-71D6-4887-9A33-3C1E55B3B7F9
Language	HU-HU
Description	
Version	2
Revision	2
Changes	Terminology update (device/bike computer)
Status	Translation in review
Last Modified	30/03/2023 13:58:08
Author	pruekatie

## Trailforks útvonalak

A Trailforks alkalmazással elmentheti kedvenc útvonalait, vagy kereshet a közelben található útvonalak között. Letöltheti a Trailforks hegyikerékpáros útvonalakat Edge kerékpárkomputerére. A letöltött útvonalak megjelennek a mentett útvonalak listájában.

A [www.trailforks.com](http://www.trailforks.com) oldalon regisztrálhat a Trailforks tagsághoz.

Title	Using ClimbPro
Identifier	GUID-EBAEC138-B55A-4730-8C10-DF21A40302A9
Language	HU-HU
Description	
Version	3
Revision	2
Changes	ClimbPro 2.0
Status	Translation in review
Last Modified	03/04/2023 08:45:25
Author	pruekatie

## A ClimbPro használata

A ClimbPro funkció segít beosztani az erőtartalékát a következő emelkedőknél. Megtekintheti az emelkedőkkel kapcsolatos részleteket, beleértve azok bekövetkezését, az átlagos emelkedést és a teljes emelkedést. Az emelkedők pontszámát a hossz és az emelkedés alapján különböző színek jelölik (*Az emelkedő kategóriája, 64. oldal*).

- 1 Engedélyezze a ClimbPro funkciót a tevékenységi profilban (*Edzésbeállítások, 111. oldal*).
- 2 Válassza az **Emelkedőészlelés** lehetőséget.
- 3 Válasszon ki egy lehetőséget:
  - A **All Climbs** lehetőség kiválasztásával megjelenítheti az összes legalább 1500 pontszámmal rendelkező emelkedőt.
  - A **Közepes és nagy emelkedők** lehetőség kiválasztásával megjelenítheti az összes legalább 3500 pontszámmal rendelkező emelkedőt.
  - A **Csak nagy emelkedők** lehetőség kiválasztásával megjelenítheti az összes legalább 8000 pontszámmal rendelkező emelkedőt.
- 4 Válassza a **Mód** lehetőséget.
- 5 Válasszon ki egy lehetőséget:
  - Válassza a **Navigáció közben** lehetőséget, ha a ClimbPro funkciót csak akkor szeretné használni, amikor egy útvonalat követ (*Útvonalak, 54. oldal*) vagy egy úti célhoz navigál (*Navigálás egy helyre, 51. oldal*).
  - Válassza a **Mindig** lehetőséget, ha a ClimbPro funkciót minden úton használni kívánja.
- 6 Az emelkedőkezelő widgetben áttekintheti az emelkedőket.

**TIPP:** az emelkedők az útvonal részleteiben is megjelennek (*Útvonal részleteinek megtekintése, 58. oldal*).
- 7 Menjen el kerékpározni.

Az emelkedő kezdetén a ClimbPro képernyő automatikusan megjelenik.

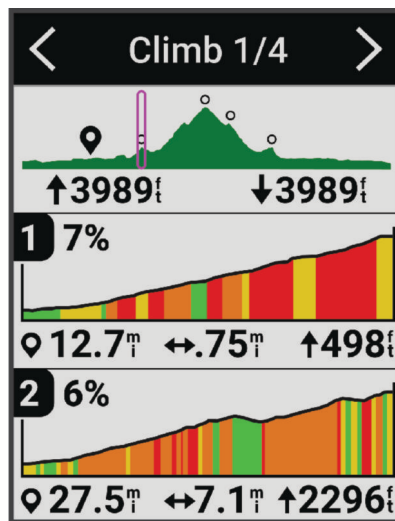

Az út mentése után megtekintheti az emelkedő részidőket a kerékpározási előzményekben.

Title	Using the Climb Explore Widget
Identifier	GUID-BD29DA4D-9E3B-4C21-BE44-570F5FC52DFB
Language	HU-HU
Description	
Version	1
Revision	2
Changes	
Status	Translation in review
Last Modified	03/04/2023 08:46:30
Author	pruekatie

## Az emelkedőkezelő widget használata

1 Görgessen az emelkedőkezelő widgethez.

**TIPP:** az emelkedőkezelő widgetet hozzáadhatja widget-készlethez ([A widget-készlet testreszabása, 124. oldal](#)).

2 Válassza a  lehetőséget.







3 Válasszon ki egy lehetőséget:

- A **Keresés sugara** lehetőség kiválasztásával beállíthatja az emelkedők keresési távolságát.
- A **Minimális nehézség** lehetőséggel beállíthatja az emelkedő minimális kategóriáját ([Az emelkedő kategóriája, 64. oldal](#)).
- A **Maximális nehézség** lehetőséggel beállíthatja az emelkedő maximális kategóriáját ([Az emelkedő kategóriája, 64. oldal](#)).
- A **Terrain Type** lehetőséggel jelezheti, hogy milyen típusú terepen fog biciklizni.
- A **Rendezés:** lehetőséggel távolság, emelkedés, hossz vagy meredekség szerint rendezheti az emelkedőket.
- A **Sort Order** lehetőséggel növekvő vagy csökkenő sorrendbe rendezheti az emelkedőket.

Title	Climb Categories
Identifier	GUID-913F9C1F-7348-4BEB-8382-6699DB1E3DE3
Language	HU-HU
Description	
Version	1
Revision	3
Changes	
Status	Translation in review
Last Modified	06/04/2023 10:09:33
Author	pruekatie

## Az emelkedő kategóriája

Az emelkedő kategóriáját az emelkedő pontszáma határozza meg, amelyet a meredekséget az emelkedő hosszával megszorozva kapunk meg. Az emelkedőnek legalább 500 méter hosszúnak kell lennie, valamint legalább 3 százalékos átlagos meredekséggel vagy 1500 pontszámmal kell rendelkeznie ahhoz, hogy emelkedőnek minősüljön.

kategória	Emelkedő pontszáma	Szín
Hors Catégorie (HC)	Nagyobb mint 80 000	
1. kategória	Nagyobb mint 64 000	
2. kategória	Nagyobb mint 32 000	
3. kategória	Nagyobb mint 16 000	
4. kategória	Nagyobb mint 8000	
Be nem sorolt	Nagyobb mint 1500	

Title	Map Settings
Identifier	GUID-2ADCD0D5-D5CB-4C29-9ACB-EE8BA1FDCC64
Language	HU-HU
Description	
Version	13
Revision	2
Changes	Appearance option added.
Status	Released
Last Modified	10/11/2022 11:04:10
Author	pruekatie

## Térképbeállítások

Válassza a  > **Tevékenyséprofilok** lehetőséget, válasszon ki egy profilt, majd válassza a **Navigáció > Térkép** lehetőséget.

**Tájéolás:** a térkép megjelenítési módjának beállítására szolgál.

**Automatikus nagyítás:** automatikusan kiválasztja a térkép nagyítási szintjét. A Kikapcsolás beállítás esetén kézzel kell nagyítania és kicsinyítenie.

**Irányító feliratok:** beállítja, hogy a navigációs utasítások mikor jelenjenek meg (útvonalterképek szükségesek hozzá).

**Megjelenés:** a térkép megjelenési beállításainak testreszabása ([Térkép megjelenítési beállítások](#), 65. oldal).

**Térkép adatok:** a jelenleg az eszközre töltött térképek engedélyezésére és letiltására szolgál.

Title	Map Appearance Settings (Edge)
Identifier	GUID-10657BD5-111F-4E99-930C-EBF917DAC2B1
Language	HU-HU
Description	
Version	1
Revision	2
Changes	
Status	Released
Last Modified	10/11/2022 10:18:52
Author	pruekatie

## Térkép megjelenítési beállítások

Válassza a  > **Tevékenyséprofilok** lehetőséget, válasszon ki egy profilt, majd válassza a **Navigáció > Térkép > Megjelenés** lehetőséget.

**Térkép témája:** a térkép megjelenítését az aktuális úthoz állítja. ([Térképtémák](#), 66. oldal)

**Népszerűségi térkép:** kiemeli az adott kerékpározási típushoz népszerű utakat és nyomvonalakat. Minél sötétebb egy út vagy ösvény, annál népszerűbb.

**Térkép részletzettsége:** a térkép részletességének megadására szolgál.

**Előzményvon. szín.:** lehetővé teszi a megtett út színének beállítását.

**Haladó:** lehetővé teszi a nagyítási szintek és a szövegméret beállítását, valamint a domborzatárnyékolás és a kontúrok engedélyezését.

**Térkép visszaállítása alaphelyzetbe:** visszaállítja a térkép megjelenését az alapértelmezett beállításokra.

Title	Changing the Map Orientation
Identifier	GUID-31DFA9B0-ED18-4F14-86C6-9060F24B198A
Language	HU-HU
Description	
Version	7
Revision	2
Changes	Removed 3D mode option.
Status	Released
Last Modified	10/11/2022 13:07:54
Author	mcdanielm

## A térkép tájolásának módosítása

- 1 Válassza a  > **Tevékenységprofilok** lehetőséget.
- 2 Válasszon profilt.
- 3 Válassza a **Navigáció** > **Térkép** > **Tájolás** lehetőséget.
- 4 Válasszon ki egy lehetőséget:
  - Válassza az **Észak felül** lehetőséget, ha az oldal felső részén kívánja megjeleníteni az északi irányt.
  - Válassza a **Menetirányba** lehetőséget, ha az aktuális útirányt kívánja látni az oldal felső részén.

Title	Map Themes
Identifier	GUID-64559AAF-F709-414B-BB7C-7BE447CF0D21
Language	HU-HU
Description	
Version	2
Revision	2
Changes	Extra step in the UI (Appearance).
Status	Released
Last Modified	10/11/2022 14:49:02
Author	pruekatie

## Térképtémák

Módosíthatja a térkép témáját, hogy a térkép megjelenését az út típusához igazítsa.

Válassza a  > **Tevékenységprofilok** lehetőséget, válasszon ki egy profilt, majd válassza a **Navigáció** > **Térkép** > **Megjelenés** > **Térkép témája** lehetőséget.

**Klasszikus:** a klasszikus Edge térkép színséma alkalmazása további témák nélkül.

**Nagy kontraszt:** a térkép nagyobb kontraszttal jeleníti meg az adatokat, így jobb láthatóságot biztosít a kihívást jelentő környezetekben.

**Hegyi kerékpározás:** a térképet úgy állítja be, hogy hegyikerékpáros üzemmódban optimalizálja az útvonaladatokat.



Title	Route Settings
Identifier	GUID-75D72D8E-4D22-41E2-A11A-15250A9CC91D
Language	HU-HU
Description	
Version	9
Revision	2
Changes	Recalc split into Course/Route.
Status	Released
Last Modified	10/11/2022 14:42:39
Author	pruekatie

## Útvonal-beállítások

Válassza a  > **Tevékenységprofilok** lehetőséget, válasszon ki egy profilt, majd válassza a **Navigáció > Útvonalterv** lehetőséget.

**Népszerű útvonaltervezés:** az útvonalak kiszámítása a Garmin Connect alkalmazásban a legnépszerűbb utak alapján történik.

**Útvonaltervezési mód:** a közlekedési mód beállítása az útvonal optimalizálásához.

**Tervezés módszere:** az útvonaltervező módszer beállítására szolgál.

**Úton tartás:** a legközelebbi úthoz rendeli az Ön helyzetét jelölő térképes pozícióikont.

**Elkerülés beállítása:** a navigáció során elkerülendő úttípusok beállítása.

**Útírány újratervezése:** az útvonal automatikus újratervezése, amikor letér a pályáról.

**Útvonal újratervezése:** az útvonal automatikusan újratervezése, amikor letér az útvonalról.

Title	Selecting an Activity for Route Calculation
Identifier	GUID-C9E42384-B252-4742-9975-4D4A77C88CE9
Language	HU-HU
Description	
Version	7
Revision	2
Changes	Updated menu path conditions
Status	Released
Last Modified	10/11/2022 15:48:41
Author	cozmyer

## Tevékenység kiválasztása az útvonalszámításhoz

Beállíthatja, hogy a készülék a tevékenység típus alapján számítsa ki az útvonalat.

**1** Válassza a  > **Tevékenységprofilok** lehetőséget.

**2** Válasszon profilt.

**3** Válassza a **Navigáció > Útvonalterv > Útvonaltervezési mód** lehetőséget.

**4** Válasszon ki egy lehetőséget az útvonal kiszámításához.

Például választhatja az Országúti kerékpározás az országúti navigációhoz, vagy a Hegyi kerékpározás a terepi navigációhoz.

Title	Connected Features
Identifier	GUID-CD909C49-8CD8-4186-BE9C-66D8FE3528C2
Language	HU-HU
Description	
Version	4
Revision	2
Changes	Add message/distraction warning per Legal.
Status	Translation in review
Last Modified	03/04/2023 08:45:15
Author	pruekatie

## Kapcsolt funkciók

### FIGYELMEZTETÉS!

Kerékpározás közben ne adjon meg adatokat, ne olvasson üzeneteket, illetve ne válaszoljon azokra a kijelzőn, mivel ez elvonhatja a figyelmét, ami súlyos személyi sérüléshez vagy halált okozó balesethez vezethet.

A kapcsolt funkciók akkor érhetők el Edge kerékpáros-komputerén, amikor csatlakoztatja azt egy Wi-Fi®-hálózathoz vagy egy kompatibilis telefonhoz Bluetooth® technológia segítségével.

Title	Pairing Your Phone
Identifier	GUID-5CAE6B1A-C3A6-411C-8712-DC735FB8A5FA
Language	HU-HU
Description	
Version	9
Revision	2
Changes	Add QR code pairing
Status	Released
Last Modified	20/12/2022 08:39:10
Author	pruekatie

## A telefon párosítása

Az Edge készülék kapcsolt funkcióinak használatához a készüléket közvetlenül a Garmin Connect alkalmazáson keresztül csatlakoztassa, és ne az okostelefon Bluetooth beállításain keresztül.

1 Tartsa lenyomva a  ikont a készülék bekapcsolásához.

Az első bekapcsoláskor ki kell választani a készülék nyelvét. A következő képernyőn párosíthatja a készüléket a telefonjával.

**TIPP:** húzza el ujját lefelé a kezdőképernyőn a beállítások widget megtekintéséhez, majd válassza a **Telefon > Okostelefon párosítása** lehetőséget a párosítási mód manuális kiválasztásához.

2 Olvassa be a QR-kódot telefonjával, és kövesse a képernyőn megjelenő utasításokat a párosítási és beállítási folyamat elvégzéséhez.

**MEGJEGYZÉS:** Garmin Connect fiókja és tartozékai alapján készüléke a beállítás során tevékenységi profilokat és adatmezőket javasol. Ha korábban már használt a készülékkel párosított érzékelőket, azok a beállítás során átvihetők.

**MEGJEGYZÉS:** a Wi-Fi és az alvó üzemmód beállítása a készüléken lehetővé teszi, hogy a készülék szinkronizálja az összes adatot, például a képzési statisztikákat, az útvonalletöltéseket és a szoftverfrissítéseket.

A sikeres párosítás után egy üzenet jelenik meg, és a készülék automatikusan szinkronizál a telefontal.

Title	Bluetooth Connected Features (Edge)
Identifier	GUID-6201FE16-EF74-4550-9C6B-4E207539707D
Language	HU-HU
Description	
Version	14
Revision	2
Changes	Added music controls, conditioned
Status	Released
Last Modified	10/11/2022 15:03:24
Author	cozmyer

## Bluetooth-on keresztül elérhető funkciók

Az Edge eszköz számos Bluetooth-on keresztül elérhető funkcióval rendelkezik, amelyeket a Garmin Connect és a Connect IQ™ alkalmazás használatával érhet el. További információkat a [www.garmin.com/intosports/apps](http://www.garmin.com/intosports/apps) weboldalon talál.

**Tevékenység feltöltése a Garmin Connect alkalmazásba:** automatikusan elküldi a tevékenységét a Garmin Connect számára, amint végez a tevékenység rögzítésével.

**Hangutasítások:** lehetővé teszi, hogy a Garmin Connect alkalmazás menet közben állapotjelentéseket játsszon le a telefonon.

**Kerékpárriasztó:** egy riasztás engedélyezhető, amely megszólal az eszközön, és riasztást küld a telefonjára, ha az eszköz mozgást érzékel.

**Connect IQ letölthető funkciók:** lehetővé teszi Connect IQ funkciók letöltését a Connect IQ alkalmazásból.

**Útvonal, szakasz és edzések letöltése a Garmin Connect alkalmazásból:** lehetővé teszi, hogy telefonjával tevékenységeket keressen a Garmin Connect alkalmazásban, és azokat elküldje az eszközére.

**Eszköz-eszköz átvitel:** lehetővé teszi a fájlok vezeték nélküli átvitelét egy másik kompatibilis Edge eszközre.

**Saját Edge keresése:** megkeresi az elveszett, okostelefonnal párosított Edge eszközt, amennyiben az eszköz hatótávolságon belül van.

**Üzenetek:** lehetővé teszi, hogy előre beállított szöveges üzenettel válaszoljon egy bejövő hívásra vagy szöveges üzenetre. Ez a funkció kompatibilis Android™ telefonokkal érhető el.

**Értesítések:** a telefon értesítései és üzenetei megjelennek készülékén.

**Biztonsági és nyomon követési funkciók:** (*Biztonsági és nyomon követési funkciók, 70. oldal*)

**Közösségi média interakciók:** lehetővé teszi, hogy posztot tegyen közzé kedvenc közösségi médiaoldalán, amikor feltölt egy tevékenységet a Garmin Connect alkalmazásba.

**Időjárás-előrejelzések:** valós idejű időjárási helyzetjelentéseket és riasztásokat küld készülékére.

Title	Safety and Tracking Features
Identifier	GUID-F319C516-D4CE-471D-8960-919BD3C35116
Language	HU-HU
Description	
Version	2
Revision	2
Changes	Updated for consistency across topics.
Status	Released
Last Modified	10/11/2022 14:18:29
Author	mcdanielm

## Biztonsági és nyomon követési funkciók

### VIGYÁZAT!

A biztonsági és nyomon követési funkciók kiegészítő funkciók, amelyekre nem szabad elsődleges segítségkérési módszerként hagyatkozni. A Garmin Connect alkalmazás nem értesíti a segélyhívó szolgálatokat az Ön nevében.

### ÉRTESÍTÉS

Ezeknek a funkcióknak a használatához az Edge 840 engedélyezni kell a GPS-t és csatlakoztatni kell a Garmin Connect alkalmazáshoz, amely a Bluetooth technológiát alkalmazza. A baleset esetén értesítendő személyeket Garmin Connect fiókjában adhatja meg.

A Edge 840 készülék biztonsági és nyomon követési funkcióit a(z) Garmin Connect alkalmazás segítségével kell beállítani.

A biztonsági és nyomon követési funkciókkal kapcsolatos további információkért látogasson el a [www.garmin.com/safety](http://www.garmin.com/safety) weboldalra.

**Segítségkérés:** használatával elküldhet egy, a nevét, LiveTrack hivatkozását és GPS-koordinátáit (ha rendelkezésre állnak) tartalmazó üzenetet a baleset esetén értesítendő személyeknek.

**Balesetészlelés:** ha a Edge 840 készülék bizonyos kültéri tevékenységek során balesetet észlel, elküld egy automatizált üzenetet, valamint az Ön LiveTrack hivatkozását és GPS-koordinátáit (ha rendelkezésre állnak) a baleset esetén értesítendő személyeknek.

**LiveTrack:** lehetővé teszi a barátok és a családtagok számára, hogy valós időben kövessék a versenyeit és tréningjeit. Követőket is meghívhat e-mailben és közösségi oldalakon, így megtekinthetik elő adatait egy weboldalon.

**GroupTrack:** lehetővé teszi, hogy a LiveTrack segítségével közvetlenül a képernyőn, valós időben nyomon kövesse kapcsolatait.

Title	Incident Detection
Identifier	GUID-F109FB24-B55D-49D2-B388-D042E7FBA965
Language	HU-HU
Description	
Version	5
Revision	2
Changes	Fixing first sentence.
Status	Released
Last Modified	31/03/2023 14:30:57
Author	cozmyer

## Balesetészlelés

### VIGYÁZAT!

A balesetészlelés kiegészítő funkció, és csak bizonyos kültéri tevékenységek esetén áll rendelkezésre. A Balesetészlelés funkcióra nem szabad elsődleges segítségkérési módszerként hagyatkozni. A Garmin Connect alkalmazás nem értesíti a segélyhívó szolgáltatókat az Ön nevében.

### ÉRTESÍTÉS

Mielőtt bekapcsolhatná a balesetészlelést készülékén, a baleset esetén értesítendő személyek adatait meg kell adnia a Garmin Connect alkalmazásban. Párosított telefonjának mobiladat-forgalommal kell rendelkeznie, és olyan hálózati területen kell lennie, ahol van elérhető adatkapcsolat. A baleset esetén értesítendő személyeknek szöveges üzenetek fogadására alkalmas eszközzel kell rendelkezniük (szöveges üzenetekre vonatkozó normál díj kerülhet felszámításra).

Ha aktivált GPS funkcióval rendelkező Edge eszköze balesetet észlel, a Garmin Connect alkalmazás az Ön nevét és GPS-pozícióját tartalmazó automatikus szöveges üzenetet és e-mailt küld a baleset esetén értesítendő személyeknek.

Egy üzenet jelenik meg az eszközön és a párosított telefonon, amely jelzi, hogy a kapcsolattartók 30 másodperc elteltével értesítést kapnak. Ha nincs szükség segítségre, visszavonhatja az automatikus vészhelyzeti üzenetet.

Title	Assistance
Identifier	GUID-5CC8A829-AD59-4A8C-BFC3-11F41BC930CB
Language	HU-HU
Description	
Version	5
Revision	2
Changes	Added "if available" for consistency, per Legal.
Status	Released
Last Modified	31/03/2023 14:30:57
Author	cozmyer

## Segítségkérés

### ⚠ VIGYÁZAT!

A Segítségkérés egy kiegészítő funkció, és nem javasolt a segítségkérés elsődleges módszereként hagyatkozni rá. A Garmin Connect alkalmazás nem értesíti a segélyhívó szolgáltatókat az Ön nevében.

### ÉRTESÍTÉS

Mielőtt bekapcsolhatná a Segítségkérés funkciót a készülékén, a baleset esetén értesítendő személyek adatait meg kell adnia a Garmin Connect alkalmazásban. Párosított telefonjának mobiladat-forgalommal kell rendelkeznie, és olyan hálózati területen kell lennie, ahol van elérhető adatkapcsolat. A baleset esetén értesítendő személyeknek szöveges üzenetek fogadására alkalmas eszközzel kell rendelkezniük (szöveges üzenetekre vonatkozó normál díj kerülhet felszámításra).



Ha a GPS funkcióval rendelkező Edge készülék csatlakoztatva van a Garmin Connect alkalmazáshoz, automatikus szöveges üzenetet küldhet a nevével és GPS-helyével (amennyiben elérhető) a baleset esetén értesítendő személyeknek.

A készüléken megjelenik egy üzenet, amely jelzi, hogy a kapcsolattartók a visszaszámlálás lejárta után is értesülnek. Ha nincs szükség segítségre, visszavonhatja az üzenetet.

Title	Adding Emergency Contacts (LTE)
Identifier	GUID-C7C9A20F-0B71-4481-910A-AF4826940476
Language	HU-HU
Description	
Version	6
Revision	2
Changes	Q3 updates, DI won't be ready until Sept?
Status	Released
Last Modified	02/09/2022 13:16:47
Author	mcdanielm

## A baleset esetén értesítendő személyek megadása

A baleset esetén értesítendő személyek telefonszámait a biztonsági és nyomonkövetési funkciókhoz használjuk.

- 1 A(z) Garmin Connect alkalmazásban válassza a ki  vagy a  elemet.
- 2 Válassza ki a **Biztonság és követés > Biztonsági funkciók > Baleset esetén értesítendő személyek > Adj meg a baleset esetén értesítendő személyeket** lehetőséget.
- 3 Kövesse a képernyőn megjelenő utasításokat.

A baleset esetén értesítendő személyek értesítést kapnak, amikor hozzáadja őket baleset esetén értesítendő személyekként, és elfogadhatják vagy elutasíthatják a kérését. Ha egy partner elutasítja, másik baleset esetén értesítendő személyt kell választania.

Title	Viewing Your Emergency Contacts
Identifier	GUID-E677A5BC-EA5A-4BF8-92D7-FA9AC2BC404D
Language	HU-HU
Description	
Version	4
Revision	2
Changes	Fixed app name and updated conditions
Status	Released
Last Modified	10/11/2022 15:36:52
Author	cozmyer

## Baleset esetén értesítendő személyek megtekintése

Mielőtt az eszközön megtekintené a baleset esetén értesítendő személyeket, be kell állítania a személyes adatait és a baleset esetén értesítendő személyeket a Garmin Connect alkalmazásban.

Válassza a  > **Biztonság és követés** > **Baleset esetén értesítendő személyek** lehetőséget.



Megjelennek a baleset esetén értesítendő személyek nevei és telefonszámai.

Title	Requesting Assistance
Identifier	GUID-11A071F8-B487-4E55-98DC-9AF0BC08521C
Language	HU-HU
Description	
Version	4
Revision	2
Changes	Prereq updates from Legal.
Status	Released
Last Modified	10/11/2022 10:04:30
Author	mcdanielm

## Segítségkérés

### ÉRTESÍTÉS

Mielőtt segítséget kérhetne, engedélyeznie kell a GPS-t az Edge eszközön, és be kell állítania a vészhelyzeti kapcsolattartási adatokat a Garmin Connect alkalmazásban. Párosított telefonjának mobiladat-forgalommal kell rendelkeznie, és olyan hálózati területen kell lennie, ahol van elérhető adatkapcsolat. A baleset esetén értesítendő személyeknek e-mailek vagy szöveges üzenetek fogadására alkalmas készülékkel kell rendelkezniük (szöveges üzenetekre vonatkozó normál díj kerülhet felszámításra).

- 1 A segítségkérési funkció aktiválásához öt másodpercig tartsa megérintve a .  
Az eszköz az öt másodperces visszaszámlálás után hangjelzést ad, és elküldi az üzenetet.  
**TIPP:** az üzenet visszavonásához válassza ki a  ikont, mielőtt a visszaszámlálás befejeződné.
- 2 Szükség esetén válassza ki a **Küldés** lehetőséget az üzenet azonnali elküldéséhez.

Title	Turning Incident Detection On and Off
Identifier	GUID-1EA3620E-3C99-49FF-A485-B5F082C5CB2F
Language	HU-HU
Description	
Version	7
Revision	2
Changes	Prereq updates from Legal
Status	Released
Last Modified	10/11/2022 11:05:06
Author	mcdanielm

## A balesetészlelés be-, illetve kikapcsolása

**MEGJEGYZÉS:** párosított telefonjának mobiladat-forgalommal kell rendelkeznie, és olyan hálózati területen kell lennie, ahol van elérhető adatkapcsolat.

- 1 Válassza a  > **Biztonság és követés** > **Balesetészlelés** lehetőséget.
- 2 Válassza ki a tevékenységi profilt a balesetfelismerés engedélyezéséhez.

**MEGJEGYZÉS:** a balesetfelismerés csak bizonyos kültéri tevékenységek esetén érhető el. A tereptől és a kerékpározási stílusától függően a funkció fals pozitív eredményeket adhat.

Title	Cancelling an Emergency Message
Identifier	GUID-F12143AB-71C6-4F38-90A1-83C0EFC16498
Language	HU-HU
Description	
Version	3
Revision	2
Changes	Updated the cancel button name.
Status	Released
Last Modified	31/03/2023 14:30:57
Author	cozmyer

## Automatikus üzenet törlése

Ha az eszköz balesetet észlel, törölheti az automatikus segélykérő üzenetet eszközén vagy párosított telefonján, mielőtt elküldené azt a segélyhívó kapcsolattartóinak.

A 30 másodperces visszaszámlálás lejárta előtt tartsa lenyomva a **Tartsa nyomva a megszakításhoz** lehetőséget.



Title	Sending a Status Update to Your Emergency Contacts
Identifier	GUID-9F6540B4-2D71-4FAF-BE24-E96AAA0C41FE
Language	HU-HU
Description	
Version	2
Revision	2
Changes	Changed connections screen to contols widget
Status	Released
Last Modified	10/11/2022 15:36:48
Author	cozmyer

## Állapotfrissítés küldése baleset után

Mielőtt állapotfrissítést küldene a baleset esetén értesítendő személyeknek, az eszköznek észlelnie kell a balesetet, és automatikus vészjelzést kell küldenie a baleset esetén értesítendő személyeknek.

Ha nincs szüksége segítségre, állapotfrissítést küldhet a baleset esetén értesítendő személyeknek.

- 1 A képernyő tetején legyintsen lefele, majd legyintsen balra vagy jobbra a vezérlők widget megtekintéséhez.
- 2 Válassza a **A rendszer balesetet érzékelt > Jól vagyok** lehetőséget.  
A rendszer elküldi az üzenetet minden, baleset esetén értesítendő személyeknek.

Title	Turning On LiveTrack
Identifier	GUID-5B654CCE-ADFB-4886-879A-75FDE6D154FE
Language	HU-HU
Description	
Version	3
Revision	2
Changes	Add messaging option to step 2
Status	Released
Last Modified	31/03/2023 14:30:57
Author	mcdanielm

## A LiveTrack bekapcsolása

Az első LiveTrack munkamenet megkezdése előtt be kell állítania a névjegyeket a Garmin Connect alkalmazásban.





- 1 Válassza a  > **Biztonság és követés > LiveTrack** lehetőséget.
  - 2 Válasszon ki egy lehetőséget:
    - Az **Automatikus indítás** kiválasztásával az alkalmazás mindig elindít egy LiveTrack edzést, ha a kiválasztott típusú tevékenységbe kezd.
    - Válassza a **LiveTrack név** lehetőséget LiveTrack munkamenete nevének frissítéséhez. Az aktuális dátum az alapértelmezett név.
    - Válassza a **Címzettek** lehetőséget a címzettek megtekintéséhez.
    - Válassza az **Útvonal megosztása** lehetőséget, ha azt szeretné, hogy a címzettek lássák az útvonalat.
    - Válassza a **Nézői üzenetküldés** lehetőséget, ha szeretné, hogy a címzettek szöveges üzeneteket küldhessenek a kerékpáros tevékenység során (*Nézői üzenetküldés, 78. oldal*).
    - Válassza ki a **LiveTrack meghosszabbítása** lehetőséget a LiveTrack edzés megtekintésének 24 órára történő meghosszabbításához.
  - 3 Válassza a **LiveTrack indítása** lehetőséget.
- A címzettek egy Garmin Connect nyomon követési oldalon tekinthetik meg az élő adatokat.

Title	Starting a GroupTrack Session
Identifier	GUID-0C183A1A-233D-4C26-ABEA-8DFBF6E2A57A
Language	HU-HU
Description	
Version	6
Revision	2
Changes	terminology updates (device/bike computer, smartphone/phone)
Status	Translation in review
Last Modified	30/03/2023 13:29:58
Author	pruekatie

## GroupTrack edzés indítása

Egy GroupTrack munkamenet megkezdése előtt párosítania kell egy Garmin Connect alkalmazással rendelkező telefont az eszközzel ([A telefon párosítása, 68. oldal](#)).

Kerékpározás közben a térképen láthatja a GroupTrack munkamenetében lévő kerékpárosokat.

- 1 Az Edge kerékpárkomputeren válassza a  > **Biztonság és követés** > **GroupTrack** lehetőséget a kapcsolatok térképen történő megtekintésének engedélyezéséhez.
- 2 A Garmin Connect alkalmazásban válassza a  vagy a  ikont.
- 3 Válassza a **Biztonság és követés** > **LiveTrack** >  > **Beállítások** > **GroupTrack** > **Minden kapcsolat** lehetőséget.
- 4 Válassza a **LiveTrack indítása** lehetőséget.
- 5 Az Edge kerékpárkomputeren nyomja meg a  ikont, és induljon útnak.
- 6 A kapcsolatok megtekintéséhez görgessen a térképhez.

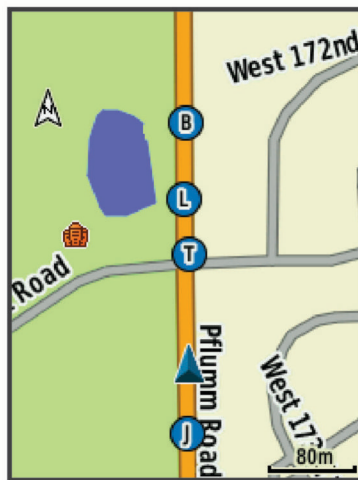



A térképen egy ikonra koppintva megtekintheti a GroupTrack munkamenet többi kerékpárosának helyét és útvonalát.

- 7 Görgessen a GroupTrack listához.  
Kiválaszthat egy kerékpárost a listából, és az adott kerékpáros a térkép közepén jelenik meg.

Title	Tips for Grouptrack Rides
Identifier	GUID-3F668630-89EC-4576-ACFD-EF88D433D94F
Language	HU-HU
Description	
Version	4
Revision	2
Changes	Terminology update
Status	Released
Last Modified	10/11/2022 11:41:29
Author	mcdanielm

## Tippek GroupTrack edzésekhez

A GroupTrack funkció lehetővé teszi, hogy a LiveTrack segítségével közvetlenül a képernyőn kövesse nyomon a csoport többi kerékpárosát. A csoport minden kerékpárosának szerepelnie kell a Garmin Connect fiókjában lévő névjegyek között.

- Kerékpározzon a szabadban GPS használatával.
- Párosítsa Edge 840 készülékét telefonjával Bluetooth technológia segítségével.
- A Garmin Connect alkalmazásban válassza a  ikont vagy a  ikont, majd a **Ismerősök** lehetőséget GroupTrack munkamenetéhez tartozó kerékpárosok listájának frissítéséhez.
- Győződjön meg róla, hogy mindenki párosította telefonját, és indítson el egy LiveTrack edzést a Garmin Connect alkalmazásban.
- Ellenőrizze, hogy a csatlakozó személyek mindannyian megfelelő hatótávolságon belül vannak (40 km vagy 25 mérföld).
- A kapcsolatok GroupTrack munkamenet közben történő megtekintéséhez görgessen a térképhez.
- Álljon meg, ha meg szeretné tekinteni a GroupTrack munkamenethez tartozó többi kerékpáros hely- és menetirány-adatait!

Title	Live Event Sharing
Identifier	GUID-A947FCBC-08BD-4B1D-B67C-4896AB70244C
Language	HU-HU
Description	
Version	1
Revision	3
Changes	Joe asked for a concept topic, similar to the description in the safety and tracking features topic.
Status	Released
Last Modified	11/11/2022 11:11:07
Author	wiederan

## Élő eseménymegosztás

Az élő eseménymegosztás lehetővé teszi, hogy egy esemény során üzeneteket küldhessen barátainak és családtagjainak, akik ezáltal valós időben értesülhetnek az Ön helyzetéről, beleértve az összesített időt és az utolsó kör idejét is. Az esemény előtt testreszabhatja a címzettek listáját és az üzenet tartalmát a Garmin Connect alkalmazásban.

Title	Turning on Live Event Sharing (Edge)
Identifier	GUID-67CDDEF0-6E86-47BE-B105-56B4B6BD2780
Language	HU-HU
Description	
Version	3
Revision	2
Changes	terminology updates (device)
Status	Translation in review
Last Modified	30/03/2023 13:33:17
Author	pruekatie

## Élő eseménymegosztás bekapcsolása

Az élő eseménymegosztás használata előtt be kell állítani a(z) LiveTrack a Garmin Connect alkalmazásban.

**MEGJEGYZÉS:** a LiveTrack funkciók akkor érhetők el, ha az eszköze Bluetooth technológia segítségével csatlakozik a Garmin Connect alkalmazáshoz egy kompatibilis Android telefontal.

- 1 Kapcsolja be Edge kerékpárkomputerét.
  - 2 A Garmin Connect alkalmazás beállítási menüjében válassza ki a következőket: **Biztonság és követés > Élő eseménymegosztás.**
  - 3 Válassza az **Eszközök** lehetőséget, majd válassza ki Edge kerékpárkomputerét.
  - 4 A váltókapcsolóval engedélyezze az **Élő eseménymegosztás.**
  - 5 Válassza a **Kész** lehetőséget.
  - 6 Válassza ki a **Címzettek** lehetőséget, és adjon hozzá személyeket a névjegyzékből.
  - 7 Válassza az **Üzenetbeállítások** opciót az üzenetkiváltók és opciók testreszabásához.
  - 8 Menjen ki a szabadba, és válasszon ki egy GPS-es kerékpározási profilt Edge 840 kerékpárkomputerén.
- Az élő események megosztása 24 órán keresztül engedélyezett.

Title	Spectator Messaging
Identifier	GUID-15C677ED-45FE-4B70-A016-BA5BBF1D2059
Language	HU-HU
Description	
Version	1
Revision	2
Changes	Save as from FR955
Status	Released
Last Modified	20/12/2022 08:39:10
Author	pruekatie

## Nézői üzenetküldés

**MEGJEGYZÉS:** párosított telefonjának mobiladat-forgalommal kell rendelkeznie, és olyan hálózati területen kell lennie, ahol van elérhető adatkapcsolat.

A nézői üzenetküldés funkció segítségével LiveTrack-követői szöveges üzeneteket küldhetnek Önnek a kerékpározási tevékenység során. A funkció beállításához lépjen az LiveTrack beállításához a Garmin Connect alkalmazásban.

Title	Blocking Spectator Messages
Identifier	GUID-3F5856BB-8407-446A-9EDE-BA9170D9E725
Language	HU-HU
Description	
Version	1
Revision	2
Changes	Save as from FR945LTE.
Status	Released
Last Modified	20/12/2022 08:39:10
Author	pruekatie

## Nézői üzenetküldés letiltása

Ha le kívánja tiltani a nézői üzenetküldést, a Garmin azt javasolja, hogy még a tevékenység megkezdése előtt kapcsolja ki.

Válassza a  > **Biztonság és követés** > **LiveTrack** > **Nézői üzenetküldés** lehetőséget.

Title	Setting the Bike Alarm
Identifier	GUID-29606AC4-632A-4182-B35C-15ABB5F076C7
Language	HU-HU
Description	
Version	2
Revision	2
Changes	Terminology update
Status	Released
Last Modified	10/11/2022 13:11:11
Author	mcdanielm

## Kerékpárriasztó beállítása

Ha magára hagyja a kerékpárját, például amikor pihenőt tart egy hosszú út során, akkor bekapcsolhatja a kerékpárriasztót. A kerékpárriasztót a készülékről vagy a Garmin Connect alkalmazás készülékbeállításával vezérelheti.

- 1 Válassza a  > **Biztonság és követés** > **Kerékpárriasztó** lehetőséget.
- 2 Hozza létre vagy frissítse jelszavát.  
Amikor kikapcsolja a kerékpárriasztót Edge készülékén, a rendszer felkéri a jelszó megadására.
- 3 Húzza lefelé az ujját a képernyő felső részéről, majd válassza a vezérlők widgeten a **Kerékpári. beáll.** lehetőséget.



Ha a készülék mozgást érzékel, riasztást ad ki, és riasztást küld a csatlakoztatott telefonra.

Title	Playing Audio Prompts on your Smartphone (Cycling)
Identifier	GUID-01956CF5-CF67-40C2-9AB5-E6B8913B544B
Language	HU-HU
Description	
Version	4
Revision	2
Changes	Terminology update, GCM menu path update in step 4
Status	Released
Last Modified	10/11/2022 10:06:13
Author	mcdanielm

## Hangjelzések lejátszása a telefonon

A hangjelzések beállítása előtt rendelkeznie kell egy olyan telefonnal, amelyen megtalálható a Garmin Connect alkalmazás és párosítva van az Edge eszközzel.

Beállíthatja a Garmin Connect alkalmazást úgy, hogy kerékpározás vagy más tevékenység közben motiváló állapotjelentéseket játsszon le a telefonján. A hangjelzések tartalmazzák a körszámot és a köridőt, a navigációt, a teljesítményt, a tempót vagy a sebességet, valamint a pulzusszámadatokat. A hangjelzés alatt a Garmin Connect alkalmazás a telefon elsődleges hangját elnémítja a jelzés lejátszásához. A Garmin Connect alkalmazásban testreszabhatja a hangerőszinteket.

- 1 A Garmin Connect alkalmazásban válassza a  vagy a  ikont.
- 2 Válassza a **Garmin készülékek** lehetőséget.
- 3 Válassza ki eszközét.
- 4 Válassza a **Hangjelzések** lehetőséget.

Title	Listening to Music (Edge)
Identifier	GUID-64B3B953-D536-41DE-B476-94A632225F60
Language	HU-HU
Description	
Version	3
Revision	2
Changes	terminology (device/bike computer)
Status	Translation in review
Last Modified	30/03/2023 13:30:45
Author	pruekatie

## Zenehallgatás

### FIGYELMEZTETÉS!

Ne hallgasson zenét közúton történő kerékpározás közben, mert ez elvonhatja a figyelmét, ami személyi sérüléssel vagy halállal járó balesethez vezethet. A felhasználó felelőssége a fejhallgató kerékpározás közbeni használatára vonatkozó helyi törvények és szabályozások ismerete és megértése.

- 1 Menjen el kerékpározni.
- 2 A widgetek megtekintéséhez álló helyzetben csúsztassa az ujját lefelé a képernyő felső részéről.
- 3 A zenevezérlők widget megtekintéséhez lapozzon balra vagy jobbra.  
**MEGJEGYZÉS:** a widget-készlethez különböző opciókat is hozzáadhat ([A widget-készlet testreszabása, 124. oldal](#)).
- 4 Kezdjen el zenét hallgatni párosított telefonjáról.

A telefonos zenelejátszást Edge kerékpárkomputeréről is vezérelheti.

Title	Wi-Fi Connected Features
Identifier	GUID-E17F9BDA-E382-414B-8198-7ED9C12BF63E
Language	HU-HU
Description	
Version	3
Revision	2
Changes	Updating to align with and get off of using the Forerunner topic
Status	Translation in review
Last Modified	30/03/2023 13:57:15
Author	pruekatie

## Wi-Fi-n keresztül elérhető funkciók

**Tevékenységek feltöltése Garmin Connect-fiókjába:** automatikusan elküldi a tevékenységét a Garmin Connect-fiókjába, amint végez a tevékenység rögzítésével.

**Szoftverfrissítések:** letöltheti és telepítheti a legújabb szoftvert.

**Edzések és edzéstervek:** lehetővé teszi, hogy edzéseket és edzésterveket keressen és válasszon ki a Garmin Connect weboldalán. A következő alkalommal, amikor a készülék Wi-Fi-kapcsolatot létesít, a fájlok átkerülnek a készülékére.

Title	Setting Up Wi-Fi Connectivity on Your Edge
Identifier	GUID-E3610E93-2F0E-43A8-9BF8-689021CFE4BA
Language	HU-HU
Description	
Version	4
Revision	2
Changes	terminology (smartphone/phone)
Status	Translation in review
Last Modified	30/03/2023 13:53:38
Author	pruekatie

## A Wi-Fi-kapcsolat beállítása

A Wi-Fi-hálózathoz csatlakozás előtt csatlakoztassa eszközét a telefonra telepített Garmin Connect alkalmazáshoz vagy a számítógépre telepített Garmin Express alkalmazáshoz.

1 Válasszon ki egy lehetőséget:

- Töltse le a Garmin Connect alkalmazást, és párosítsa telefonját (*A telefon párosítása, 68. oldal*).
- Látogasson el a [www.garmin.com/express](http://www.garmin.com/express) weboldalra, és töltse le a Garmin Express alkalmazást.

2 Kövesse a képernyőn megjelenő utasításokat a Wi-Fi-kapcsolat beállításához.

Title	Wi-Fi Settings
Identifier	GUID-8F0AA33E-5CD6-4EC5-9C21-B45D13BDBE8D
Language	HU-HU
Description	
Version	5
Revision	2
Changes	No English change. Versioned to fix spacing issues in CZ, ES, FR, IT, NO, PL, PT-BR, SL.
Status	Released
Last Modified	10/11/2022 15:20:18
Author	pullins

## Wi-Fi Beállítások

Válassza a  > **Csatlakoztatási funkciók** > **Wi-Fi** lehetőséget.

**Wi-Fi:** a Wi-Fi vezeték nélküli technológia bekapcsolása.

**MEGJEGYZÉS:** más Wi-Fi-beállítások csak akkor jelennek meg, ha a Wi-Fi be van kapcsolva.

**Automatikus feltöltés:** lehetővé teszi a tevékenységek automatikus feltöltését ismert vezeték nélküli hálózaton keresztül.

**Hálózat hozzáadása:** csatlakoztathatja eszközét egy vezeték nélküli hálózathoz.



Title	Wireless Sensors (Cycling)
Identifier	GUID-09801A97-361B-4675-AD3A-6ACE25854DB3
Language	HU-HU
Description	
Version	3
Revision	2
Changes	Fix ANT+ noun for trademark compliance
Status	Released
Last Modified	31/03/2023 14:30:57
Author	wiederan

## Vezeték nélküli érzékelők

Edge kerékpár-számítógépe vezeték nélküli ANT+ vagy Bluetooth technológiát használó érzékelőkkel is párosítható és használható (*Vezeték nélküli érzékelők párosítása, 91. oldal*). Az eszközök párosítását követően testre szabhatja az opcionális adatmezőket (*Adatképernyő hozzáadása, 112. oldal*). Ha az eszközt egy érzékelővel együtt csomagban vásárolta, akkor azok már párosítva vannak.

Az egyes Garmin érzékelők kompatibilitásával és a vásárlással kapcsolatos információk, illetve a felhasználói kézikönyv megtekintéséhez látogasson el a [buy.garmin.com](https://buy.garmin.com) adott érzékelőről szóló oldalára.

Érzékelő típusa	Leírás
eBike	Készülékét eBike érzékelővel használva kerékpározási adatokat tekinthet meg kerékpározás közben, például az akkumulátorral és a váltóval kapcsolatos információkat ( <a href="#">Az eBike érzékelő részleteinek megtekintése, 99. oldal</a> ).
Edge távvezérlő	Edge kerékpár-számítógépe az Edge távvezérlővel vezérelhető, beleértve a tevékenységidőzítő elindítását, a körök megjelölését és az adatképernyők görgetését is.
Bővített kijelző	A Bővített kijelző üzemmód használatával kompatibilis Garmin órája adatképernyőit megjelenítheti egy kompatibilis Edge kerékpár-számítógépen kerékpározás vagy triatlon közben.
Pulzusszám	Használhat külső érzékelőt, például a HRM-Pro™ vagy HRM-Dual™ szívritmusmonitort, hogy megtekinthesse a szívritmusadatokat a tevékenységek során.
inReach távirányító	Az inReach® távvezérlő funkció lehetővé teszi inReach műholdas kommunikációs készülékének vezérlését Edge kerékpár-számítógépével ( <a href="#">inReach távirányító használata, 100. oldal</a> ).
Lámpák	A helyzetérzékelés javítása érdekében használhat Varia™ okos kerékpárvilágítást.
Teljesítmény	A Rally™ vagy Vector™ teljesítménymérő kerékpárpedálok segítségével megtekintheti a készüléken teljesítményadatait. A teljesítményszónákat beállíthatja úgy, hogy azok megfeleljenek a céljainak és képességeinek ( <a href="#">A teljesítményszónák beállítása, 92. oldal</a> ), vagy tartományriasztásokat is használhat, hogy értesítést kapjon arról, ha elér egy meghatározott teljesítményszónát ( <a href="#">Tartományriasztások beállítása, 115. oldal</a> ).
Radar	A(z) Varia hátsó kerékpárradar használatával javíthatja a helyzetérzékelést, és riasztásokat kaphat a közeledő járművekről. A Varia hátsó lámpás radarkamerával fényképeket és videókat is készíthet kerékpározás közben ( <a href="#">A Varia kameravezérlés használata, 98. oldal</a> ).
Váltás	Az elektronikus váltókkal kerékpározás közben is megjelenítheti a váltási információkat. Az Edge 840 az aktuális beállítási értékeket jeleníti meg, amikor az érzékelő beállítási módban van.
Shimano Di2	A(z) Shimano® Di2™ elektronikus váltókkal kerékpározás közben is megjelenítheti a váltási információkat. Az Edge 840 az aktuális beállítási értékeket jeleníti meg, amikor az érzékelő beállítási módban van.
Shimano STEPS	Készülékét Shimano STEPS™ eBike érzékelővel használva kerékpározási adatokat tekinthet meg kerékpározás közben, például az akkumulátorral és a váltóval kapcsolatos információkat ( <a href="#">Az eBike érzékelő részleteinek megtekintése, 99. oldal</a> ).
Okos edző-eszköz	Eszközét használhatja egy okos szobakerékpár-edzőeszközzel az ellenállás szimulálásához útvonal követése, kerékpározás vagy edzés során ( <a href="#">Beltéri edzőeszköz használata, 22. oldal</a> ).
Sebesség/pedálütem	Sebességérzékelőket vagy lépésütem-érzékelőket csatlakoztathat kerékpárjához, és megtekintheti az adatokat kerékpározás közben. Szükség esetén manuálisan is megadhatja a kerék kerületét ( <a href="#">Kerékméret és kerület, 166. oldal</a> ).
Tempe	A tempe™ hőmérséklet-érzékelő rögzíthető egy biztonságos szíjra vagy hurokra, ahol így környezeti hőmérsékletnek van kitéve, ezáltal pontos hőmérsékletadatokat megbízható forrásként tud szolgáltatni.
VIRB	A VIRB® távirányító funkció segítségével eszközéről is vezérelheti VIRB akciókameráját.

Title	Putting On the Heart Rate Monitor
Identifier	GUID-A28A4693-1BA8-405E-B294-7BF250667C57
Language	HU-HU
Description	"No English change. Version to fix Polish"
Version	11
Revision	2
Changes	No English change. Versioned to fix the LV and ET.
Status	Released
Last Modified	10/11/2022 15:24:08
Author	pullins

## Pulzsmérő használata

**MEGJEGYZÉS:** ha nincs pulzsmérő, akkor kihagyhatja ezt a feladatot.

A pulzsmérőt közvetlenül a bőrén, a szegycsontja alatt kell viselnie. Elég szorosnak kell lennie ahhoz, hogy tevékenység során a helyén maradjon.

- 1 Pattintsa a pulzsmérő modult **1** a pántra.

A modulon és a pánton lévő Garmin logóknak felfelé kell állniuk, és szemből olvashatóknak kell lenniük.

- 2 Nedvesítse meg az elektródákat **2** és a pánt hátoldalán lévő érintkezőtapaszokat **3**, hogy megfelelő kapcsolatot hozzon létre a mellkasa és a jeladó között.

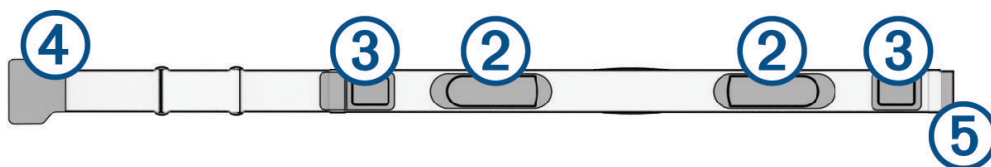

- 3 Tekerje a pántot a mellkasa köré, és csatlakoztassa a pánt kampóját **4** a hurokhoz **5**.

**MEGJEGYZÉS:** a kezelési címkét nem szabad behajtani.

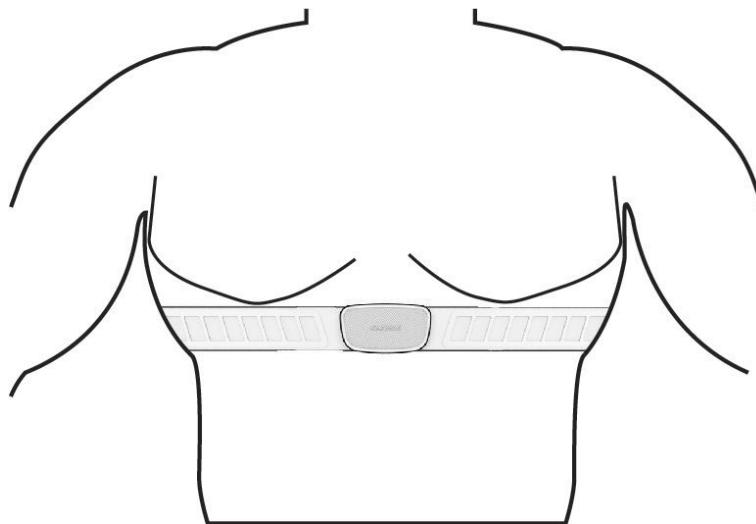

A Garmin logóknak felfelé kell állniuk, és szemből olvashatóknak kell lenniük.

- 4 Helyezze az eszközt a pulzsmérő 3 m-es (10 láb) körzetébe.

A pulzsmérő a bekapcsolása után azonnal megkezdte az adatok küldését az eszköznek.

**TIPP:** ha a pulzusszámadatak rendszertelenül vagy nem jelennek meg, tekintse meg a hibaelhárítási tippeket ([Tipppek rendellenes pulzusadatok esetére, 87. oldal](#)).

Title	Setting Your Heart Rate Zones
Identifier	GUID-94A5A126-6BB2-47F6-8040-EAD29EC66C2B
Language	HU-HU
Description	
Version	6
Revision	2
Changes	No English change. Versioned to fix IT.
Status	Released
Last Modified	10/11/2022 14:45:52
Author	pullins

## A pulzuszónák beállítása

A készülék a kezdeti beállítás során megadott felhasználói profil adatait használja a pulzuszónák meghatározásához. A pulzuszónákat manuálisan is beállíthatja a fitnesscéljai szerint (*Fitneszcélok, 87. oldal*). A tevékenység legpontosabb kalóriaadataiért állítsa be a maximális pulzusszámot, a nyugalmi pulzusszámot és a pulzusszám-tartományokat.

- Válassza ki a  > **Statisztikai adatok** > **Edzészónák** > **Pulzusszám-tartományok** lehetőséget.
- Adja meg a maximális pulzusszámot, a tejsavküszöböt és a nyugalmi pulzusszámot.  
Az automatikus észlelés funkció segítségével automatikusan észlelheti a pulzusszámot egy tevékenység közben. A zónaértékek automatikusan frissülnek, de az egyes értékeket manuálisan is szerkesztheti.
- Válassza a **Ez alapján:** lehetőséget.
- Válasszon ki egy lehetőséget:
  - Válassza a **Ütés/perc** elemet a zónák ütés/percben történő megtekintéséhez és szerkesztéséhez.
  - Válassza a **Maximális %** elemet a zónáknak a maximális pulzus százalékában történő megtekintéséhez és szerkesztéséhez.
  - Válassza a **Pulzustartalék %** elemet a zónáknak a pulzustartalék százalékában történő megtekintéséhez és szerkesztéséhez (maximális pulzusszám mínusz nyugalmi pulzusérték).
  - Válassza az **% Tejsavküszöb pulzusszám** lehetőséget a zónáknak a tejsavküszöb százalékában történő megtekintéséhez és szerkesztéséhez.

Title	Heart Rate Zones
Identifier	GUID-EF4F4C51-1E48-46D6-9A81-7D4BC2124CC0
Language	HU-HU
Description	
Version	1
Revision	2
Changes	
Status	Released
Last Modified	22/04/2017 23:00:15
Author	wiederan

## A pulzustartományok ismertetése

Számos sportoló a pulzustartományok segítségével méri és javítja szív- és érrendszerének erősségét és edzettségi szintjét. A pulzustartomány két szívverés/perc érték közé eső tartomány. A rendszerben az öt általánosan elfogadott pulzustartomány 1-től 5-ig számozva (intenzitás szerint növekvő) szerepelnek. A pulzustartományokat általában a maximális pulzusszám különböző százalékos arányai segítségével számítják ki.

Title	Fitness Goals
Identifier	GUID-712C9267-F751-4E95-9D3B-C955EE14C845
Language	HU-HU
Description	
Version	3
Revision	2
Changes	Joe H. requested that we delete the injury bullet.
Status	Released
Last Modified	13/06/2018 13:12:17
Author	wiederan

## Fitneszcélok

A pulzustartományok ismerete segít az edzettségi állapot mérésében és javításában. Ehhez fontos, hogy megértse és alkalmazza az alábbi elveket:

- A pulzusszám jól mutatja a testedzés intenzitását.
- Bizonyos pulzustartományokban való edzéssel növelheti a szív- és érrendszer kapacitását és erejét.

Ha tisztában van maximális pulzusszámával, a fejezetben található táblázat ([Pulzustartomány-számítások, 166. oldal](#)) segítségével megállapíthatja, hogy mely tartományban érdemes a leginkább edzenie fitneszcéljai elérése érdekében.

Ha nincs tisztában maximális pulzusszámával, vegye igénybe az interneten elérhető számolóalkalmazások egyikét. Bizonyos edzőtermekben és egészségközpontokban elérhető egy, a maximális pulzusszám mérésére szolgáló teszt. A maximális pulzusszám alapvető számítása: 220 mínusz az Ön kora.

Title	Tips for Erratic Heart Rate Data
Identifier	GUID-3EC078D4-D9A8-41F1-A4AE-B07C0D09176E
Language	HU-HU
Description	
Version	6
Revision	2
Changes	Changes from Anne, added "If applicable" to electrodes/contact patches. Does not apply to new HRM-Swim, only electrodes on HRM-Tri
Status	Released
Last Modified	10/11/2022 11:05:59
Author	gerson

## Tippek rendellenes pulzusadatok esetére

Rendellenes pulzusadatok megjelenése, illetve a pulzusadatok megjelenésének elmaradása esetén próbálkozzon az alábbi megoldásokkal.

- Ismét nedvesítse meg az elektródákat és a tapaszokat (ha vannak).
- Húzza meg a mellkaspántot.
- Melegítse 5–10 percig.
- Kövesse az ápolási utasításokat ([A szívritmusmonitor karbantartása, 141. oldal](#)).
- Viseljen pamutpólót, vagy alaposan nedvesítse meg a pánt mindkét oldalát.

A pulzusmérőhöz dörzsölődő szintetikus szövetek statikus elektromosságot hozhatnak létre, amely zavarja a pulzusjeleket.

- Menjen távolabb az olyan forrásoktól, amelyek zavarhatják a pulzusmérő működését.

Az interferencia forrása lehet erős elektromágneses mező, néhány 2,4 GHz-es vezeték nélküli érzékelő, nagyfeszültségű távvezeték, villanymotor, sütő, mikrohullámú sütő, 2,4 GHz-es vezeték nélküli telefonok és vezeték nélküli LAN hozzáférési pontok.

Title	Installing the Speed Sensor
Identifier	GUID-E7E492A5-5342-4B27-875B-0C7B5D5F14E7
Language	HU-HU
Description	
Version	2
Revision	2
Changes	
Status	Released
Last Modified	10/11/2022 14:01:34
Author	pullins

## A fordulatszám-érzékelő felszerelése

**MEGJEGYZÉS:** ha nincs ilyen érzékelője, akkor kihagyhatja ezt a feladatot.

**TIPP:** Garmin javasolja, hogy rögzítse a kerékpárt állványra az érzékelő beszerelése közben.

- 1 Helyezze és tartsa a sebességérzékelőt a kerékgagy tetején.
- 2 Húzza meg a ① pántot a kerékgagy körül, és rögzítse az érzékelőn lévő ② akasztóhoz.

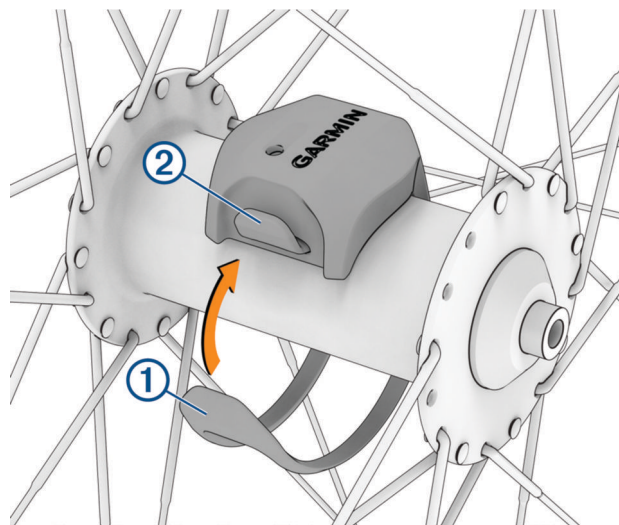

Aszimmetrikus agyra szerelve az érzékelő megdőnhet. Ez nem befolyásolja a működést.

- 3 Forgassa el a kereket a hézag ellenőrzéséhez.

Az érzékelő nem érintkezhet a kerékpár más alkatrészeivel.

**MEGJEGYZÉS:** a LED öt másodpercig zölden villog, jelezve a két fordulat utáni aktivitást.

Title	Installing the Cadence Sensor
Identifier	GUID-99C62207-400E-4898-A2F0-AA48A2353599
Language	HU-HU
Description	
Version	2
Revision	3
Changes	SME review, additional warning text.
Status	Released
Last Modified	11/11/2022 07:26:53
Author	gerson

## A pedálütem-érzékelő felszerelése

**MEGJEGYZÉS:** ha nincs ilyen érzékelője, akkor kihagyhatja ezt a feladatot.

**TIPP:** a Garmin azt javasolja, hogy az érzékelő felszereléséhez rögzítse a kerékpárt egy állványra.

1 Válassza ki a hajtókarhoz megfelelő pántméretet ①.

A pántnak pont akkorának kell lennie, hogy körbe tudja érni a hajtókart.

2 A nem hajtott oldalon illessze a pedálütem-érzékelő lapos oldalát a hajtókar belső oldalára.

3 Húzza a pántot ② a hajtókar köré, és rögzítse az érzékelőn lévő kampókhoz ③.

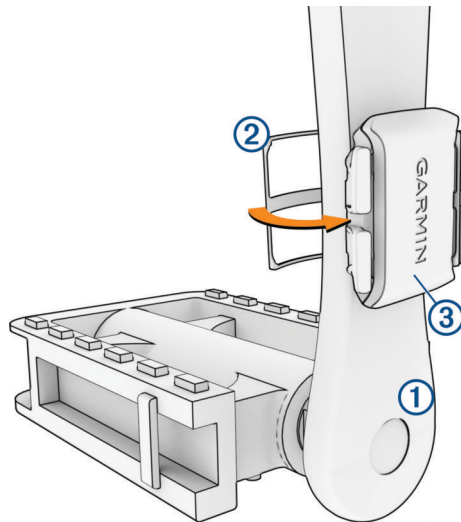

4 Forgassa meg a hajtókart, hogy ellenőrizze, az érzékelő semmibe sem ütközik bele.

Az érzékelő és a pántok nem érhetnek hozzá sem a kerékpár, sem a cipő egyetlen részéhez sem.

**MEGJEGYZÉS:** a LED öt másodpercig zölden villog, jelezve a két fordulat utáni aktivitást.

5 Tegyen egy 15 perces próbatutat, és ellenőrizze az érzékelő és a pánt épségét.

Title	About the Speed and Cadence Sensors
Identifier	GUID-F7F35127-B97F-4E28-B0A3-E14E6557007B
Language	HU-HU
Description	
Version	1
Revision	2
Changes	
Status	Released
Last Modified	10/11/2022 14:05:34
Author	gerson

### Tudnivalók a sebesség- és pedálütem-érzékelőkről

A pedálütem-érzékelő pedálütem-adatai mindig rögzítésre kerülnek. Ha nincs sebesség- és pedálütem-érzékelő párosítva az eszközzel, a rendszer GPS-adatokat használ a sebesség és a távolság kiszámításához.

A pedálütem a forgókar percenkénti fordulatszámával (rpm) mért pedálozási vagy „forgási” sebesség.

Title	Data Averaging for Cadence or Power
Identifier	GUID-DE8D3DC4-0D32-4A6E-B882-06ED810C62E9
Language	HU-HU
Description	
Version	3
Revision	2
Changes	Added xref variable for reuse.
Status	Released
Last Modified	10/11/2022 15:48:21
Author	gerson

### Pedálütem- vagy teljesítményadatok átlagolása

A nem nulla adatátlagolási beállítás akkor érhető el, ha opcionális pedálütem-érzékelővel vagy teljesítménymérővel edz. Az alapértelmezett beállítás kizárja azokat a zéró értékeket, amelyeket a pedálozás szüneteltetésekor kapna.

Módosíthatja ennek a beállításnak az értékét ([Adatrögzítési beállítások](#), 125. oldal).



Title	Pairing Your Wireless Sensors
Identifier	GUID-E2E2DC23-7B94-43B4-A30D-5FF32270BEC4
Language	HU-HU
Description	
Version	7
Revision	2
Changes	Fix ANT+ nouns for trademark compliance.
Status	Released
Last Modified	31/03/2023 14:30:57
Author	wiederan

## Vezeték nélküli érzékelők párosítása

A párosítás előtt fel kell helyeznie a szívritmusmonitort vagy telepítenie kell az érzékelőt.

Az első alkalommal, amikor csatlakoztat egy vezeték nélküli érzékelőt az ANT+ vagy Bluetooth technológia használatával, párosítania kell a készüléket és az érzékelőt. Ha az érzékelő az ANT+ és a Bluetooth technológiát is képes kezelni, a Garmin azt javasolja, hogy az ANT+ technológiát használja. A párosítást követően az Edge kerékpár-számítógép automatikusan csatlakoztatja az érzékelőt, amikor valamilyen tevékenységbe kezd, illetve az érzékelő aktív és hatókörön belül van.

**MEGJEGYZÉS:** ha az eszközt egy érzékelővel együtt csomagban vásárolta, akkor azok már párosítva vannak.

1 Helyezze az eszközt az érzékelő 3 m-es (10 láb) körzetébe.

**MEGJEGYZÉS:** párosítás közben kerékpáros többi érzékelőjétől legalább 10 m-re (33 láb) legyen.

2 Válassza a  > **Érzékelők** > **Érzékelő hozzáadása** lehetőséget.

3 Válasszon ki egy lehetőséget:

- Válasszon érzékelőtípust.
- Az összes közeli érzékelő kereséséhez válassza az **Keresés az összes közt** lehetőséget.

Megjelenik az elérhető érzékelők listája.

4 Válasszon ki egy vagy több érzékelőt a készülékkel való párosításhoz.

5 Válassza a **Hozzáadás** lehetőséget.

Ha az érzékelő párosítva van a készülékkel, az érzékelő állapota Kapcsolat sikeres. Az érzékelő adatok megjelenítéséhez az adatmezőt testre szabhatja.

Title	Wireless Sensor Battery Life
Identifier	GUID-0BA5E931-1E36-4251-8301-BAA575E6098F
Language	HU-HU
Description	
Version	1
Revision	2
Changes	
Status	Released
Last Modified	10/11/2022 10:18:42
Author	pruekatie

## Vezeték nélküli érzékelő elemének töltöttsége

Miután elindult, megjelennek a tevékenységhez csatlakoztatott vezeték nélküli érzékelők töltöttségi szintjei. A lista a töltöttségi szintek szerint kerül rendezésre.

Title	Training with Power Meters - OM
Identifier	GUID-050A305A-E611-4D2C-AEE5-088E683F1398
Language	HU-HU
Description	
Version	7
Revision	2
Changes	terminology (device/bike computer)
Status	Translation in review
Last Modified	30/03/2023 13:33:45
Author	pruekatie

## Edzés teljesítménymérőkkel

- Az Edge kerékpárkomputerrel kompatibilis teljesítménymérők (például Rally és Vector rendszerek) listája a [www.garmin.com/intosports](http://www.garmin.com/intosports) weboldalon található.
- További információkért tekintse át a teljesítménymérő felhasználói kézikönyvét.
- Úgy állítsa be a teljesítményszónákat, hogy azok megfeleljenek a céljainak és képességeinek ([A teljesítményszónák beállítása, 92. oldal](#)).
- A tartományriasztások segítségével értesítést kaphat, ha elér egy adott teljesítményszónát ([Tartományriasztások beállítása, 115. oldal](#)).
- Szükség esetén testre szabhatja a teljesítmény adatmezőit ([Adatképernyő hozzáadása, 112. oldal](#)).

Title	Setting Your Power Zones
Identifier	GUID-A0889B67-8402-4D03-A50C-35866AC2B47C
Language	HU-HU
Description	
Version	6
Revision	2
Changes	Add configuration option
Status	Translation in review
Last Modified	30/03/2023 13:54:26
Author	pruekatie

## A teljesítményszónák beállítása

A zónák értékei alapértelmezett értékek, és előfordulhat, hogy nem felelnek meg az Ön személyes képességeinek. A zónákat kézzel is beállíthatja a készüléken vagy a Garmin Connect használatával. Ha ismeri a funkcionális teljesítményküszöb (FTP) értékét, miután megadta, engedélyezheti, hogy a szoftver automatikusan kiszámítsa a teljesítményszónákat.

- 1 Válassza a  > **Statisztikai adatok** > **Edzészónák** > **Teljesítménytartományok** lehetőséget.
- 2 Adja meg az FTP-értéket.
- 3 Válassza a **Ez alapján:** lehetőséget.
- 4 Válasszon ki egy lehetőséget:
  - Válassza ki a **watt** elemet a zónák megtekintéséhez és szerkesztéséhez wattban.
  - Válassza ki a **FTP %** lehetőséget a zónáknak a funkcionális teljesítményküszöb százalékában történő megtekintéséhez és szerkesztéséhez.
  - Válassza a **Konfiguráció** lehetőséget a teljesítményszónák számának szerkesztéséhez.

Title	Calibrating Your Power Meter
Identifier	GUID-1F1DDABC-9130-4D19-8184-FA0C6981A251
Language	HU-HU
Description	
Version	5
Revision	2
Changes	Updated menu path conditions.
Status	Released
Last Modified	10/11/2022 13:06:51
Author	cozmyer

## A teljesítménymérő kalibrálása

Mielőtt kalibrálná a teljesítménymérőt, az aktív adatrögzítéshez telepítenie, illetve párosítania kell azt a készülékkel.

A teljesítménymérőre vonatkozó kalibrálási utasításokért lásd a gyártói utasításokat.

- 1 Válassza a  > **Érzékelők** lehetőséget.
- 2 Válassza ki a teljesítménymérőt.
- 3 Válassza a **Kalibrálás** lehetőséget.
- 4 Ahhoz, hogy a teljesítménymérő aktív állapotban maradjon, pedálozzon az üzenet megjelenéséig.
- 5 Kövesse a képernyőn megjelenő utasításokat.

Title	Pedal-Based Power
Identifier	GUID-2D6AFD4E-D208-47FC-9EF9-082F5D67B533
Language	HU-HU
Description	
Version	3
Revision	2
Changes	Update to variable for Rally.
Status	Released
Last Modified	10/11/2022 13:02:40
Author	pruekatie

## Pedálapú teljesítmény

A Rally a pedálapú teljesítményt méri.

A Rally azt az erő kifejtést méri, amelyet Ön másodpercenként több százszor kifejt. A Rally emellett a pedálütemet vagy a pedál forgási sebességét is méri. Az idő, az erőhatás, az erőhatás irányának és a hajtókar forgásának mérésével határozza meg a Rally a teljesítményt (watt). Mivel a Rally egymástól függetlenül méri a bal és a jobb láb teljesítményét, jelzi a bal és jobb oldal közötti teljesítményeloszlást.

**MEGJEGYZÉS:** az egyérzékelős Rally rendszer nem biztosítja a jobb és bal oldal közötti teljesítményeloszlást.

Title	Cycling Dynamics
Identifier	GUID-4FA5F58D-59EE-46E3-8B53-BAB28F8AB27D
Language	HU-HU
Description	
Version	4
Revision	2
Changes	Must be connected via ANT+. Make a condition?
Status	Released
Last Modified	10/11/2022 11:01:58
Author	wiederan

## Kerékpározási dinamika

A kerékpározási dinamika azt méri, hogyan fejt ki erőt tekerés közben és a pedál mely részére, lehetővé téve, hogy megismerje sajátos kerékpározási módját. Annak megismerése, hogy hogyan és hol hozz létre teljesítményt, lehetővé teszi a hatékonyabb edzést és a kerékpár használatának kiértékelését.

**MEGJEGYZÉS:** a kerékpározási dinamikai használatához egy kompatibilis, kettős érzékelésű, ANT+ technológiát alkalmazó teljesítménymérővel kell rendelkeznie.

További információkért látogasson el a [www.garmin.com/performance-data](http://www.garmin.com/performance-data) webhelyre.

Title	Using Cycling Dynamics
Identifier	GUID-AEA5BC72-9B27-4F4A-8E44-68E24DDC57D0
Language	HU-HU
Description	
Version	5
Revision	3
Changes	remove "Vector" so it will work with other pubs.
Status	Released
Last Modified	11/11/2022 07:26:50
Author	wiederan

## Kerékpározási dinamika használata

A kerékpározási dinamika használata előtt a teljesítménymérőt ANT+ technológia segítségével párosítani kell az eszközzel ([Vezeték nélküli érzékelők párosítása, 91. oldal](#)).

**MEGJEGYZÉS:** a kerékpározási dinamika rögzítése extra eszközmemóriát foglal le.

- 1 Menjen el kerékpározni.
- 2 Lapozzon a Kerékpározási dinamika képernyőre a teljesítményszegély-adatok [1](#), az összteljesítmény [2](#) és a pedálközéptől való eltérés [3](#) megtekintéséhez.

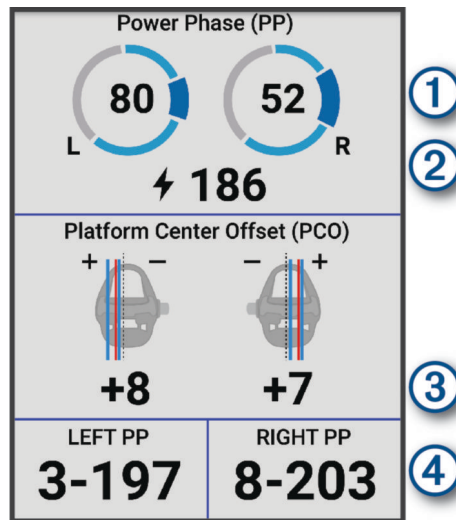

- 3 Ha szükséges, tartson megérintve egy adatmezőt [4](#) annak módosításához ([Adatképernyő hozzáadása, 112. oldal](#)).

**MEGJEGYZÉS:** a képernyő alján található két adatmező testre szabható.

A megtett utat elküldheti a Garmin Connect alkalmazásba, hogy további kerékpározási dinamikával kapcsolatos adatokat tekinthessen meg ([Út küldése ide: Garmin Connect, 105. oldal](#)).

Title	Power Phase Data
Identifier	GUID-576EE16F-43DC-49A8-B501-C6D4719C6426
Language	HU-HU
Description	
Version	1
Revision	2
Changes	
Status	Released
Last Modified	10/11/2022 13:25:06
Author	wiederan

### Teljesítményfázis-adatok

A teljesítményfázis a(z) (indítási és a véghajtókarszög közötti) pedálütem-tartomány, ahol pozitív teljesítmény jön létre.

Title	Platform Center Offset
Identifier	GUID-932298C9-1264-4B08-8A10-8F5A5CE8EDE1
Language	HU-HU
Description	
Version	1
Revision	2
Changes	
Status	Released
Last Modified	10/11/2022 14:26:07
Author	wiederan

### Pedálközéptől való eltérés

A pedálközéptől való eltérés a pedál azon pontja, amelyre erőt fejt ki.

Title	Customizing Vector Features
Identifier	GUID-BB022366-F479-40B6-92DB-AB2CFFEE69F6
Language	HU-HU
Description	
Version	4
Revision	2
Changes	Don't duplicate home screen apps/app drawer.
Status	Released
Last Modified	10/11/2022 15:37:38
Author	pruekatie

### A kerékpározási dinamika funkcióinak testreszabása

Mielőtt testre szabná a Rally funkciókat, párosítania kell egy Rally teljesítménymérőt az eszközével.

- 1 Válassza a  > **Érzékelők** lehetőséget.
- 2 Válassza ki a Rally teljesítménymérőt.
- 3 Válassza az **Érzékelőadatok > Kerékpározási dinamika** lehetőséget.
- 4 Válasszon egy opciót.
- 5 Ha kell, a választókapcsolókkal engedélyezze vagy tiltsa le a nyomatékhatékonyt, a pedálgördülékenységet és a kerékpározási dinamikát.

Title	Updating Your Vector
Identifier	GUID-8262D3A1-403B-46B8-A481-2ED05F9B457A
Language	HU-HU
Description	
Version	4
Revision	2
Changes	Terminology - device to bike computer
Status	Translation in review
Last Modified	30/03/2023 13:55:16
Author	pruekatie

## A Rally rendszerszoftver frissítése az Edge kerékpárkomputerrel

A szoftver frissítése előtt párosítania kell Edge kerékpárkomputerét a Rally rendszerrel.

- 1 Küldje el útadatait a Garmin Connect fiókjába (*Út küldése ide: [Garmin Connect](#), 105. oldal*).  
A Garmin Connect automatikusan megkeresi a szoftverfrissítéseket, és elküldi azokat Edge kerékpárkomputerére.
- 2 Vigye Edge kerékpárkomputerét a teljesítménymérők hatótávolságán (3 m) belülre.
- 3 Forgassa meg néhányszor hajtókart. Az Edge kerékpárkomputer felszólítja, hogy telepítse az összes függőben lévő szoftverfrissítést.
- 4 Kövesse a képernyőn megjelenő utasításokat.

Title	Situational Awareness
Identifier	GUID-9F279DE7-A891-4F87-B8CE-B6474311D606
Language	HU-HU
Description	
Version	6
Revision	2
Changes	terminology updates (device)
Status	Translation in review
Last Modified	30/03/2023 13:53:14
Author	pruekatie

## Helyzetérzékelés

### FIGYELMEZTETÉS!

A Varia kerékpáros tudatossági termékcsaládjával javítható a helyzetérzékelés. Nem helyettesítik a kerékpáros figyelmét és megalapozott döntését. Mindig figyeljen környezetére és a kerékpárt legjobb tudása szerint, biztonságosan vezesse. Ennek elmulasztása súlyos, akár halálos sérüléseket is okozhat.

Edge kerékpárkomputerét használhatja a Varia kerékpáros tudatossági termékcsaláddal (*Vezeték nélküli érzékelők*, 83. oldal). További tudnivalóért lásd a tartozék felhasználói kézikönyvét.



Title	Using the Varia Camera Controls (Edge)
Identifier	GUID-DDC1971D-F5F9-4CBB-BDD6-74902E9A4BF2
Language	HU-HU
Description	
Version	2
Revision	2
Changes	Add conditioned step for 540 compatibility
Status	Translation in review
Last Modified	30/03/2023 13:56:40
Author	pruekatie

## A Varia kameravezérlés használata

### ÉRTESÍTÉS

Egyes joghatóságok tilthatják vagy szabályozhatják videó, hang vagy fénykép rögzítését, illetve megkövetelhetik, hogy a felvételen szereplő minden fél tisztában legyen a felvétel tényével, és járuljon hozzá a felvételhez. Az Ön felelőssége, hogy ismerje és betartsa az összes törvényt, előírást és minden egyéb korlátozást azokban az országokban, ahol a készüléket használni kívánja.

Mielőtt használná a Varia kamera vezérlőt, párosítania kell a tartozékot kerékpárkomputerével ([Vezeték nélküli érzékelők párosítása, 91. oldal](#)).

- 1 A widgetek megnyitásához húzza lefelé az ujját a képernyő tetejétől.
- 2 Görgessen a Varia kameravezérlés widgethez, és válasszon az alábbi lehetőségek közül:
  - A kamera beállításainak megtekintéséhez válassza a **Radarkamera** ikont.
  - Fénykép készítéséhez válassza a  ikont.
  - Videóklip mentéséhez válassza a  ikont.

Title	Enabling the Green Threat Level Tone
Identifier	GUID-A0F3DA56-9149-4F1D-B6D7-062E793FA10D
Language	HU-HU
Description	
Version	1
Revision	2
Changes	
Status	Released
Last Modified	10/11/2022 15:23:02
Author	burzinskititu

## A zöld fenyegetési szint hangjelzés engedélyezése

A zöld fenyegetési szint hangjelzés engedélyezése előtt párosítani kell az eszközt egy kompatibilis Varia hátsó kerékpárradarral, és engedélyezni kell a hangjelzéseket.

Engedélyezheti a hangjelzést, amely akkor szólal meg, ha a radar áttér zöld fenyegetési szintre.

- 1 Válassza a  > **Érzékelők** lehetőséget.
- 2 Válassza ki a radareszközt.
- 3 Válassza az **Érzékelőadatok** > **Riasztási beállítások** lehetőséget.
- 4 Válassza a **Zöld fenyegetési szint hangjelzése** váltókapcsolót.



Title	Using Electronic Shifters
Identifier	GUID-D55C4084-492C-4403-91C1-2EB6BE0F78F6
Language	HU-HU
Description	
Version	5
Revision	2
Changes	terminology update (device/bike computer)
Status	Translation in review
Last Modified	30/03/2023 13:55:40
Author	pruekatie

## Az elektronikus váltók használata

A kompatibilis elektronikus váltók, például a Shimano Di2 váltók használata előtt párosítania kell azokat Edge kerékpárkomputerével ([Vezeték nélküli érzékelők párosítása, 91. oldal](#)). Az opcionális adatmezőket testreszabhatja ([Adatképernyő hozzáadása, 112. oldal](#)). Az Edge kerékpárkomputer az aktuális beállítási értékeket jeleníti meg, amikor a váltók beállítási módban vannak.



Title	Using an Ebike
Identifier	GUID-2EB021C1-8EF0-4416-81AF-94F62AB73C86
Language	HU-HU
Description	
Version	3
Revision	2
Changes	terminology update (bike/computer)
Status	Translation in review
Last Modified	30/03/2023 13:31:46
Author	pruekatie

## Az Edge 840 kerékpárkomputer és az eBike

Mielőtt egy kompatibilis eBike eszközt, például egy Shimano STEPS eBike eszközt használna, párosítania kell azt az Edge kerékpárkomputerrel ([Vezeték nélküli érzékelők párosítása, 91. oldal](#)). Az opcionális eBike adatképernyőt és adatmezőket testre is szabhatja ([Adatképernyő hozzáadása, 112. oldal](#)).

Title	Viewing Ebike Sensor Details
Identifier	GUID-65F27F17-A77E-4F6B-BA2C-A894B72B77F9
Language	HU-HU
Description	
Version	2
Revision	2
Changes	Updated menu path conditions.
Status	Released
Last Modified	10/11/2022 14:44:36
Author	cozmyer

## Az eBike érzékelő részleteinek megtekintése

- Válassza a  > **Érzékelők** lehetőséget.
  - Válassza ki az eBike eszközt.
  - Válasszon ki egy lehetőséget:
    - Az eBike részleteinek, például a kilométer-számláló vagy a megtett távolság megtekintéséhez válassza az **Érzékelőadatok > eBike részletek** lehetőséget.
    - Az eBike hibaüzenetek megtekintéséhez válassza az  lehetőséget.
- További tájékoztatásért lásd az eBike felhasználói kézikönyvét.

Title	inReach Remote (Cycling)
Identifier	GUID-F0D6DCEC-357C-435F-97FE-CD9D5E47FDC0
Language	HU-HU
Description	
Version	1
Revision	2
Changes	For Edges because of the trademark noun, xref variable too.
Status	Translation in review
Last Modified	30/03/2023 13:55:25
Author	wiederan

## inReach távirányító

Az inReach távvezérlő funkció lehetővé teszi inReach műholdas kommunikációs készülékének vezérlését Edge kerékpárkomputerével. A kompatibilis eszközökkel kapcsolatos további információkért látogasson el a [buy.garmin.com](https://buy.garmin.com) weboldalra.

Title	Using the inReach Remote (cycling)
Identifier	GUID-28070EF5-36E0-4178-9468-B99DB255D256
Language	HU-HU
Description	
Version	2
Revision	2
Changes	Edges only
Status	Translation in review
Last Modified	30/03/2023 13:31:43
Author	wiederan

## inReach távirányító használata

- 1 Kapcsolja be az inReach műholdas kommunikációs készüléket.
- 2 Válassza Edge kerékpárkomputerén a  > **Érzékelők** > **Érzékelő hozzáadása** > **inReach** lehetőséget.
- 3 Válassza ki az inReach műholdas kommunikációs készüléket, majd válassza a **Hozzáadás** lehetőséget.
- 4 A inReach távirányító widget megtekintéséhez csúsztassa az ujját lefelé a kezdőképernyőn, és húzza az ujját balra vagy jobbra.
- 5 Válasszon ki egy lehetőséget:
  - Előre beállított üzenet küldéséhez válassza az **inReach üzenetek** > **E. beáll. üz. küld.** lehetőséget, majd válasszon ki egy üzenetet a listából.
  - Küldjön el egy szöveges üzenetet, majd válassza az **inReach üzenetek** > **Beszélgetés kezdeményez.** lehetőséget, válassza ki az üzenet névjegyeit, írja be az üzenet szövegét, vagy válasszon egy gyors szöveges üzenet opciót.
  - Az időzítő és a megtett távolság nyomon követési munkamenet során történő megtekintéséhez válassza a **inReach Tracking** > **Nyomon követés indítása** lehetőséget.
  - SOS-üzenet küldéséhez válassza az **SOS** lehetőséget.

**MEGJEGYZÉS:** az SOS funkciót csak valós vészhelyzet esetén használja.

Title	History
Identifier	GUID-D59411F0-644D-4112-9955-44FCB5B1F2D5
Language	HU-HU
Description	
Version	2
Revision	2
Changes	terminology update (ANT+)
Status	Translation in review
Last Modified	30/03/2023 13:54:13
Author	pruekatie

## Előzmények

Az előzmények között szerepel az idő, a távolság, a kalóriák, a sebesség, a köradatok, a magasság és opcionális információk az ANT+ technológiát használó érzékelőkről.

**MEGJEGYZÉS:** a előzmények nem kerülnek rögzítésre a tevékenységidőzítő szüneteltetésekor vagy a leállítását követően.

Ha a készülék memóriája megtelt, egy üzenet jelenik meg. A készülék nem törli vagy írja felül automatikusan az előzményeket. Töltse fel rendszeresen az előzményeket Garmin Connect-fiókjába, hogy nyomon követhesse összes útvonaladatát.

Title	Viewing Your Ride
Identifier	GUID-37464889-F849-46CA-86EA-61038D12EA82
Language	HU-HU
Description	
Version	3
Revision	2
Changes	Removing menu for glance happy path instead.
Status	Released
Last Modified	10/11/2022 13:12:04
Author	mcdanielm

## Kerékpározás megtekintése

- 1 Válassza az **Előzmény** > **Utak** lehetőséget.
- 2 Válasszon ki egy utat.
- 3 Válasszon egy opciót.

Title	Viewing Your Time in Each Training Zone
Identifier	GUID-C8307B3E-4E76-4314-9332-C92FA30E0703
Language	HU-HU
Description	
Version	5
Revision	2
Changes	Updated menu path
Status	Released
Last Modified	31/03/2023 14:30:57
Author	cozmyer

## Az egyes edzészónákban töltött idő megtekintése

Mielőtt megtekintené az egyes edzészónákban töltött idejét, párosítania kell készülékét egy kompatibilis szívritmusmonitorral vagy teljesítménymérővel, el kell végeznie egy tevékenységet, és el kell mentenie a tevékenységet.

Az egyes pulzusszám-tartományokban és edzészónákban eltöltött idő megtekintése segít az edzés intenzitásának beállításában. A teljesítményzónákat ([A teljesítményzónák beállítása, 92. oldal](#)) és a pulzuszónákat ([A pulzuszónák beállítása, 86. oldal](#)) úgy állíthatja be, hogy azok megfeleljenek céljainak és képességeinek. Személyre szabhat egy adatmezőt, amely megjeleníti az edzészónákban eltöltött időt a kerékpározás során ([Adatképernyő hozzáadása, 112. oldal](#)).

- 1 Válassza az **Előzmény** > **Utak** lehetőséget.
- 2 Válasszon ki egy utat.
- 3 Válassza az **Áttekintés** lehetőséget.
- 4 Válasszon ki egy lehetőséget:
  - Válassza ki a **Pulzustartományok** lehetőséget.
  - Válassza ki a **Teljesítménytartományok** lehetőséget.

Title	Deleting Rides
Identifier	GUID-80169AAA-C553-4E61-8398-2C6109C9E872
Language	HU-HU
Description	
Version	5
Revision	2
Changes	Add conditioned step for 540 compatibility
Status	Translation in review
Last Modified	30/03/2023 13:29:46
Author	pruekatie

## Út törlése

- 1 Válassza az **Előzmény** > **Utak** lehetőséget.
- 2 Húzza el az utat balra, és válassza a  ikont.

Title	Viewing Data Totals
Identifier	GUID-7AFA16E3-2B82-4204-8C55-EE77AAAD014B
Language	HU-HU
Description	
Version	4
Revision	2
Changes	Remove menu in favor of glance happy path.
Status	Released
Last Modified	10/11/2022 14:46:58
Author	mcdanielm

## Adatok összesítésének megtekintése

Megtekintheti az eszközére mentett összesített adatokat, beleértve a megtett utak számát, az időt, a távolságot és a kalóriákat.

Válassza ki az **Előzmény** > **Összesítések** lehetőséget.

Title	Deleting Data Totals
Identifier	GUID-8C1268FA-E772-4B49-B6B1-95266862A9F9
Language	HU-HU
Description	
Version	2
Revision	2
Changes	UI updates.
Status	Released
Last Modified	10/11/2022 14:50:28
Author	mcdanielm

## Adatösszesítések törlése

1 Válassza ki az **Előzmény** > **Összesítések** lehetőséget.

2 Válasszon ki egy lehetőséget:

- Válassza a , hogy minden adatösszesítést töröljön az előzményekből.
- Válasszon ki egy tevékenységi profilt, hogy törölje az adott profilra vonatkozó összes adatösszesítést.

**MEGJEGYZÉS:** ezzel nem törli a mentett tevékenységeket.

3 Válassza ki a  ikont.

Title	Garmin Connect OM (Edge)
Identifier	GUID-6DBB2F1B-6E50-43BA-87A3-F5A09D033194
Language	HU-HU
Description	
Version	4
Revision	2
Changes	Update GC app name
Status	Released
Last Modified	10/11/2022 14:47:09
Author	cozmyer

## Garmin Connect

A(z) Garmin Connect alkalmazáson keresztül barátaival is kapcsolatba léphet. A Garmin Connect számos nyomonkövetési, elemzési és megosztási funkciója révén ösztönzést nyújthatnak egymásnak. Rögzítse aktív életstílusának különböző eseményeit: futásait, sétáit, kerékpártúráit, úzásait, gyalogtúráit, triatlonversenyeit stb.

Ingyenes Garmin Connect fiókjának létrehozásához párosítsa a készüléket telefonjával a Garmin Connect alkalmazás használatával, vagy látogasson el a [connect.garmin.com](https://connect.garmin.com) weboldalra.

**Tárolja tevékenységeit:** miután befejezett és elmentett egy tevékenységet az eszközén, feltöltheti azt Garmin Connect fiókjába, ahol azok bármeddig tárolhatók.

**Elemesse adatait:** a tevékenységről részletes információkat tekinthet meg, például az időt, a távolságot, a magasságot, a pulzusszámot, az elégetett kalóriákat, a lépésütemet, felülnézeti térképet, tempó- és sebességtáblázatokat, valamint egyedi jelentéseket.

**MEGJEGYZÉS:** bizonyos adatok eléréséhez opcionális kiegészítők (pl. pulzusszámmérő) szükségesek.



**Tervezze meg az edzést:** kiválaszthat egy fitnesscélt, és betöltheti az egyik napi edzéstervet.

**Ossza meg tevékenységeit:** a fiók összeköti barátaival: követhetik egymás tevékenységeit, illetve megoszthatják tevékenységeiket kedvenc közösségi oldalaikon.

Title	Sending Your Ride to Garmin Connect
Identifier	GUID-31162405-6133-48D7-BEFA-3489EED25561
Language	HU-HU
Description	
Version	7
Revision	2
Changes	terminology update (device/smartphone)
Status	Translation in review
Last Modified	30/03/2023 13:30:59
Author	pruekatie

## Út küldése ide: Garmin Connect

- Szinkronizálja Edge kerékpárkomputerét a telefonján található Garmin Connect alkalmazással.
- Az Edge kerékpárkomputerhez mellékelt USB-kábellel kerékpározási adatokat küldhet számítógépe Garmin Connect-fiókjába.

Title	Data Recording
Identifier	GUID-D02DD940-1D3F-4527-AFBD-626936926AD8
Language	HU-HU
Description	
Version	2
Revision	2
Changes	E1040 no longer uses smart recording
Status	Released
Last Modified	20/12/2022 08:39:10
Author	mcdanielm

## Adatrögzítés

A készülék másodpercenként rögzíti a pontokat. Rögzíti azokat a kulcsfontosságú pontokat, ahol irányt, sebességet vagy pulzusszámot változtat. A másodpercenként rögzített pontok rendkívül részletes nyomvonalat biztosítanak, és a rendelkezésre álló memória nagyobb részét használják fel.

A pedálütem és a teljesítmény adatátlagolásával kapcsolatos információkért lásd: [Pedálütem- vagy teljesítményadatok átlagolása, 90. oldal](#).

Title	Data Management
Identifier	GUID-C28FB1E8-EE56-4BC2-9417-B89FF53612A7
Language	HU-HU
Description	
Version	1
Revision	2
Changes	
Status	Released
Last Modified	22/04/2017 22:58:25
Author	wiederan

## Adatkezelés

**MEGJEGYZÉS:** a készülék nem kompatibilis a Windows® 95, 98, Me, Windows NT® és Mac® 10.3 és korábbi verziójú operációs rendszerekkel.

Title	Connecting the Device to Your Computer - USB no memcard
Identifier	GUID-B4663AC8-EEF9-4684-883E-3CA79B0351EB
Language	HU-HU
Description	
Version	3
Revision	2
Changes	Generic USB connectors, not large/small.
Status	Translation in review
Last Modified	03/04/2023 08:46:15
Author	pruekatie

## A készülék számítógéphez történő csatlakoztatása

### ÉRTESÍTÉS

A korrózió megelőzése érdekében alaposan szárítsa meg az USB-portot, a védőfedőt és az azt körülvevő területet töltés vagy számítógéphez való csatlakoztatás előtt.

- 1 Húzza ki a védősapkát az USB port elől.
- 2 Csatlakoztassa a kábel egyik végét az eszközön található USB-porthoz.
- 3 Csatlakoztassa a kábel másik végét egy számítógép USB-portjához.  
Az eszköz Windows-számítógépeken az Ez a gép menüben cserélhető meghajtóként, Mac-számítógépeken pedig elérhető lemezként jelenik meg.

Title	Transferring Files to Your Device (no memcard)
Identifier	GUID-50017E96-C40C-471D-BE61-3A0C09E93916
Language	HU-HU
Description	
Version	1
Revision	2
Changes	Check in as. No memory card.
Status	Released
Last Modified	10/11/2022 13:17:24
Author	gerson

## Fájlok átvitele a készülékre

- 1 Csatlakoztassa a készüléket a számítógéphez.  
Windows számítógépeken a készülék kivethető meghajtóként vagy hordozható készülékként jelenik meg.  
Mac számítógépeken a készülék csatlakoztatott köteggként jelenik meg.  
**MEGJEGYZÉS:** előfordulhat, hogy egyes több hálózati meghajtóval rendelkező számítógépek nem megfelelően jelenítik meg a készülékmeghajtókat. A meghajtó leképezésének részleteiről olvassa el az operációs rendszer dokumentációját.
- 2 A számítógépen nyissa meg a fájlállózót.
- 3 Válasszon ki egy fájlt.
- 4 Válassza a **Szerkesztés > Másolás** lehetőséget.
- 5 Nyissa meg a hordozható készüléket, meghajtót vagy köteget a készüléken.
- 6 Mappa tallózása.
- 7 Válassza a **Szerkesztés > Beillesztés** lehetőséget.  
A fájl megjelenik a készülék memóriájában található fájlok listájában.



Title	Deleting Files
Identifier	GUID-BBF41890-FB0B-4B45-AE18-E83442B68BA8
Language	HU-HU
Description	
Version	4
Revision	2
Changes	Adding conditions for MTP mode and mass storage mode. Mac OS provides limited support for MTP. In response to FQC JIRA 24385.
Status	Released
Last Modified	11/08/2020 15:22:35
Author	gerson

## Fájlok törlése

### ÉRTESÍTÉS

Ismeretlen rendeltetésű fájlokat ne töröljön. A készülék memóriája fontos rendszerfájlokat tartalmaz, amelyeket nem ajánlatos törölni.

- 1 Nyissa meg a **Garmin** meghajtót vagy kötetet.
- 2 Szükség szerint nyissa meg az egyik mappát, illetve kötetet.
- 3 Válasszon ki egy fájlt.
- 4 Nyomja meg a billentyűzeten levő **Delete** gombot.

**MEGJEGYZÉS:** Apple® számítógép használata esetén a fájlok tényleges eltávolításához ürtse ki a Trash mappát.

Title	Disconnecting the USB Cable
Identifier	GUID-1DD9FEA0-C047-4250-A6DC-E7DCB8896E40
Language	HU-HU
Description	
Version	3
Revision	2
Changes	Apple computer, not Mac.
Status	Released
Last Modified	23/02/2017 09:54:24
Author	wiederan

## Az USB-kábel leválasztása

Ha a készülék eltávolítható meghajtóként vagy kötetként csatlakozik a számítógéphez, az adatvesztés elkerülése érdekében biztonságos módon kapcsolja le a készüléket a számítógépről. Ha a készülék cserélhető eszközként csatlakozik a Windows rendszert futtató számítógéphez, nincs szükség biztonságos leválasztásra.

- 1 Végezze el a következő műveletet:
  - A Windows rendszert futtató számítógép esetében válassza ki a tálcán levő **Hardver biztonságos eltávolítása** ikont, majd válassza ki a készüléket.
  - Apple számítógépek esetén válassza ki az eszközt, majd válassza a **File > Eject** (Fájl > Kiadás) lehetőséget.
- 2 Húzza ki a kábelt a számítógépből.

Title	Customizing Your Device
Identifier	GUID-CA397BE7-7C7F-4A1A-A8C0-2DDAA7ACFEA7
Language	HU-HU
Description	
Version	2
Revision	2
Changes	Why was this versioned? If someone knows, update please.
Status	Released
Last Modified	22/04/2017 22:58:25
Author	dwilson

## Eszköz testreszabása

Title	Connect IQ Downloadable Features
Identifier	GUID-5B6D4B3E-EB70-4869-9D65-3D382A21083A
Language	HU-HU
Description	
Version	3
Revision	2
Changes	Remove "Mobile" from app name.
Status	Released
Last Modified	10/11/2022 13:44:33
Author	mcdanielm

### A Connect IQ letölthető funkciói

Készülékéhez Connect IQ funkciókat adhat a Garmin és más szolgáltatók oldalairól a Connect IQ alkalmazással.

**Adatmezők:** lehetővé teszik új adatmezők letöltését, amelyek más módon mutatják be az érzékelők, tevékenységek adatait és a korábbi adatokat. A beépített funkciók és lapok mellé felvehet új Connect IQ adatmezőket.

**Widgetek:** lényegre törően tájékoztatnak többek között az érzékelt adatokról és értesítésekről.

**Alkalmazások:** interaktív funkciókkal bővítik a készülékét, például új szabadtéri vagy fitness tevékenységtípusokkal.

Title	Downloading Connect IQ Features Using Your Computer
Identifier	GUID-18B744AE-FBE0-4022-9A43-D8A89D7DAFAB
Language	HU-HU
Description	
Version	3
Revision	2
Changes	Connect IQ no longer a part of Garmin Connect. Updated download location, removed widget info.
Status	Released
Last Modified	08/02/2022 09:00:41
Author	gerson

### Connect IQ funkciók letöltése a számítógéppel

- 1 Csatlakoztassa a készüléket a számítógéphez egy USB-kábel használatával.
- 2 Látogasson el az [apps.garmin.com](https://apps.garmin.com) oldalra, és jelentkezzen be.
- 3 Válasszon ki egy Connect IQ funkciót, és töltsse le.
- 4 Kövesse a képernyőn megjelenő utasításokat.

Title	Profiles - Edge 1000
Identifier	GUID-C7B10489-A77F-454F-82D2-EB2DD309CFB2
Language	HU-HU
Description	
Version	4
Revision	2
Changes	Add tip about GCM saving activity profiles, add noun to trademarked features
Status	Translation in review
Last Modified	03/04/2023 08:45:21
Author	pruekatie

## Profilok

Az Edge kerékpáros-komputert többféle módon is testre szabhatja, többek között profilok segítségével. A profilok beállítások gyűjteményei, amellyel gyorsan beállíthatja készülékét a használati körülményeknek megfelelően. Például különböző beállításokat és nézeteket hozhat létre az edzéshez és a hegyi kerékpározáshoz.

Ha profil használata közben módosítja a beállításokat, például az adatmezőket vagy a mértékegységeket, akkor a rendszer automatikusan menti a változtatásokat az aktív profilba.

**Tevékenyséprofilok:** minden egyes kerékpározási típushoz külön tevékenységi profilt hozhat létre. Létrehozhat például külön tevékenységi profilt az edzéshez, a versenyzéshez és a hegyi kerékpározáshoz. A tevékenységi profil testre szabott adatoldalakat, tevékenységi összesítéseket, riasztásokat, edzészónákat (például pulzusszámot és sebességet), edzésbeállításokat (például Auto Pause® és Auto Lap®) és navigációs beállításokat tartalmaz.

**TIPP:** szinkronizáláskor a rendszer elmenti a tevékenységi profilokat Garmin Connect-fiókjába, így azokat bármikor elküldheti készülékére.

**Felhasználói profil:** frissítheti a nem, a kor, a súly és a magasság beállításait. Az eszköz ezeket az adatokat a pontos munkamenetadatok kiszámításához használja fel.

Title	Setting Up Your User Profile - Edge
Identifier	GUID-9FA8C642-3D8A-4D8F-9F3C-91DB959F102A
Language	HU-HU
Description	
Version	7
Revision	2
Changes	Gender to sex
Status	Released
Last Modified	31/03/2023 14:30:57
Author	pruekatie

## A felhasználói profil beállítása

Frissítheti a nem, a kor, a súly és a magasság beállításait. Az eszköz ezeket az adatokat a pontos munkamenetadatok kiszámításához használja fel.

- 1 Válassza a  > **Statisztikai adatok** > **Felhasználói profil** lehetőséget.
- 2 Válasszon beállítást.

Title	Gender Settings (Non-Wearable)
Identifier	GUID-C2532A70-DA58-4AF6-B4CB-925689C56CDC
Language	HU-HU
Description	
Version	1
Revision	2
Changes	Save as from wearables
Status	Translation in review
Last Modified	30/03/2023 13:56:05
Author	pruekatie

## Nemi beállítások

Az eszköz első beállításakor ki kell választania a nemét. A legtöbb fitness- és edzési algoritmus bináris. A legpontosabb eredmények érdekében a Garmin azt ajánlja, hogy válassza a születésekor meghatározott nemét. A kezdeti beállítást követően testreszabhatja a profilbeállításokat Garmin Connect-fiókjában.

**Profil és adatvédelem:** lehetővé teszi a nyilvános profilján található adatok testreszabását.

**Felhasználói beállítások:** beállíthatja a nemét. Ha a Nincs megadva lehetőséget választja, a bináris bemenetet igénylő algoritmusok az eszköz első beállításakor megadott nemet fogják használni.

Title	Training Settings
Identifier	GUID-6A366382-8F77-4E4F-BB43-775D927D8CCE
Language	HU-HU
Description	
Version	2
Revision	2
Changes	Moved activity profile settings here from updating profile topic
Status	Released
Last Modified	31/03/2023 14:30:57
Author	mcdanielm

## Edzésbeállítások

A következő opciók és beállítások lehetővé teszik, hogy az eszközt edzésigényei alapján testre szabja. Ezek a beállítások egy tevékenységi profilban elmentésre kerülnek. Például beállíthat időzítő riasztásokat az útprofiljához, és egy Auto Lap pozíciót kiváltó jelzést a hegyikerékpáros profiljához.

**TIPP:** a tevékenységi profilokat a Garmin Connect eszközbeállításaiiban is testre szabhatja.

Válassza a  > **Tevékenységprofilok** lehetőséget, és válasszon ki egy profilt.

**Riasztások és üzenetek:** beállítja a körök indítási kritériumát, és testre szabja a tevékenységhez tartozó edzési, illetve navigációs riasztásokat ([A riasztások és üzenetek beállításai, 114. oldal](#)).

**Autom. készenlét:** lehetővé teszi a készülék számára, hogy az öt perc inaktivitás után automatikusan alvó üzemmódba lépjen ([Az Automatikus alvás funkció használata, 119. oldal](#)).

**Emelkedők:** bekapcsolja a ClimbPro funkciót, és beállítja, hogy milyen típusú emelkedőket észleljen a készülék ([A ClimbPro használata, 62. oldal](#)).

**Adatképernyők:** lehetővé teszi az adatképernyők testreszabását, és új adatképernyők hozzáadását a tevékenységhez ([Adatképernyő hozzáadása, 112. oldal](#)).

**MTB/CX:** bekapcsolja a nehézség, a lendület és az ugrás rögzítését.

**Navigáció:** beállítja a navigációs üzeneteket, és testre szabja a térkép- és útvonaltervezési beállításokat ([Térképbeállítások, 65. oldal](#)) ([Útvonal-beállítások, 67. oldal](#)).

**Tápanyagbevitel/Hidratálás:** bekapcsolja az étel- és italfogyasztás nyomon követését.

**Műholdrendszerek:** lehetővé teszi a GPS kikapcsolását ([Tréning beltérben, 21. oldal](#)), illetve beállíthatja a műholdas rendszer használatát a tevékenységhez ([Műholdas rendszerek beállításainak módosítása, 121. oldal](#)).

**Szakaszok:** bekapcsolja az engedélyezett szakaszokat ([Szakaszok engedélyezése, 18. oldal](#)).

**Önértékelés:** itt állíthatja be a tevékenységre vonatkozóan észlelt erőfeszítés értékelésének gyakoriságát ([Tevékenységek értékelése, 7. oldal](#)).



**Stopper:** megadhatja az időzítő beállításait. Az Auto Pause (Automatikus szünet) opció lehetővé teszi annak beállítását, hogy a készülék mikor szüneteltesse automatikusan a tevékenységidőzítőt ([Az automatikus szünet használata, 120. oldal](#)). Az Stopperindítási mód lehetőség lehetővé teszi, hogy beállítsa, az eszköz hogyan érzékeli egy munkamenet megkezdését, és automatikusan elindítsa a tevékenységidőzítőt ([Az időzítő automatikus elindítása, 121. oldal](#)).

Title	Updating Your Activity Profile
Identifier	GUID-8D902DE5-07A9-49A1-83CB-105479870BE1
Language	HU-HU
Description	
Version	10
Revision	2
Changes	Pulled all settings listed here as options and moved to Training Settings topic
Status	Released
Last Modified	31/03/2023 14:30:57
Author	pruekatie

## Tevékenységi profil frissítése







Testre szabhatja tevékenységi profiljait. A beállításokat és az adatmezőket az egyes tevékenységekhez vagy útvonalakhoz igazíthatja ([Edzésbeállítások, 111. oldal](#)).

**TIPP:** a tevékenységi profilokat a Garmin Connect eszközbeállításáiban is testre szabhatja.

- 1 Válassza a  > **Tevékenységprofilok** lehetőséget.
- 2 Válasszon ki egy lehetőséget:
  - Válasszon profilt.
  - Egy profil hozzáadásához vagy másolásához válassza az **Új létrehozása** lehetőséget.
- 3 A profil nevének, színének és alapértelmezett kerékpározási típusának a módosításához válassza a  .  
**TIPP:** egy nem tipikus munkamenet után manuálisan is frissítheti az út típust. A pontos típusadatok fontosak a kerékpárbarát útvonalak létrehozásához.





Title	Adding a Data Screen
Identifier	GUID-58CCEE56-34BF-44F4-ACCF-B81F6D716CA9
Language	HU-HU
Description	
Version	6
Revision	2
Changes	Select to press
Status	Translation in review
Last Modified	30/03/2023 13:30:02
Author	pruekatie

## Adatképernyő hozzáadása

- 1 Válassza a  > **Tevékenységprofilok** lehetőséget.
- 2 Válasszon profilt.
- 3 Válassza ki az **Adatképernyők** > **Adatképernyő hozzáadása** > **Adatképernyő** lehetőséget.
- 4 Válasszon egy kategóriát, majd válasszon ki egy vagy több adatmezőt.  
**TIPP:** az összes elérhető adatmező listáját lásd: ([Adatmezők, 155. oldal](#)).
- 5 Válassza ki a  ikont.
- 6 Válasszon ki egy lehetőséget:
  - További adatmezők kiválasztásához válasszon másik kategóriát.
  - Válassza ki a  ikont.
- 7 Válassza ki a  ikont vagy a  ikont az elrendezés módosításához.
- 8 Válassza ki a  ikont.
- 9 Válasszon ki egy lehetőséget:
  - Érintsen meg egy adatmezőt, majd érintsen meg egy másik adatmezőt azok átrendezéséhez.
  - Koppintson kétszer a módosítandó adatmezőre.
- 10 Válassza ki a  ikont.





Title	Editing a Data Screen
Identifier	GUID-1BDAFDBC-FBD8-4466-A4D4-5EEEE600A438
Language	HU-HU
Description	
Version	5
Revision	2
Changes	Fixing choices list punctuation.
Status	Released
Last Modified	31/03/2023 14:30:57
Author	cozmyer

## Adatképernyő szerkesztése

- 1 Válassza a  > **Tevékenyséprofilok** lehetőséget.
- 2 Válasszon profilt.
- 3 Válassza ki az **Adatképernyők** lehetőséget.
- 4 Válasszon ki egy adatképernyőt.
- 5 Válassza az **Elrendezés és adatmezők** lehetőséget.
- 6 Válassza ki a  ikont vagy a  ikont az elrendezés módosításához.
- 7 Válassza ki a  ikont.
- 8 Válasszon ki egy lehetőséget:
  - Érintsen meg egy adatmezőt, majd érintsen meg egy másik adatmezőt azok átrendezéséhez.
  - Koppintson kétszer a módosítandó adatmezőre.
- 9 Válassza ki a  ikont.

Title	Rearranging Data Screens
Identifier	GUID-11302AD8-1E32-41DD-9F20-AF3EAF2641C9
Language	HU-HU
Description	
Version	5
Revision	2
Changes	Fix conditions
Status	Translation in review
Last Modified	30/03/2023 13:29:34
Author	pruekatie

## Adatképernyők átrendezése

- 1 Válassza a  > **Tevékenyséprofilok** lehetőséget.
- 2 Válasszon profilt.
- 3 Válassza az **Adatképernyők** >  > **Átrendezés** lehetőséget.
- 4 Tartsa megérintve a  az adatképernyőn, és húzza egy új helyre.
- 5 Válassza a  ikont.

Title	Alerts
Identifier	GUID-423EF83B-CF83-45E5-A6A6-FB02DAFB50A2
Language	HU-HU
Description	
Version	2
Revision	2
Changes	Moved alert settings here from Updating Activity Profile topic
Status	Released
Last Modified	31/03/2023 14:30:57
Author	mcdanielm

## A riasztások és üzenetek beállításai

A riasztások segítségével meghatározott idő-, távolság-, kalória-, pulzusszám-, pedálütem- és teljesítménycélokra edzhet. Navigációs riasztásokat is beállíthat. A riasztási beállítások a tevékenységi profiljával együtt vannak elmentve ([Edzésbeállítások, 111. oldal](#)).

Válassza a  > **Tevékenységprofilok** lehetőséget, válasszon ki egy profilt, majd válassza a **Riasztások és üzenetek** lehetőséget.

**Éles kanyar figyelmeztetések:** bekapcsolja a nehéz kanyarokra vonatkozó biztonsági figyelmeztető üzeneteket.

**Nagy forgalmú útra von. figyelmez.:** bekapcsolja a biztonsági figyelmeztető üzeneteket a nagy forgalmú területeken.

**Edzescél riasztások:** bekapcsol egy riasztást, amely akkor jelez, ha edzés közben eléri a kitűzött célt.

**Kör:** beállítja a körök indítási kritériumát ([Körök megjelölése pozíció alapján, 117. oldal](#)).

**Időriasztás:** beállít egy riasztást egy meghatározott időre ([Az ismétlődő riasztások beállítása, 115. oldal](#)).

**Távolságriasztás:** beállít egy riasztást egy meghatározott távolságra ([Az ismétlődő riasztások beállítása, 115. oldal](#)).

**Kalóriariasztás:** beállít egy riasztást, amely akkor jelez, ha meghatározott számú kalóriát égetett el.

**Pulzusszámriasztás:** beállíthatja, hogy a készülék riasszon, amikor pulzusa a célzónán kívül esik ([Tartományriasztások beállítása, 115. oldal](#)).

**Pedálütemriasztás:** beállíthatja, hogy a készülék figyelmeztesse, ha a pedálütem egy egyéni percenkénti ismétléstartományon kívül esik ([Tartományriasztások beállítása, 115. oldal](#)).

**Teljesítményriasztás:** beállíthatja, hogy a készülék riasszon, amikor küszöbteljesítménye a célzónán kívül esik ([Tartományriasztások beállítása, 115. oldal](#)).

**Forduljon meg riasztás:** beállít egy figyelmeztetést, amely jelzi, ha meg kell fordulnia kerékpározás közben.

**Étel riasztás:** beállíthat egy figyelmeztetést, amely jelzi, hogy a kerékpározás során egy meghatározott időpontban, távolságnál vagy stratégiai időközönként étkezzen ([Intelligens étel- és italriasztások beállítása, 116. oldal](#)).

**Ital riasztás:** beállíthat egy figyelmeztetést, amely jelzi, hogy a kerékpározás során egy meghatározott időpontban, távolságnál vagy stratégiai időközönként igyon ([Intelligens étel- és italriasztások beállítása, 116. oldal](#)).

**Connect IQ riasztások:** engedélyezi a Connect IQ alkalmazásokban beállított riasztásokat.



Title	Setting Range Alerts
Identifier	GUID-15AC749A-87FA-43B3-B443-22629A981BB3
Language	HU-HU
Description	
Version	6
Revision	2
Changes	Updated condition on menu path, removed unnecessary step 5.
Status	Released
Last Modified	10/11/2022 10:57:35
Author	cozmyer

## Tartományriasztások beállítása

Ha rendelkezik opcionális pulzusról, pedálütem-érzékelővel vagy teljesítménymérővel, tartományriasztásokat állíthat be. A tartományriasztások értesítik arról, amikor egy eszköz által mért érték egy meghatározott tartománya felett vagy alatt van. Beállíthatja például, hogy akkor riasszon, amikor pulzusa 40 alá süllyed vagy 90 fölé emelkedik. A tartományriasztáshoz edzési zónát is használhat ([Edzészónák, 48. oldal](#)).



- 1 Válassza a  > **Tevékenyséprofilok** lehetőséget.
- 2 Válasszon profilt.
- 3 Válassza ki a **Riasztások és üzenetek** lehetőséget.
- 4 Válassza a **Pulzusszámriasztás**, a **Pedálütemriasztás** vagy a **Teljesítményriasztás** lehetőséget.
- 5 Válassza ki a minimum és maximum értékeket, vagy válassza ki a zónákat.

Minden alkalommal, amikor a meghatározott tartomány fölött vagy alatt van, megjelenik egy üzenet. Az eszköz hangjelzést is ad, ha a hangjelzések be vannak kapcsolva ([A készülék hangjelzéseinek be- és kikapcsolása, 125. oldal](#)).

Title	Setting Recurring Alerts
Identifier	GUID-3ED6529C-FED2-4D3C-8126-9AFC22836DFE
Language	HU-HU
Description	
Version	6
Revision	2
Changes	Updated menu path conditions
Status	Released
Last Modified	10/11/2022 14:40:22
Author	cozmyer

## Az ismétlődő riasztások beállítása

Az ismétlődő riasztások minden egyes alkalommal értesítik, ha a készülék egy meghatározott értéket vagy intervallumot rögzít. Például beállíthatja, hogy a készülék 30 percenként riassza.

- 1 Válassza a  > **Tevékenyséprofilok** lehetőséget.
- 2 Válasszon profilt.
- 3 Válassza ki a **Riasztások és üzenetek** lehetőséget.
- 4 Válasszon ki egy riasztástípust.
- 5 Kapcsolja be a riasztást.
- 6 Adjon meg egy értéket.
- 7 Válassza a  lehetőséget.

Minden egyes alkalommal, amikor eléri a riasztási értéket, megjelenik egy üzenet. Az eszköz hangjelzést is ad, ha a hangjelzések be vannak kapcsolva ([A készülék hangjelzéseinek be- és kikapcsolása, 125. oldal](#)).

Title	Setting Smart Eat and Drink Alerts
Identifier	GUID-E5AEF3C5-2139-42FF-8E5E-069D09D1D80D
Language	HU-HU
Description	
Version	1
Revision	2
Changes	
Status	Released
Last Modified	10/11/2022 15:45:02
Author	cozmyer

### Intelligens étel- és italriasztások beállítása

Az intelligens figyelmeztetés az aktuális kerékpározási körülmények alapján stratégiai időközönként evésre vagy ivásra szólítja fel Önt. A kerékpározásra vonatkozó intelligens riasztási becslések a hőmérséklet, a szintemelkedés, a sebesség, az időtartam, a pulzusszám és a teljesítmény adatain alapulnak (ha van ilyen).

- 1 Válassza a  > **Tevékenységprofilok** lehetőséget.
- 2 Válasszon profilt.
- 3 Válassza ki a **Riasztások és üzenetek** lehetőséget.
- 4 Válassza az **Étel riasztás** vagy az **Ital riasztás** lehetőséget.
- 5 Kapcsolja be a riasztást.
- 6 Válassza a **Típus** > **Intelligens** lehetőséget.

Minden egyes alkalommal, amikor eléri az intelligens riasztási értéket, megjelenik egy üzenet. Az eszköz hangjelzést is ad, ha a hangjelzések be vannak kapcsolva ([A készülék hangjelzéseinek be- és kikapcsolása, 125. oldal](#)).





Title	Auto Lap (fenix 2)
Identifier	GUID-9E4D6AB0-1500-45C2-900C-3756A4C0A0F7
Language	HU-HU
Description	Base on concept topic from forerunner 910XT manual.
Version	1
Revision	2
Changes	
Status	Released
Last Modified	22/04/2017 22:45:37
Author	gerson

### Auto Lap

Title	Marking Laps by Position
Identifier	GUID-24EB7772-9FBE-448F-842B-799CF200895E
Language	HU-HU
Description	
Version	10
Revision	2
Changes	Changed select to press and fixed a tagging error.
Status	Released
Last Modified	31/03/2023 14:30:57
Author	cozmyer

## Körök megjelölése pozíció alapján



Az Auto Lap funkció használatával pozíció alapján automatikusan megjelölhet egy kört. Ez a funkció hasznos a különböző szakaszokhoz vagy munkamenetekhez (például hosszú hegyemenet vagy sprintedzések) kapcsolódó teljesítménye összehasonlításához. Egy munkamenet közben a Hely szerint opció használatával az útvonalon elmentett összes körpozíciójában indíthat köröket.

- 1 Válassza a  > **Tevékenyséprofilok** lehetőséget.
- 2 Válasszon profilt.
- 3 Válassza a **Riasztások és üzenetek** > **Kör** lehetőséget.
- 4 Kapcsolja be az **Auto Lap** riasztás funkciót.
- 5 Válassza az **Auto Lap indítása** > **Hely szerint** lehetőséget.
- 6 Válassza a **Kör itt:** lehetőséget.
- 7 Válasszon ki egy lehetőséget:
  - Válassza a **Csak Lap lenyomásakor** lehetőséget, hogy a körszámláló a  megnyomásakor induljon el, illetve minden alkalommal, amikor újra áthalad ezen helyek bármelyikén.
  - Válassza a **Indítás és Lap gomb** lehetőséget a körszámláló elindításához abban a GPS-pozícióban, ahol megnyomta a  ikont, illetve azokon a helyeken, ahol a munkamenet során megnyomja a  ikont.
  - Válassza a **Jelölés és Lap gomb** lehetőséget a körszámláló elindításához egy adott, a munkamenet előtt kijelölt GPS-pozícióban, illetve azokon a helyeken, ahol a munkamenet során megnyomja a  ikont.
- 8 Szükség esetén testre szabhatja a kör adatmezőket ([Adatképernyő hozzáadása](#), 112. oldal).

Title	Marking Laps by Distance
Identifier	GUID-E71D1A4D-AA75-4F24-A1B4-7FFC503FBC92
Language	HU-HU
Description	
Version	9
Revision	2
Changes	Fixed a tagging error.
Status	Released
Last Modified	31/03/2023 14:30:57
Author	cozmyer

### Körök megjelölése távolság alapján





Az Auto Lap funkció használatával távolság alapján automatikusan megjelölhet egy kört. Ez a funkció hasznos a tevékenység különböző részei (például minden 10 mérföldön vagy 40 kilométer) alatt mutatott teljesítménye összehasonlításához.

- 1 Válassza a  > **Tevékenységprofilok** lehetőséget.
- 2 Válasszon profilt.
- 3 Válassza a **Riasztások és üzenetek** > **Kör** lehetőséget.
- 4 Kapcsolja be az **Auto Lap** riasztás funkciót.
- 5 Válassza az **Auto Lap indítása** > **Távolság szerint** lehetőséget.
- 6 Válassza a **Kör itt:** lehetőséget.
- 7 Adjon meg egy értéket.
- 8 Válassza ki a  ikont.
- 9 Szükség esetén tesztre szabhatja a kör adatmezőket ([Adatképernyő hozzáadása, 112. oldal](#)).

Title	Marking Laps by Time
Identifier	GUID-76BF5963-988E-47EB-88E9-0E18781152B5
Language	HU-HU
Description	
Version	4
Revision	2
Changes	Tweaked step 7 and fixed a tagging error.
Status	Released
Last Modified	31/03/2023 14:30:57
Author	cozmyer

### Körök megjelölése idő alapján

Az Auto Lap funkció használatával idő alapján automatikusan megjelölhet egy kört. Ez a funkció hasznos a munkamenet különböző részein (például minden 20 perc alatt) mutatott teljesítménye összehasonlításához.

- 1 Válassza a  > **Tevékenységprofilok** lehetőséget.
- 2 Válasszon profilt.
- 3 Válassza a **Riasztások és üzenetek** > **Kör** lehetőséget.
- 4 Kapcsolja be az **Auto Lap** riasztás funkciót.
- 5 Válassza az **Auto Lap indítása** > **Idő szerint** lehetőséget.
- 6 Válassza a **Kör itt:** lehetőséget.
- 7 Válassza ki az óra, perc vagy másodperc értéket.
- 8 Válassza ki a  vagy a  egy érték megadásához.
- 9 Válassza ki a  ikont.
- 10 Szükség esetén tesztre szabhatja a kör adatmezőket ([Adatképernyő hozzáadása, 112. oldal](#)).

Title	Customizing the Lap Banner
Identifier	GUID-3D4795E9-DF0F-4BCB-9C52-C0DCA65AF0C2
Language	HU-HU
Description	
Version	1
Revision	2
Changes	
Status	Released
Last Modified	10/11/2022 11:41:22
Author	pruekatie

## A kör fejlécének testreszabása

Testre szabhatja a kör fejlécében megjelenő adatmezőket.

- 1 Válassza a  > **Tevékenyséprofilok** lehetőséget.
- 2 Válasszon profilt.
- 3 Válassza a **Riasztások és üzenetek** > **Kör** lehetőséget.
- 4 Kapcsolja be az **Auto Lap** riasztás funkciót.
- 5 Válassza az **Egyedi körjelző banner** lehetőséget.
- 6 Válassza ki a módosítandó adatmezőt.

Title	Using Auto Sleep
Identifier	GUID-4F33550E-15E1-42DF-B4E3-E0CD301E2555
Language	HU-HU
Description	
Version	7
Revision	2
Changes	Add nouns to trademarks
Status	Translation in review
Last Modified	30/03/2023 13:29:29
Author	pruekatie

## Az Automatikus alvás funkció használata

Az Autom. készenlét funkció engedélyezése esetén az eszköz 5 perc inaktivitás után automatikusan alvó üzemmódba lép. Alvó üzemmódban a képernyő, az érzékelők, a Bluetooth-technológia és a GPS kikapcsol.

A Wi-Fi alvó üzemmódban is működésben van.

- 1 Válassza a  > **Tevékenyséprofilok** lehetőséget.
- 2 Válasszon profilt.
- 3 Válassza az **Autom. készenlét** lehetőséget.

Title	Using Auto Pause
Identifier	GUID-C5E73CA9-B524-41D7-8D78-1114D9C35274
Language	HU-HU
Description	
Version	8
Revision	2
Changes	Auto Pause is located under Timer instead of Auto Features.
Status	Released
Last Modified	10/11/2022 15:44:27
Author	pruekatie

## Az automatikus szünet használata

Az Auto Pause funkcióval automatikusan megállíthatja az időzítőt, ha Ön megáll a mozgásban, vagy ha sebessége egy megadott érték alá csökken. Ez a funkció akkor hasznos, ha a tevékenységének részét képezik rövid megállások, vagy egyéb helyek, ahol le kell lassítania vagy meg kell állnia.



**MEGJEGYZÉS:** a előzmények nem kerülnek rögzítésre a tevékenységidőzítő szüneteltetésekor vagy a leállítását követően.

- 1 Válassza a  > **Tevékenységprofilok** lehetőséget.
- 2 Válasszon profilt.
- 3 Válassza az **Stopper** > **Auto Pause** lehetőséget.
- 4 Válasszon ki egy lehetőséget:
  - Válassza a **Megálláskor** lehetőséget, ha azt szeretné, hogy az időzítő automatikusan szüneteljen, ha abbahagyja a mozgást.
  - Válassza az **Egyéni** lehetőséget, hogy az időzítő automatikusan szüneteljen, amikor a sebessége egy meghatározott érték alá esik.
- 5 Szükség esetén tesztelheti az opcionális idő adatmezőket ([Adatképernyő hozzáadása, 112. oldal](#)).

Title	Using Auto Scroll
Identifier	GUID-8CDC63DE-5050-41AB-A023-BAE0E621DB42
Language	HU-HU
Description	
Version	7
Revision	2
Changes	Auto Scroll no longer under Auto Features. Data Screens > Three dots menu.
Status	Released
Last Modified	10/11/2022 15:09:09
Author	pruekatie

## Az automatikus görgetés használata



Az Automatikus görgetés funkcióval automatikusan sorban áttekintheti az összes edzésadat-képernyőt, miközben az időzítő fut.

- 1 Válassza a  > **Tevékenységprofilok** lehetőséget.
- 2 Válasszon profilt.
- 3 Válassza az **Adatképernyők** >  > **Automatikus görgetés** lehetőséget.
- 4 Válasszon ki egy megjelenítési sebességet.

Title	Starting the Timer Automatically
Identifier	GUID-F2A490BD-1D4B-4BB8-97C5-90B55733092F
Language	HU-HU
Description	
Version	5
Revision	2
Changes	Select Timer before Timer Start Mode.
Status	Released
Last Modified	10/11/2022 14:01:31
Author	pruekatie

## Az időzítő automatikus elindítása

Ez a funkció automatikusan érzékeli, ha a készülék műholdakat észlel, és mozog. Elindítja a tevékenységidőzítőt, vagy emlékezteti Önt a tevékenységidőzítő elindítására, hogy rögzíthesse a kerékpározás adatait.

- 1 Válassza a  > **Tevékenységprofilok** lehetőséget.
- 2 Válasszon profilt.
- 3 Válassza az **Stopper** > **Stopperindítási mód** lehetőséget.
- 4 Válasszon ki egy lehetőséget:
  - Válassza a **Kézi** lehetőséget, majd nyomja meg a  ikont a tevékenységidőzítő elindításához.
  - Válassza a **Rákérdezés** lehetőséget, hogy a rendszer vizuális emlékeztetőt jelenítsen meg, amikor eléri a kezdő értesítési sebességet.
  - Válassza az **Automatikus** lehetőséget a tevékenységidőzítő automatikus elindításához, amikor eléri a kezdősebességet.

Title	Changing the Satellite Setting
Identifier	GUID-A867FC6C-71B2-4E42-8FA5-98568D8705D3
Language	HU-HU
Description	
Version	7
Revision	2
Changes	Added multi-band conditions.
Status	Released
Last Modified	31/03/2023 14:30:57
Author	cozmyer

## Műholdas rendszerek beállításainak módosítása

A GPS és egy másik műhold együttes használata esetén az akkumulátor gyorsabban lemerül, mintha csak GPS-t használna.

- 1 Válassza a  > **Tevékenységprofilok** lehetőséget.
- 2 Válasszon profilt.
- 3 Válassza a **Műholdrendszerek** lehetőséget.
- 4 Válasszon beállítást.

Title	Phone Settings
Identifier	GUID-9477205B-4EBA-4E07-9817-2338E8A48A6A
Language	HU-HU
Description	
Version	9
Revision	2
Changes	Terminology updates.
Status	Released
Last Modified	10/11/2022 15:10:21
Author	mcdanielm

## Telefon beállításai

Válassza a  > **Csatlakoztatási funkciók** > **Telefon** lehetőséget.

**Bekapcsolás:** engedélyezi a Bluetooth funkciót.

**MEGJEGYZÉS:** más Bluetooth beállítások csak akkor jelennek meg, ha a Bluetooth vezeték nélküli technológia engedélyezve van.

**Becenév:** segítségével megadhatja azt a becenevet, amely azonosítja eszközét a Bluetooth használata során.

**Okostelefon párosítása:** párosítja eszközét egy kompatibilis, Bluetooth-funkcióval rendelkező telefonnal. Ez a beállítás lehetővé teszi a Bluetooth csatlakoztatott funkciók használatát, beleértve a LiveTrack funkciót és a tevékenység feltöltését a Garmin Connect alkalmazásba.

**Szinkronizálás:** lehetővé teszi az eszköz szinkronizálását egy kompatibilis telefonnal.

**Intelligens értesítések:** itt engedélyezheti a kompatibilis telefonról érkező értesítéseket.

**Elmulasztott értesítések:** megjeleníti a kompatibilis telefon elmulasztott értesítéseit.

**Szöveges üzenet aláírása:** engedélyezi az aláírásokat a szöveges válaszüzenetekben. Ez a funkció kompatibilis Android telefonokkal érhető el.

Title	System Settings
Identifier	GUID-6BE879DB-763B-4392-B7A4-3AC4D77C6489
Language	HU-HU
Description	
Version	3
Revision	2
Changes	Updated menu path conditions
Status	Released
Last Modified	10/11/2022 15:16:39
Author	cozmyer

## Rendszerbeállítások

Válassza a  > **Rendszer** lehetőséget.

- Megjelenítési beállítások ([Megjelenítési beállítások](#), 123. oldal)
- Widget beállítások ([A widget-készlet testreszabása](#), 124. oldal)
- Adatrögzítési beállítások ([Adatrögzítési beállítások](#), 125. oldal)
- Mértékegység beállítások ([A mértékegységek módosítása](#), 125. oldal)
- Hangbeállítások ([A készülék hangjelzéseinek be- és kikapcsolása](#), 125. oldal)
- Nyelvi beállítások ([A készülék nyelvének módosítása](#), 126. oldal)



Title	Display Settings
Identifier	GUID-0222B83B-39C2-4537-9A4D-AD8688F2CD26
Language	HU-HU
Description	
Version	4
Revision	2
Changes	Added a condition to auto brightness, and added a bit more to screen capture.
Status	Released
Last Modified	31/03/2023 14:30:57
Author	cozmyer

## Megjelenítési beállítások

Válassza ki a  > **Rendszer** > **Kijelző** menüpontot.

**Automatikus fényerősségállítás:** a környezeti fényviszonyok alapján automatikusan beállítja a háttérvilágítás fényerejét.

**Fényerő:** a háttérvilágítás fényerejének beállítása.

**Háttérvilágítás késleltetése:** a háttérvilágítás kikapcsolása időkorlátjának beállítása.

**Színösszeállítás:** lehetővé teszi a nappali/éjszakai színek használatának beállítását. Az Automatikus opció kiválasztása esetén a készülék a napszaknak megfelelően automatikusan beállítja a színeket.

**Képernyőfelvétel:** lehetővé teszi a képernyő tartalmáról történő képkészítést a  gomb megnyomásakor.

Title	Using the Backlight
Identifier	GUID-38BBF113-CD1F-448B-BAF7-5F802FA0814F
Language	HU-HU
Description	
Version	4
Revision	2
Changes	Slider bar added to Edge 830.
Status	Released
Last Modified	10/11/2022 13:11:15
Author	cozmyer

## Háttérvilágítás használata



A háttérvilágítás bekapcsolásához érintse meg az érintőképernyőt.

**MEGJEGYZÉS:** beállíthatja a háttérvilágítás időkorlátját (*Megjelenítési beállítások*, 123. oldal).

- 1 A kezdőképernyőn vagy egy adatképernyőn csúsztassa lefelé az ujját a képernyő felső része felől.
- 2 Válasszon ki egy lehetőséget:
  - A fényerő manuális beállításához válassza a  lehetőséget, és használja a csúszkát.
  - Ha azt szeretné, hogy a készülék a környezeti fény alapján automatikusan beállítsa a fényerőt, válassza az **Automatikus** lehetőséget.

Title	Customizing Glances
Identifier	GUID-17971DEF-A99C-4F5D-84D0-D37C03D5E5F3
Language	HU-HU
Description	
Version	2
Revision	2
Changes	Add conditioned steps for 540
Status	Translation in review
Last Modified	30/03/2023 13:31:19
Author	pruekatie



## Az összefoglalók testreszabása

- 1 Görgessen a kezdőképernyő aljára.
- 2 Válassza a  ikont.
- 3 Válasszon ki egy lehetőséget:
  - Ha összefoglalót szeretne hozzáadni az összefoglaló-készlethez, válassza az **Összefoglalók hozzáadása** lehetőséget.
  - Válassza ki a  ikont az összefoglaló felfelé vagy lefelé történő elhúzásához, amellyel megváltoztathatja az összefoglaló helyét az összefoglaló menüben.
  - Csúsztassa az ujját balra az összefoglalón, majd válassza a  ikont az összefoglaló összefoglaló-készletből történő eltávolításához.

Title	Customizing the Widget Loop (Edge)
Identifier	GUID-8932D61A-C839-4704-BB71-3C2383B43A54
Language	HU-HU
Description	
Version	3
Revision	2
Changes	Add conditioned step for 540 compatibility
Status	Translation in review
Last Modified	30/03/2023 13:54:46
Author	pruekatie

## A widget-készlet testreszabása

Módosíthatja a widgetek sorrendjét a widget-készletben, eltávolíthatja a widgeteket, és új widgeteket adhat hozzá.

- 1 Válassza ki a  > **Rendszer** > **Widgetek** menüpontot.
- 2 Válasszon ki egy lehetőséget:
  - Ha widgetet szeretne hozzáadni a widget-készlethez, válassza a **Widgetek hozzáadása** lehetőséget.
  - Válassza ki a  ikont a widget felfelé vagy lefelé történő elhúzásához, amellyel megváltoztathatja a widget helyét a widget-készletben.
  - Csúsztassa az ujját balra a widgeten, majd válassza a  ikont a widget widget-készletből való eltávolításához.

Title	Data Recording Settings
Identifier	GUID-5BF2156B-9740-47F1-A564-FA22D55FDEB1
Language	HU-HU
Description	
Version	6
Revision	2
Changes	Updated software removed recording interval option
Status	Released
Last Modified	31/03/2023 14:30:57
Author	mcdanielm

## Adatrögzítési beállítások

Válassza a  > **Rendszer** > **Adatrögzítés** lehetőséget.

**Pedálütem átlagolása:** azt vezérli, hogy a készülék tartalmazza-e a pedálütem-adatoknak a pedálozás mellőzésekor keletkező nullás adatait (*Pedálütem- vagy teljesítményadatok átlagolása, 90. oldal*).

**Teljesítmény átlagolása:** azt vezérli, hogy a készülék belefoglaljon-e nullás értékeket a teljesítményadatokba, amelyek akkor fordulnak elő, amikor Ön nem hajtja a pedálokat (*Pedálütem- vagy teljesítményadatok átlagolása, 90. oldal*).

**HRV naplózása:** beállítja, hogy a készülék rögzítse a pulzusszám-változékonyságot egy tevékenység során.

Title	Changing the Units of Measure
Identifier	GUID-85D46B74-3838-4BFE-A891-B9BA73D7262B
Language	HU-HU
Description	
Version	5
Revision	2
Changes	Updated menu path conditions
Status	Released
Last Modified	10/11/2022 14:44:28
Author	cozmyer

## A mértékegységek módosítása

Testre szabhatja a távolság, sebesség, magasság, hőmérséklet és súly mértékegységét, valamint a pozíció és az idő formátumát.

1 Válassza a  > **Rendszer** > **Mértékegységek** lehetőséget.

2 Válasszon méréstípust.

3 Válasszon mértékegységet az adott beállításhoz.

Title	Turning the Device Tones On and Off
Identifier	GUID-90DFA9EB-4D43-497A-A50E-08B5D328A461
Language	HU-HU
Description	
Version	3
Revision	2
Changes	Updated menu path conditions
Status	Released
Last Modified	10/11/2022 14:45:26
Author	cozmyer

## A készülék hangjelzéseinek be- és kikapcsolása

Válassza a  > **Rendszer** > **Hangjelzések** lehetőséget.

Title	Changing the Device Language
Identifier	GUID-92DDA79D-786D-42D6-BDBF-67171AC69623
Language	HU-HU
Description	
Version	3
Revision	2
Changes	Added Settings uicontrol, conditioned
Status	Released
Last Modified	10/11/2022 14:27:50
Author	cozmyer

## A készülék nyelvének módosítása

Válassza a  > **Rendszer** > **Nyelv** lehetőséget.

Title	Time Zones
Identifier	GUID-15DC4645-CB16-48CF-9447-80058C7DCA83
Language	HU-HU
Description	
Version	4
Revision	2
Changes	Terminology updates. Use this version for handhelds.
Status	Released
Last Modified	10/11/2022 10:05:28
Author	mcdanielm

## Időzónák

Minden alkalommal, amikor bekapcsolja az eszközt, és műholdas jelet fogad, vagy szinkronizálja okostelefonjával, az eszköz automatikusan észleli az időzónát és a pontos időt.

Title	Setting Up Extended Display Mode
Identifier	GUID-4A07EEE9-5B5A-49B6-BDDE-0068FB5D0A75
Language	HU-HU
Description	
Version	5
Revision	2
Changes	terminology updates, Connect Watch vs Connect New Watch
Status	Translation in review
Last Modified	30/03/2023 13:31:42
Author	pruekatie

## A Bővített kijelző üzemmód beállítása

Edge 840 kerékpárkomputerét bővített kijelzőként is használhatja kompatibilis Garmin multisport órától származó adatképernyők megtekintéséhez. Például párosíthat egy kompatibilis Forerunner órát, hogy annak adatképernyőit Edge kerékpárkomputerén jelenítse meg egy triatlonverseny közben.

- 1 Edge kerékpárkomputerén válassza a  > **Bővített kijelző** > **Óra csatlakoztatása** lehetőséget.
- 2 Kompatibilis Garmin óráján válassza a **Beállítások** > **Érzékelők és tartozékok** > **Új hozzáadása** > **Bővített kijelző** > **Óra csatlakoztatása** lehetőséget.
- 3 A párosítási művelet befejezéséhez kövesse az Edge kerékpárkomputeren és a Garmin órán megjelenő utasításokat.

Amikor az eszközök párosítva vannak, a párosított óra adatképernyője megjelennek az Edge kerékpárkomputeren.

**MEGJEGYZÉS:** a normál Edge funkciók a Bővített kijelző mód használata közben le vannak tiltva.

A kompatibilis Garmin óra és az Edge kerékpárkomputer párosítása után a két eszköz automatikusan összekapcsolódik, amikor legközelebb a Bővített kijelző módot használja.

Title	Exiting Extended Display Mode
Identifier	GUID-3C2908B7-0059-46BD-BCB6-A76988678F9D
Language	HU-HU
Description	
Version	3
Revision	2
Changes	Replacing check with Yes.
Status	Released
Last Modified	10/11/2022 11:03:02
Author	mcdanielm

## Kilépés Bővített kijelző módból

Ha a készülék Bővített kijelző módban van, érintse meg a képernyőt, és válassza a **Kilépés a bővített kijelző üzemmódból** > **Igen** lehetőséget.

Title	Device Information
Identifier	GUID-7110A8C1-3A0B-422E-AC12-3E68A1837033
Language	HU-HU
Description	
Version	1
Revision	2
Changes	
Status	Released
Last Modified	17/04/2014 09:39:11
Author	wiederan

## Készülékadatok

Title	Charging the Device (generic bike)
Identifier	GUID-CE71E601-BA73-4807-8D30-84EDCC1CCBBA
Language	HU-HU
Description	
Version	6
Revision	2
Changes	USB-C is a trademark, rework this to be generic
Status	Translation in review
Last Modified	03/04/2023 08:45:24
Author	wiederan

## A készülék töltése

### ÉRTESÍTÉS

A korrózió megelőzése érdekében alaposan szárítsa meg az USB-portot, a védőfedőt és az azt körülvevő területet töltés vagy számítógéphez való csatlakoztatás előtt.

**MEGJEGYZÉS:** a megadott hőmérséklet-tartományon kívül eső hőmérsékleten az eszköz nem tölt (*Edge specifikációi*, 138. oldal).

1 Húzza ki a védősapkát ① az USB port ② elől.

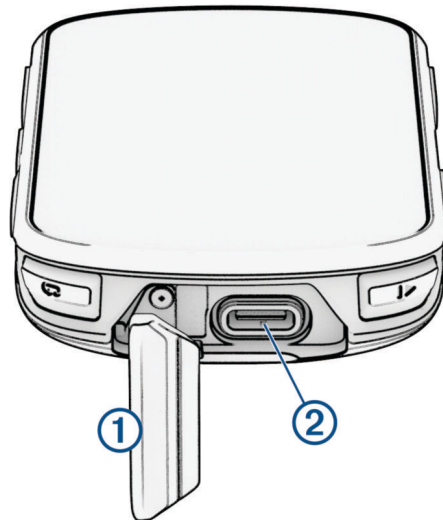

2 Csatlakoztassa a tápkábelt a készüléken található töltőportba.

3 Csatlakoztassa a kábel másik végét egy USB-töltőportba.

Amikor az eszközt egy áramforráshoz csatlakoztatja, az eszköz bekapcsol.

4 Teljesen töltse fel a készüléket.

Az eszköz feltöltése után tegye vissza a védősapkát helyére.

Title	About the Battery - Edge
Identifier	GUID-F70DBCBD-E11C-408F-A2A7-FBF047FCA4AE
Language	HU-HU
Description	
Version	2
Revision	2
Changes	broken conref.
Status	Released
Last Modified	10/11/2022 14:17:23
Author	wiederan

## Tudnivalók az akkumulátorról

### FIGYELMEZTETÉS!

Az eszköz lítiumion-akkumulátort tartalmaz. A termékre vonatkozó figyelmeztetéseket és más fontos információkat lásd a termék dobozában található *Fontos biztonsági és terméktudnivalók* ismertetőben.

---

Title	Installing the Device
Identifier	GUID-12CE9464-C7D8-4F75-BEAC-7C007FCB6154
Language	HU-HU
Description	
Version	5
Revision	2
Changes	Added text from PM about mounting horizontally.
Status	Released
Last Modified	31/03/2023 14:30:57
Author	cozmyer

## A normál tartó felszerelése

A legjobb GPS-vétel és a képernyő megfelelő láthatóságának érdekében a tartót úgy helyezze el, hogy a készülék a talajhoz képest vízszintesen helyezkedjen el, az eleje pedig az ég felé nézzen. A tartót a kormányszárra vagy a kormányrúdra is felszerelheti.

**MEGJEGYZÉS:** ha nincs ilyen tartója, akkor kihagyhatja ezt a lépést.

- 1 Egy olyan helyet válasszon az eszköz felszereléséhez, ahol az nem zavarja a kerékpár biztonságos használatát.
- 2 Helyezze a gumikorongot ① a tartó hátuljára.  
A csomag két gumikorongot tartalmaz, így kiválaszthatja azt, amelyik a legjobban illeszkedik kerékpárjához. A gumifülek a tartó hátuljához igazodnak, hogy a helyén tartsák azt.

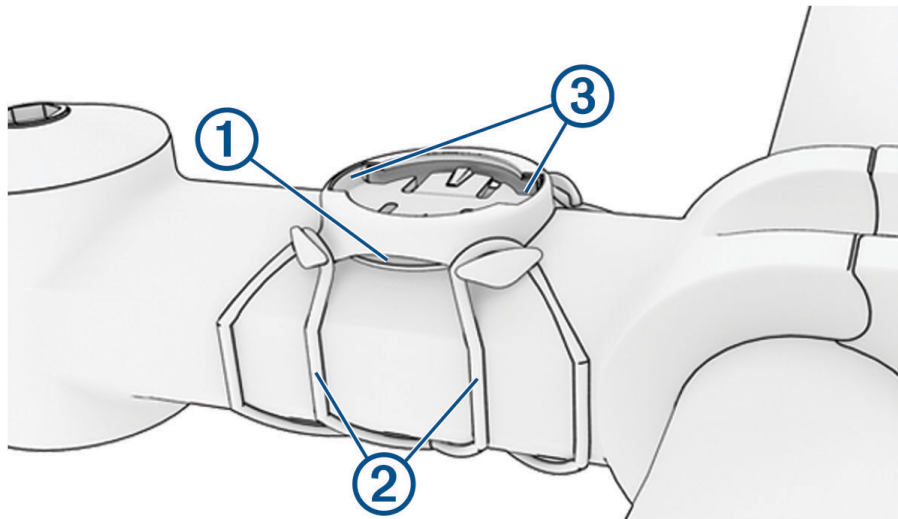

- 3 Helyezze a tartót a kerékpár kormányszárára.
- 4 Rögzítse a tartót biztonságosan a két pánt segítségével ②.



- 5 Igazítsa az eszköz hátulján lévő füleket a tartó hornyaihoz ③.
- 6 Nyomja le kissé, és fordítsa el az eszközt az óramutató járásával megegyező irányba, amíg a helyére nem kattann.

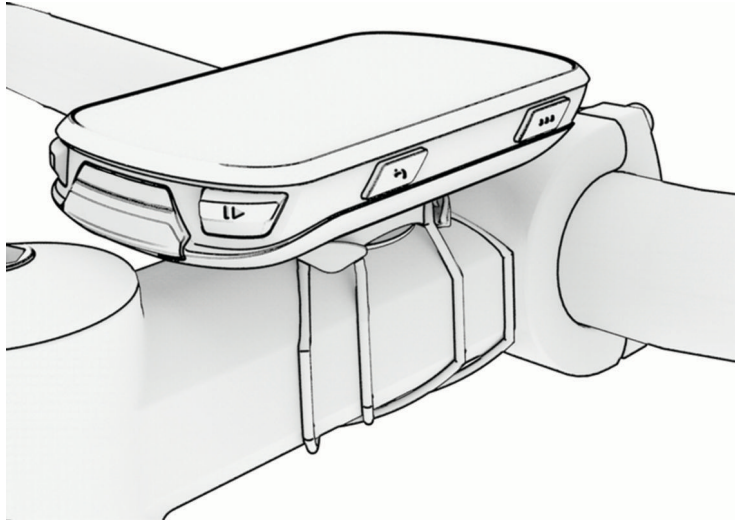

Title	Installing the Out-Front Mount (modular)
Identifier	GUID-B8013AB6-169D-4E92-B28D-72C304390EC2
Language	HU-HU
Description	
Version	4
Revision	2
Changes	terminology (device/bike computer)
Status	Translation in review
Last Modified	30/03/2023 13:56:14
Author	pruekatie

## Az előre nyúló tartó felszerelése

**MEGJEGYZÉS:** ha nincs ilyen tartója, akkor kihagyhatja ezt a lépést.

- 1 Egy olyan helyet válasszon az Edge kerékpárkomputer felszereléséhez, ahol az nem zavarja a kerékpár biztonságos használatát.
- 2 Az imbuszkulcs segítségével távolítsa el a csavart ① a kormánybilincsből ②.

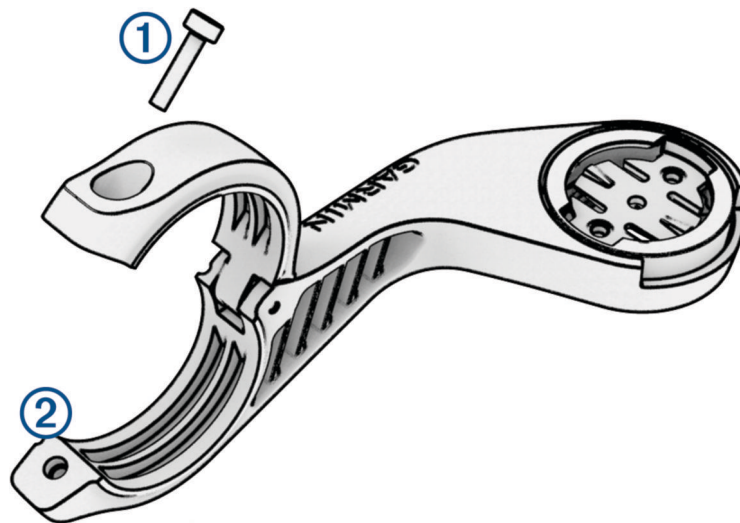

- 3 Helyezze a gumilapot a kormány köré:
  - Ha a kormány átmérője 25,4 mm vagy 26 mm, használja a vastagabb lapot.
  - Ha a kormány átmérője 31,8 mm, használja a vékonyabb lapot.
  - Ha a kormány átmérője 35 mm, ne használjon gumilapot.
- 4 Helyezze a kormánybilincset a gumilap köré.
- 5 Helyezze vissza és húzza meg a csavart.

**MEGJEGYZÉS:** a Garmin javasolja, hogy úgy húzza meg a csavart, hogy a tartó 7 lbf-in maximális nyomatékkel biztonságosan rögzítve legyen (0,8 N-m). Rendszeresen ellenőrizze a csavar szorosságát.

6 Igazítsa az Edge kerékpárkomputer hátulján lévő fűleket a kerékpáros tartó hornyaihoz ③.

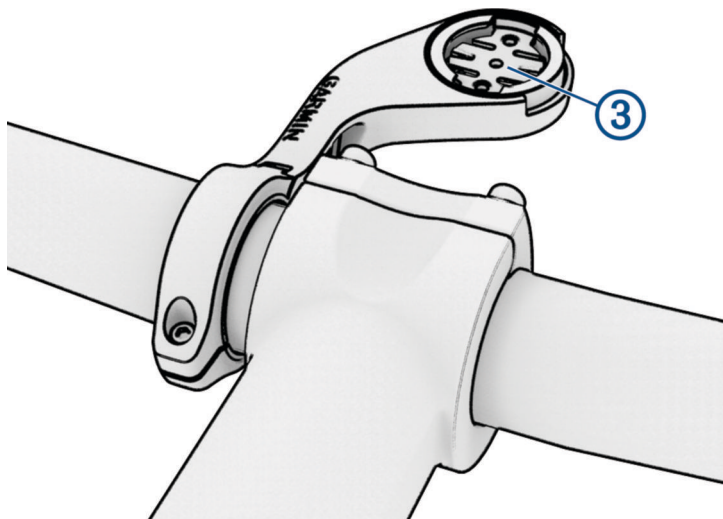

7 Nyomja le kissé, és fordítsa el az Edge kerékpárkomputert az óramutató járásával megegyező irányba, amíg az a helyére nem kattán.

Title	Releasing the Edge
Identifier	GUID-B8CC570A-3D55-4EDC-BC10-9452D66F50A3
Language	HU-HU
Description	
Version	1
Revision	2
Changes	
Status	Released
Last Modified	10/11/2022 15:29:15
Author	wiederan

### Az Edge kioldása

- 1 Az Edge kioldásához forgassa azt el az óramutató járásával megegyező irányba.
- 2 Emelje le az Edge eszközt a tartóról.

Title	Installing the Mountain Bike Mount
Identifier	GUID-DF093A1F-2061-4C89-B565-7E097410033E
Language	HU-HU
Description	
Version	4
Revision	2
Changes	Updated handlebar sizes.
Status	Released
Last Modified	10/11/2022 15:53:55
Author	mcdanielm

## Hegyi kerékpáros tartó felszerelése

**MEGJEGYZÉS:** ha nincs ilyen tartója, akkor kihagyhatja ezt a lépést.

- 1 Egy olyan helyet válasszon az Edge készülék felszereléséhez, ahol az nem zavarja a kerékpár biztonságos használatát.
- 2 A 3 mm-es imbuszkulccsal távolítsa el a **1** csavart a kormány **2** bilincsből.

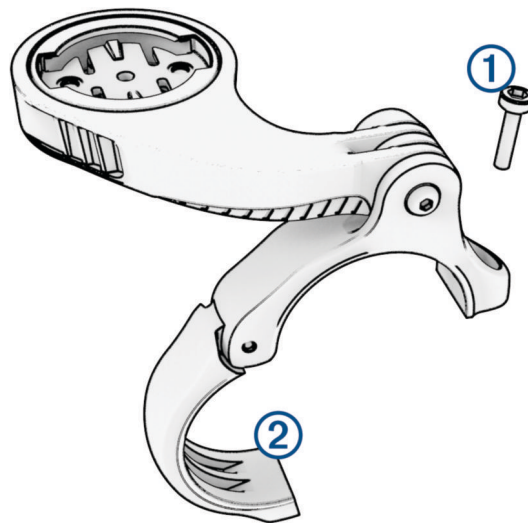

- 3 Válasszon ki egy lehetőséget:
  - Ha a kormány átmérője 25,4 mm vagy 26 mm, helyezze a vastagabb lapot a kormány köré.
  - Ha a kormány átmérője 31,8 mm, helyezze a vékonyabb lapot a kormány köré.
  - Ha a kormány átmérője 35 mm, ne használjon gumilapot.
- 4 Helyezze a kormánybilincset a kormányra úgy, hogy a tartókar a kormányzár felett legyen.

- 5 A 3 mm-es imbuszkulccsal lazítsa meg a tartókaron lévő csavart ③, állítsa be a tartókart, és húzza meg a csavart.

**MEGJEGYZÉS:** Garmin a javasolja a csavar meghúzását, hogy a tartókar 20 lbf-in maximális nyomatékkal biztonságosan rögzítve legyen. (2,26 N-m). Rendszeresen ellenőrizze a csavar szorosságát.

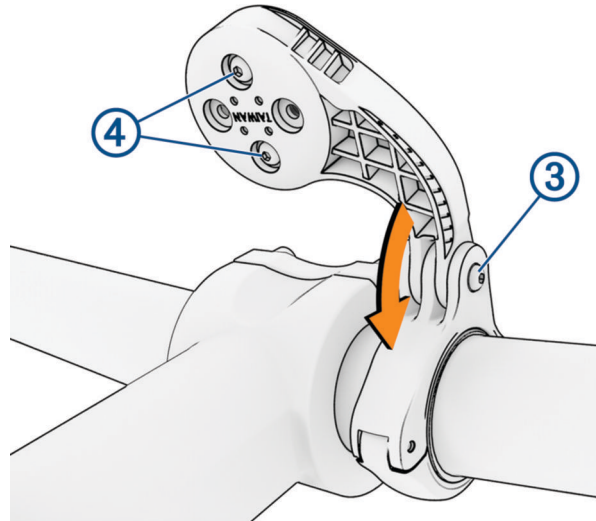

- 6 Szükség esetén használja a 2 mm-es imbuszkulcsot a tartó hátoldalán található két ④ csavar eltávolításához, távolítsa el és forgassa el a bilincset, majd helyezze vissza a csavarokat a tartó tájolásának módosításához.

- 7 Helyezze vissza és húzza meg a csavart a kormánybilincsen.

**MEGJEGYZÉS:** a Garmin javasolja, hogy úgy húzza meg a csavart, hogy a tartó 7 lbf-in maximális nyomatékkal biztonságosan rögzítve legyen (0,8 N-m). Rendszeresen ellenőrizze a csavar szorosságát.

- 8 Igazítsa az Edge készülék hátulján lévő füleket a tartó hornyaihoz ⑤.

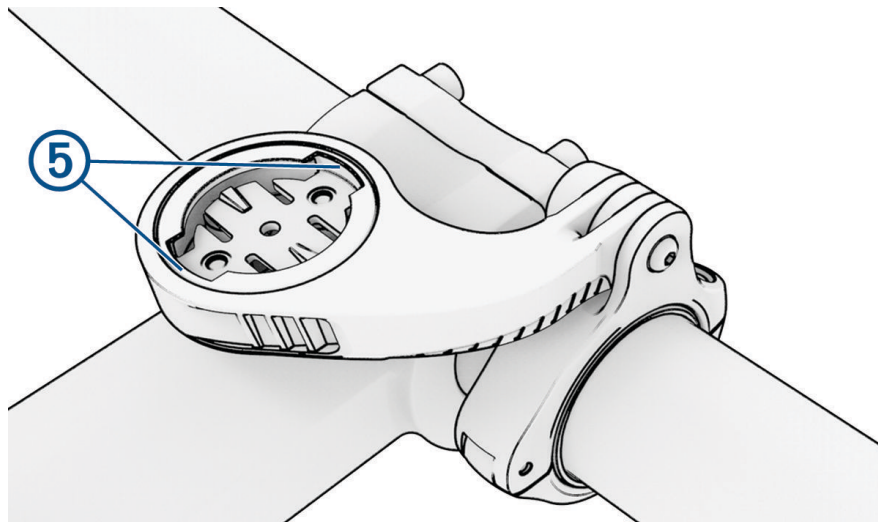

- 9 Nyomja le kissé, és fordítsa el az Edge készüléket az óramutató járásával megegyező irányba, amíg a helyére nem kattán.

Title	Product Updates (formerly Support and Updates)
Identifier	GUID-3CCB0850-544E-4983-8D61-3CEB91253BCA
Language	HU-HU
Description	
Version	17
Revision	2
Changes	Added vault and LTE sub setup
Status	Released
Last Modified	31/03/2023 14:30:57
Author	hizerdanielle

## Termékfrissítések

A készülék automatikusan megkeresi a frissítéseket, ha csatlakozik a következők valamelyikéhez: Bluetooth vagy Wi-Fi. Frissítéseket manuálisan is kereshet a rendszerbeállításokban (*Rendszerbeállítások*, 122. oldal). A számítógépen telepítse a Garmin Express alkalmazást ([www.garmin.com/express](http://www.garmin.com/express)). Telepítse telefonjára a Garmin Connect alkalmazást.

Ez egyszerű hozzáférést biztosít ezekhez a szolgáltatásokhoz a Garmin készülékek számára:

- Szoftverfrissítések
- Térképfrissítések
- Adatfeltöltések: Garmin Connect
- Termékregisztráció

Title	Updating the Software Using the Garmin Connect App (Device)
Identifier	GUID-3D8EC560-3F68-45B9-9775-870DF23761B8
Language	HU-HU
Description	
Version	1
Revision	2
Changes	Save as from watches for Edge
Status	Translation in review
Last Modified	30/03/2023 13:32:42
Author	pruekatie

## Szoftver frissítése a Garmin Connect alkalmazás segítségével

Az eszköz szoftverének Garmin Connect alkalmazással történő frissítéséhez rendelkeznie kell egy Garmin Connect-fiókkal, illetve párosítania kell az eszközt egy kompatibilis telefonnal (*A telefon párosítása*, 68. oldal).

Szinkronizálja eszközét a Garmin Connect alkalmazással.

Ha van elérhető új szoftver, akkor a Garmin Connect alkalmazás automatikusan elküldi a frissítést az eszköznek.

Title	Updating the Software Using Garmin Express - USB and WiFi
Identifier	GUID-B53296DF-CC85-48A0-B348-EF495665DD46
Language	HU-HU
Description	
Version	3
Revision	2
Changes	Updated title. Tweaked Wi-Fi sentence.
Status	Released
Last Modified	13/06/2022 13:08:51
Author	cozmyer

## Szoftver frissítése a Garmin Express segítségével

Az eszköz szoftverének frissítéséhez Garmin Connect fiókkal kell rendelkeznie, illetve le kell töltenie a Garmin Express alkalmazást.

**1** Csatlakoztassa az eszközt a mellékelt USB-kábellel a számítógéphez.

Ha új szoftver jelenik meg, a Garmin Express elküldi azt az eszközre.

**2** Kövesse a képernyőn megjelenő utasításokat.

**3** A frissítési folyamat során ne válassza le az eszközt a számítógépről.

**MEGJEGYZÉS:** ha már beállította eszközét Wi-Fi-kapcsolaton keresztül, a Garmin Connect automatikusan letöltheti az eszközre az elérhető szoftverfrissítéseket, amikor Wi-Fi-kapcsolatot létesít.

Title	Specifications - heading only
Identifier	GUID-CC74BB90-1C6A-42CB-A654-E97AFF5D44C2
Language	HU-HU
Description	
Version	1
Revision	2
Changes	QA'd EN, FR, IT, DE, ES, PT, PT-BR, NO, SV
Status	Released
Last Modified	04/08/2017 07:26:12
Author	semrau

## Specifikációk

Title	Specifications - Edge 540-840 OM
Identifier	GUID-62D44DE6-9C4D-4834-8267-8B23F891A9F3
Language	HU-HU
Description	
Version	1
Revision	2
Changes	
Status	Translation in review
Last Modified	30/03/2023 13:29:50
Author	pruekatie

## Edge specifikációi

Akkumulátor típusa	Tölthető, beépített lítiumion-akkumulátor
Akkumulátor üzemideje	Edge 840 : akár 26 óra. Edge 840 Solar: akár 32 óra, napelemmel <sup>1</sup>
Üzemi hőmérséklet-tartomány	-20 °C-tól 60 °C-ig (-4 °F-tól 140 °F-ig)
Töltési hőmérséklet	0 °C-tól 45 °C-ig (32 °F-tól 113 °F-ig)
Vezeték nélküli frekvenciák	2,4 GHz névleges 19,5 dBm max. esetén
Vízbehatolás elleni védelem	IEC 60529 IPX7 <sup>2</sup>

Title	Specifications - HRM Dual
Identifier	GUID-ACE86E1D-9499-4D84-9BC2-00C4F06B0614
Language	HU-HU
Description	
Version	5
Revision	2
Changes	Updated the operating temp. range
Status	Released
Last Modified	31/03/2023 14:30:57
Author	cozmyer

## HRM-Dual Specifikációk

Akkumulátor típusa	Felhasználó által cserélhető CR2032, 3 V
Elem üzemideje	Akár 3,5 év, 1 óra/nap használat mellett
Üzemi hőmérséklet-tartomány	0 és 40 °C között (32 és 104 °F között)
Vezeték nélküli frekvencia	2,4 GHz névleges 2 dBm max. esetén
Vízbehatolás elleni védelem	1 ATM <sup>3</sup> <b>MEGJEGYZÉS:</b> ez a termék úszás közben nem továbbít pulzusszám-adatokat.

<sup>1</sup> 75 000 lux megvilágítás mellett történő használat esetén

<sup>2</sup> A készülék vízbe ejtés esetén legfeljebb 1 méter mélyen, és legfeljebb 30 percig képes ellenállni a víznek. További részletekért látogasson el a [www.garmin.com/waterrating](http://www.garmin.com/waterrating) weboldalra.

<sup>3</sup> A készülék 10 méteres vízmélységben jelenlévő nyomásnak képes ellenállni. További információkért látogasson el a [www.garmin.com/waterrating](http://www.garmin.com/waterrating) weboldalra.



Title	Specifications - Speed Sensor and Cadence Sensor
Identifier	GUID-7D16DEB2-024C-486A-BFCA-A2237FD5A314
Language	HU-HU
Description	
Version	6
Revision	2
Changes	Terminology updates.
Status	Released
Last Modified	10/11/2022 14:45:24
Author	mcdanielm

## A 2. sebességérzékelő és a 2. pedálütem-érzékelő műszaki adatai

Akkumulátor típusa	Felhasználó által cserélhető CR2032, 3 V
Akkumulátor üzemideje	Körülbelül 12 hónap napi 1 óra használat mellett
Sebességérzékelő tárolása	Akár 300 órányi tevékenységadat
Üzemi hőmérséklet-tartomány	-20 °C-tól 60 °C-ig (-4 °F-tól 140 °F-ig)
Vezeték nélküli frekvencia	2,4 GHz névleges 4 dBm max. esetén
Vízbehatolás elleni védelem	IEC 60529 IPX7 <sup>4</sup>

Title	Viewing Device Information
Identifier	GUID-5B96B8E4-1A8A-498A-B3BA-926D3A40E171
Language	HU-HU
Description	
Version	5
Revision	2
Changes	Updated the conditions and split regulatory info into a new compliance topic.
Status	Released
Last Modified	10/11/2022 13:38:37
Author	cozmyer

## Készülékadatok megtekintése

Megtekintheti a készülékadatokát, például a készülék azonosítóját, a szoftververziót és a licencszerződést.

Válassza a  > **Rendszer** > **Névjegy** > **Szerzői jogi információk** lehetőségeket.

<sup>4</sup> A készülék vízbe ejtés esetén legfeljebb 1 méter mélyen, és legfeljebb 30 percig képes ellenállni a víznek. További részletekért látogasson el a [www.garmin.com/waterrating](http://www.garmin.com/waterrating) weboldalra.

Title	Viewing E-Label Regulatory and Compliance Information
Identifier	GUID-2C7EEE53-8883-49C9-89C7-E6D4607F9A6C
Language	HU-HU
Description	
Version	2
Revision	2
Changes	No English change. Versioned to fix IT
Status	Released
Last Modified	10/11/2022 11:58:24
Author	pullins

## Szabályozó és megfelelőségi információk megjelenítése

A készülék címkéjét elektronikus formában biztosítjuk. Az e-címke szabályozó és megfelelőségi információkat, például az FCC által biztosított azonosítószámokat vagy regionális megfelelőségi jelzéseket, valamint a termékre és az engedélyezésre vonatkozó információkat is tartalmazhat.

- 1 Válassza a  lehetőséget.
- 2 Válassza a **Rendszer > Szabályozói adatok** lehetőséget.

Title	Device Care - handheld
Identifier	GUID-F84C6101-1D4C-4A99-B2F0-079232A26F93
Language	HU-HU
Description	
Version	7
Revision	2
Changes	No English change. Version to fix FR-FR title.
Status	Released
Last Modified	21/09/2022 08:36:02
Author	sextona

## Készülék karbantartása

### ÉRTESÍTÉS

Ne tárolja az eszközt hosszabb időn át magas hőmérsékletnek kitett helyen, mert az a készülék tartós károsodásához vezethet.

Az érintőképernyőt ne érintse meg kemény vagy éles eszközzel, ellenkező esetben károsodás léphet fel.

Kerülje a vegyi tisztítószer, oldószer, napolajok és rovarirtószer használatát, amelyek kárt okozhatnak a műanyag részekben.

Az USB-port károsodásának elkerülése érdekében a védőfedő mindig legyen szorosan a helyén.

Kerülje az erős ütéseket és a durva bánásmódot, mert az csökkentheti a termék élettartamát.

Title	Cleaning the Watch
Identifier	GUID-36E172FA-C2ED-4EBC-A57D-7C0963ABA3C6
Language	HU-HU
Description	
Version	5
Revision	2
Changes	Adding conditions for wearables, exposed contacts. Adding link to fit and care url.
Status	Released
Last Modified	18/01/2022 12:06:57
Author	gerson

## Az eszköz tisztítása

### ÉRTESÍTÉS

Töltés közben már kevés izzadság vagy nedvesség is korrodálhatja az eszköz elektromos érintkezőit. A korrózió gátolhatja a töltést és az adatátvitelt.

- 1 Törölgesse meg az eszközt enyhe tisztítószeres oldattal átitatott ronggyal.
- 2 Törölje szárazra.

Tisztítás után hagyja, hogy az eszköz teljesen megszáradjon.

Title	Caring for the Heart Rate Monitor (HRM-Run)
Identifier	GUID-8DD459F4-848B-48E7-9AA8-A9791D211310
Language	HU-HU
Description	
Version	3
Revision	2
Changes	Correcting lexicon terms.
Status	Released
Last Modified	10/11/2022 14:40:57
Author	gerson

## A szívritmusmonitor karbantartása

### ÉRTESÍTÉS

A pánt mosása előtt pattintsa ki, és távolítsa el a modult.

A szíjon felhalmozódott izzadság és só csökkentheti a szívritmusmonitor képességét a pontos adatok jelentésére.

- A mosással kapcsolatos részletes utasításokért látogasson el a [www.garmin.com/HRMcare](http://www.garmin.com/HRMcare) weboldalra.
- Minden használat után öblítse le a szíjat.
- Hét használat után mosógépben mossa ki a szíjat.
- Ne tegye a szíjat szárítógépbe.
- A szíjat felakasztva vagy kifektetve szárítsa.
- A szívritmusmonitor élettartamának meghosszabbítása érdekében, ha nem használja, pattintsa le a modult.

Title	User Replaceable Battery
Identifier	GUID-5D44C3FC-E19E-446D-8FCD-B4AD51FA954C
Language	HU-HU
Description	
Version	3
Revision	2
Changes	Because the ISPI has all battery warnings, this topic looks incomplete and has caused issues with the safety lab. Reference to ISPI only.
Status	Released
Last Modified	10/11/2022 13:36:42
Author	wiederan

## Felhasználó által cserélhető elemek

### FIGYELMEZTETÉS!

A termékre vonatkozó figyelmeztetéseket és más fontos információkat lásd a termék dobozában található *Fontos biztonsági és terméktudnivalók* ismertetőben.

---

Title	Replacing the Heart Rate Monitor Battery
Identifier	GUID-2C6A3710-FAD1-4F5A-9FAF-A8C9DD7B8685
Language	HU-HU
Description	
Version	5
Revision	2
Changes	Torx T5 screws instead. Ask before using this version. HRM variable too for HRM-Dual bundles.
Status	Translation in review
Last Modified	30/03/2023 13:31:49
Author	wiederan

## A HRM-Dual akkumulátor cseréje

1 A mellékelt csavarhúzóval (Torx T5) távolítsa el a modul hátulján található négy csavart.

**MEGJEGYZÉS:** a 2020 szeptembere előtt gyártott HRM-Dual tartozékok PH00 méretű csillagfejű csavarokat tartalmaznak.

2 Távolítsa el a fedelet és az elemet.

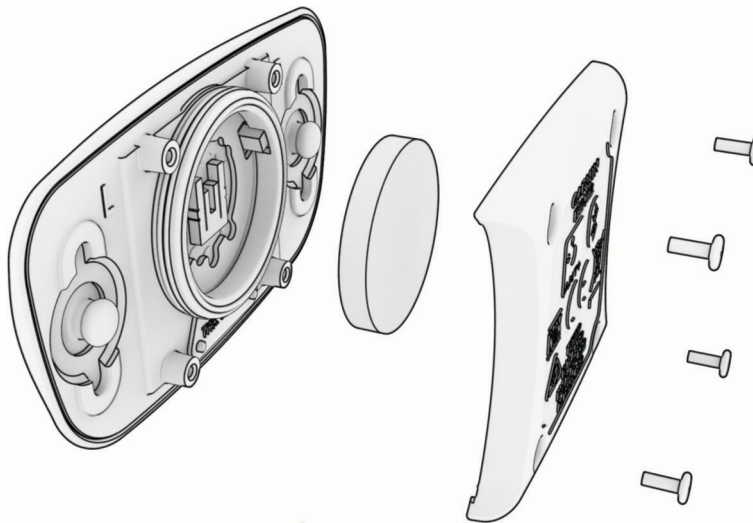

3 Várjon 30 másodpercet.

4 Helyezze be az új elemet a pozitív oldalával felfelé.

**MEGJEGYZÉS:** ne rongálja meg vagy veszítse el a tömítő gyűrűt.

5 Helyezze vissza a hátsó fedelet és a négy csavart.

**MEGJEGYZÉS:** ne húzza túl a csavarokat.

Miután kicserélte a pulzuszórázó elemét, előfordulhat, hogy újra párosítania kell azt az eszközzel.

Title	Replacing the Speed Sensor Battery
Identifier	GUID-2A1551EB-30B7-44A0-AABC-37A8CFEAD52B
Language	HU-HU
Description	
Version	2
Revision	2
Changes	Added battery type.
Status	Released
Last Modified	10/11/2022 11:07:07
Author	cozmyer

## A sebességérzékelő elemcseréje

A készülék egy CR2032 elemet használ. A LED pirosan villog, két fordulat után jelezve, hogy az elem töltöttségi szintje alacsony.

1 Keresse meg a kör alakú elemfedelel **1** az érzékelő elején.

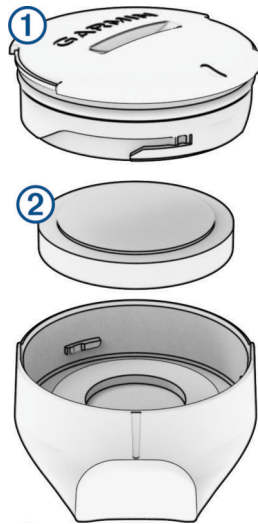

2 Csavarja el a fedelet az óramutató járásával ellentétes irányba, amíg a fedél elég laza nem lesz az eltávolításhoz.

3 Távolítsa el az elemrekesz fedelét és az elemet **2**.

4 Várjon 30 másodpercet.

5 Helyezze be az új elemet a fedélbe, ügyelve a megfelelő polarításra.

**MEGJEGYZÉS:** ne rongálja meg vagy veszítse el a tömítő gyűrűt.

6 Fordítsa el a fedelet az óramutató járásával megegyező irányba úgy, hogy a fedélen lévő jelölés illeszkedjen a burkolaton lévő jelöléshez.

**MEGJEGYZÉS:** a LED az elemcserét követően néhány másodpercig pirosan és zölden villog. Amikor a LED zölden villog, majd kialszik, a készülék aktív és készen áll az adatok küldésére.

Title	Replacing the Cadence Sensor Battery
Identifier	GUID-716D268E-17F3-41BD-A93C-C5E6555584FD
Language	HU-HU
Description	
Version	5
Revision	2
Changes	No English change. Version to fix DA-DK. Space after glyph.
Status	Released
Last Modified	10/11/2022 15:19:18
Author	pullins

## A pedálütem-érzékelő elemének cseréje

A készülék egy CR2032 elemet használ. A LED pirosan villog, két fordulat után jelezve, hogy az akkumulátor töltöttségi szintje alacsony.

1 Keresse meg az elemrekesz kör alakú fedelét ① az érzékelő hátulján.

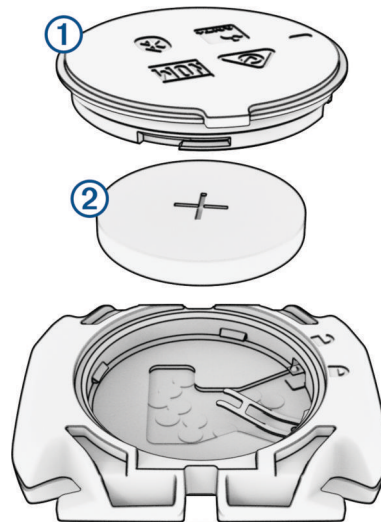

2 Forgassa el a fedelet az óramutató járásával ellentétes irányba, amíg a jelölés a kioldott jel irányba nem mutat, és a fedél elég laza nem lesz az eltávolításhoz.

3 Távolítsa el az elemrekesz fedelét és az elemet ②.

4 Várjon 30 másodpercet.

5 Helyezze be az új elemet a fedélbe, ügyelve a megfelelő polarításra.

**MEGJEGYZÉS:** ne rongálja meg vagy veszítse el a tömítő gyűrűt.

6 Forgassa el a fedelet az óramutató járásával megegyező irányba, amíg a jelölés a lezárt jel irányba nem mutat.

**MEGJEGYZÉS:** a LED az elemcserét követően néhány másodpercig pirosan és zölden villog. Amikor a LED zölden villog, majd kialszik, a készülék aktív és készen áll az adatok küldésére.

Title	Replacing the Cadence Sensor Battery (Australia)
Identifier	GUID-D889546C-3D56-4C74-A251-DBCBC440ADDB
Language	HU-HU
Description	
Version	1
Revision	2
Changes	
Status	Released
Last Modified	20/12/2022 08:39:10
Author	hizerdanielle

## A pedálütem-érzékelő elemének cseréje

**MEGJEGYZÉS:** használja ezen utasításokat azon terméktípusok esetében, amelyeknek egy érmével nyitható az elemtartó fedele.

A készülék egy CR2032 elemet használ. A LED pirosan villog, két fordulat után jelezve, hogy az akkumulátor töltöttségi szintje alacsony.

- 1 Keresse meg az elemrekesz kör alakú fedelét **1** az érzékelő hátulján.

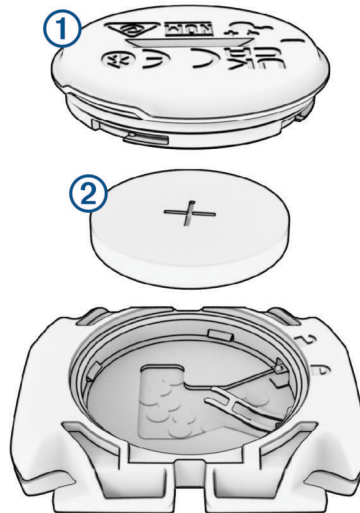

- 2 Forgassa el a fedelet az óramutató járásával ellentétes irányba, amíg a jelölés a kioldott jel irányba nem mutat, és a fedél elég laza nem lesz az eltávolításhoz.

- 3 Távolítsa el az elemrekesz fedelét és az elemet **2**.

- 4 Várjon 30 másodpercet.

- 5 Helyezze be az új elemet a fedélbe, ügyelve a megfelelő polaritásra.

**MEGJEGYZÉS:** ne rongálja meg vagy veszítse el a tömítő gyűrűt.

- 6 Forgassa el a fedelet az óramutató járásával megegyező irányba, amíg a jelölés a lezárt jel irányba nem mutat.

**MEGJEGYZÉS:** a LED az elemcserét követően néhány másodpercig pirosan és zölden villog. Amikor a LED zölden villog, majd kialszik, a készülék aktív és készen áll az adatok küldésére.



Title	Troubleshooting
Identifier	GUID-3DAE3305-3896-4A74-911B-6D30C789AE72
Language	HU-HU
Description	
Version	1
Revision	2
Changes	
Status	Released
Last Modified	22/04/2017 23:05:12
Author	wiederan

## Hibaelhárítás

Title	Resetting the Device
Identifier	GUID-46A06A7C-1F46-4DBA-B010-DAD7BA6BE59E
Language	HU-HU
Description	
Version	2
Revision	2
Changes	Updated the icon to a variable
Status	Released
Last Modified	10/11/2022 13:08:06
Author	mcdanielm

### A készülék alaphelyzetbe állítása

Ha a készülék nem válaszol, előfordulhat, hogy az alaphelyzetbe állítás jelentheti a megoldást. Ezzel nem törli az adatokat vagy beállításokat.

Tartsa lenyomva a  gombot 10 másodpercig.

A készülék visszaáll, majd bekapcsol.

Title	Restoring the Default Settings
Identifier	GUID-34861F59-6CF2-40AE-8DA4-A484AD8655E8
Language	HU-HU
Description	
Version	3
Revision	2
Changes	Added a condition for workouts.
Status	Released
Last Modified	31/03/2023 14:30:57
Author	cozmyer

### Gyári alapbeállítások visszaállítása

Visszaállíthatja az alapértelmezett konfigurációs beállításokat és tevékenységprofilokat. A művelet nem távolítja el az előzményeket és a tevékenységi adatokat (például a kerékpározásokat, edzéseket és útvonalakat).

Válassza a  > **Rendszer** > **Készülék visszaáll.** > **Gyári beállítások visszaállítása** >  ikont.

Title	Clearing User Data and Settings
Identifier	GUID-AF7BFED5-CD5E-4547-94AC-71DD8413E2F1
Language	HU-HU
Description	
Version	3
Revision	2
Changes	Added a condition for workouts.
Status	Released
Last Modified	31/03/2023 14:30:57
Author	cozmyer

## Felhasználói adatok és beállítások törlése

Minden felhasználói adatot törölhet, és visszaállíthatja a készülék eredeti beállításait. Ez a művelet törli az előzményeket és az adatokat, például az utakat, edzéseket és útvonalakat, illetve visszaállítja az eszköz beállításait és a tevékenységi profilokat. A művelet az eszközre másolt fájlokat nem távolítja el.

Válassza a  > **Rendszer** > **Készülék visszaáll.** > **Adatok törlése és beállítások visszaállítása** >  ikont.

Title	Maximizing Battery Life
Identifier	GUID-83CA3524-0C2B-435C-BC4D-5FAC6E378659
Language	HU-HU
Description	
Version	4
Revision	2
Changes	Remove smart recording
Status	Translation in review
Last Modified	30/03/2023 13:53:50
Author	pruekatie

## Az akkumulátor üzemidejének maximalizálása

- Kapcsolja be az **Energiatakarékos üzemmód** funkciót ([Az energiatakarékos üzemmód bekapcsolása, 149. oldal](#)).
- Csökkentse a háttérvilágítás fényerejét vagy csökkentse a háttérvilágítás időkorlátját ([Megjelenítési beállítások, 123. oldal](#)).
- Kapcsolja be az **Autom. készenlét** funkciót ([Az Automatikus alvás funkció használata, 119. oldal](#)).
- Kapcsolja ki a **Telefon** vezeték nélküli funkcióját ([Telefon beállításai, 122. oldal](#)).
- Válassza ki a **GPS** beállítást ([Műholdas rendszerek beállításainak módosítása, 121. oldal](#)).
- Távolítsa el a már nem használt vezeték nélküli érzékelőket.

Title	Turning On Battery Saver Mode
Identifier	GUID-3DE9F05B-B141-4A8F-A485-A3CF355DFB86
Language	HU-HU
Description	
Version	4
Revision	2
Changes	Major changes to feature functionality.
Status	Released
Last Modified	31/03/2023 14:30:57
Author	cozmyer

## Az energiatakarékos üzemmód bekapcsolása

Az energiatakarékos üzemmód segítségével a hosszabb kerékpározásokhoz úgy módosíthatja a beállításokat, hogy hosszabb legyen az akkumulátor üzemideje.

1 Válassza a  > **Energiatakarékos üzemmód** > **Bekapcsolás** lehetőséget.

2 Válasszon ki egy lehetőséget:

- Válassza a **Háttérvilágítás csökkentése** lehetőséget a háttérvilágítás fényerejének csökkentéséhez.
- Válassza a **Térkép elrejtése** lehetőséget a térkép képernyő elrejtéséhez.

**MEGJEGYZÉS:** ha ez az opció engedélyezve van, a navigációs irányjelzési utasítások továbbra is megjelennek.

- A műholdas beállítások módosításához válassza a **Műholdrendszerek** lehetőséget.



A becsült hátralévő akkumulátor-élettartam a képernyő felső részén látható.

Kerékpározás után töltsse fel a készüléket, majd a készülék összes funkciójának használatához kapcsolja ki az energiatakarékos üzemmódot.

Title	My phone will not connect to the device
Identifier	GUID-4442F808-670B-4EF3-AC60-32666F173DFD
Language	HU-HU
Description	
Version	7.1.1
Revision	2
Changes	Versioned for non-wearables; split last bullet and added conditions
Status	Released
Last Modified	10/11/2022 14:24:51
Author	mcdanielm

## A telefonom nem csatlakozik a készülékhez

Ha telefonja nem csatlakozik a készülékhez, próbálja ki az alábbi tippeket.

- Kapcsolja ki, majd ismét kapcsolja be a telefont és a készüléket.
- Engedélyezze a Bluetooth technológiát telefonján.
- Frissítse a Garmin Connect alkalmazást a legújabb verzióra.
- Távolítsa el készülékét a Garmin Connect alkalmazásból és a telefon Bluetooth beállításai közül, és próbálja meg újra a párosítást.
- Ha új telefont vásárolt, távolítsa el készülékét a Garmin Connect alkalmazásból azon a telefonon, amelyet a továbbiakban nem kíván használni.
- Helyezze a telefont a készülék 10 m-es (33 ft.) körzetébe.
- Telefonján nyissa meg a Garmin Connect alkalmazást, válassza ki a  vagy a  ikont, majd válassza a **Garmin készülékek** > **Eszköz hozzáadása** lehetőséget a párosítási módba lépéshez.
- Húzza el ujját lefelé a kezdőképernyőn a beállítások widget megtekintéséhez, majd válassza a **Telefon** > **Okostelefon párosítása** lehetőséget a párosítási mód manuális kiválasztásához.

Title	Tips for Using the Edge 1040 Solar
Identifier	GUID-533C1430-2080-4CEF-8437-4D7CC827224D
Language	HU-HU
Description	
Version	4
Revision	2
Changes	device to bike computer
Status	Translation in review
Last Modified	30/03/2023 13:31:06
Author	pruekatie

## Tippek az Edge 840 Solar kerékpárkomputer használatához

A napelemes töltést úgy tervezték, hogy optimalizálja és meghosszabbítsa a készülék akkumulátorának élettartamát. A napelemes töltés a készülék alvó vagy kikapcsolt állapotában is működik.

- Ha nem használja a készüléket, az akkumulátor élettartamának növelése érdekében irányítsa a napfény felé a kijelzőt.
- Tevékenység közben görgessen a napenergiával kapcsolatos adatokat tartalmazó oldalra.

A napenergiával kapcsolatos adatokat tartalmazó oldal a készülék aktuális használatát és az akkumulátor fogyasztását figyelembe véve jelöli meg az aktuális fényviszonyok intenzitását és a napenergiából nyert összesített menetidőt.

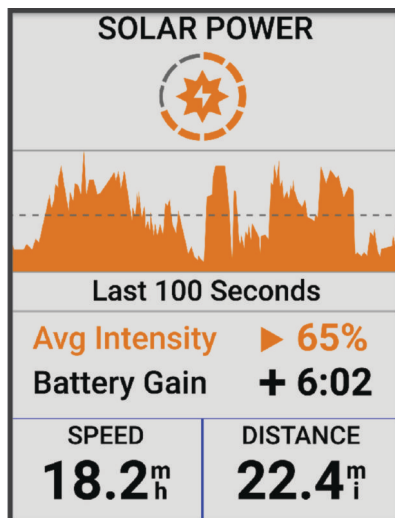

Title	Improving GPS Satellite Reception
Identifier	GUID-8F933BDD-AE3F-447F-9A06-64C4A3257DA5
Language	HU-HU
Description	
Version	7
Revision	2
Changes	Use this version for non-wearables (device, phone). Sw: Terminology only. Not all topics can manage it this way and we might have to use branches or split off?
Status	Released
Last Modified	10/11/2022 14:50:39
Author	mcdanielm

## A GPS-műholdvétel javítása

- Gyakran szinkronizálja a készüléket a Garmin fiókjával:
  - Csatlakoztassa a készüléket a számítógéphez USB-kábellel és a Garmin Express alkalmazással.
  - Szinkronizálja az eszközt a Garmin Connect alkalmazással a Bluetooth funkcióval rendelkező telefonja segítségével.
  - Csatlakoztassa a készülékét a Garmin fiókjához Wi-Fi vezeték nélküli hálózat segítségével.

Amikor a Garmin fiókjához csatlakozik, a készülék több napnyi műholdas adatot tölt fel, amelyek lehetővé teszik a műholdas jelek gyors megtalálását.
- Vigye ki a készüléket nyílt területre, magas épületektől és fáktól távol.
- Néhány percre maradjon mozdulatlan.

Title	My device is in the wrong language
Identifier	GUID-71AF3E52-C71C-4F57-91EC-29B80D2D74E1
Language	HU-HU
Description	
Version	3
Revision	2
Changes	Updated System location in step 2
Status	Released
Last Modified	10/11/2022 14:42:28
Author	mcdanielm



## Nem megfelelő a nyelv az eszközön

- 1 Válassza ki a  ikont.
- 2 Görgessen le a lista utolsó előtti eleméig, és válassza ki.
- 3 Görgessen le a lista hetedik eleméig, és válassza ki.
- 4 Válassza ki a kívánt nyelvet.

Title	Setting Your Elevation
Identifier	GUID-1833C7CC-667E-48C7-B7D2-7A6041470478
Language	HU-HU
Description	
Version	3
Revision	2
Changes	remove condition on Navigation/Where To?
Status	Translation in review
Last Modified	30/03/2023 13:29:41
Author	wiederan

## Magasság beállítása

Ha pontos magassági adatokkal rendelkezik az aktuális tartózkodási helyére vonatkozóan, manuálisan kalibrálhatja az eszköz magasságmérőjét.

- 1 Válassza ki a **Navigáció** >  > **Magasság beállítása** lehetőséget.
- 2 Adja meg a magasságot, majd válassza a  jelet.

Title	Edge Temperature Readings
Identifier	GUID-0FBC73F5-6726-4886-95CD-4BD4E152178F
Language	HU-HU
Description	
Version	1
Revision	2
Changes	
Status	Released
Last Modified	10/11/2022 10:15:30
Author	wiederan

## Hőmérséklet-értékek

Az eszköz a tényleges levegőhőmérsékletnél magasabb hőmérsékletértékeket jeleníthet meg, ha közvetlen napfény éri, ha a kezében tartja, vagy ha külső akkumulátorról tölti. Emellett az eszköznek időbe telik, amíg alkalmazkodik a jelentős hőmérséklet-változásokhoz.

Title	Calibrating the Barometric Altimeter
Identifier	GUID-4E69C50B-1F18-4D7E-A87B-A11FB9007D5D
Language	HU-HU
Description	
Version	1
Revision	2
Changes	Save as from watches.
Status	Translation in review
Last Modified	30/03/2023 13:32:42
Author	cozmyer

## A barométeres magasságmérő kalibrálása

A készülék kalibrálása a gyárban megtörtént, és a készülék alapértelmezés szerint a GPS-kezdőpont alapján történő automatikus kalibrálást használja. A barométeres magasságmérőt manuálisan kalibrálhatja, ha tudja a helyes magasságot.

- 1 Válassza ki a  > **Rendszer** > **Kalibrálás** menüpontot.
- 2 Válasszon ki egy lehetőséget:
  - A GPS kezdőpontjából történő automatikus kalibráláshoz válassza az **Automatikus kalibráció** lehetőséget.
  - Az aktuális magasság kézi beviteléhez válassza ki a **Kalibrálás** > **Manuális megadás** lehetőséget.
  - A digitális magassági modell (DEM) aktuális magasságának megadásához válassza ki a **Kalibrálás** > **DEM használata** lehetőséget.
  - Az aktuális magasság megadásához a GPS kezdőpontjából válassza ki a **Kalibrálás** > **GPS használata** lehetőséget.

Title	Calibrating the Compass
Identifier	GUID-71115C13-A2F3-4A34-984F-F5A864476677
Language	HU-HU
Description	
Version	1
Revision	2
Changes	Save as from fenix 6
Status	Translation in review
Last Modified	30/03/2023 13:32:22
Author	cozmyer

## Az iránytű kalibrálása

### ÉRTESÍTÉS

Az elektronikus iránytűt szabadban kalibrálja. A tájolási pontosság javítása érdekében ne álljon olyan tárgyak közelébe, amelyek hatással vannak a mágneses mezőkre, mint például járművek, épületek, és elektromos légvezetékek.

A készülék kalibrálása a gyárban megtörtént, és a készülék alapértelmezés szerint az automatikus kalibrálást használja. Ha az iránytű rendellenes működését tapasztalja, például nagy távolságok megtétele vagy szélsőséges hőmérsékletváltozások után, manuálisan is kalibrálhatja az iránytűt.

- 1 Válassza a  > **Rendszer** > **Iránytű-kalibrálás** lehetőséget.
- 2 Kövesse a képernyőn megjelenő utasításokat.

Title	Replacement O-rings
Identifier	GUID-42141C89-EEA2-4AE8-94BE-CBAC92FA82CF
Language	HU-HU
Description	
Version	2
Revision	2
Changes	took out sizes, since there are now multiple rings and mounts. The best thing to do is have them buy parts at Garmin.com
Status	Released
Last Modified	10/11/2022 11:08:03
Author	wiederan

## Tartalék gumigyűrűk

A rögzítőkonzolokhoz tartalékgyűrűk (gumigyűrűk) kaphatók.

**MEGJEGYZÉS:** csak etilén-propilén-dién monomer (EPDM) cserepántot használjon. Keresse fel a <http://buy.garmin.com> oldalt, vagy forduljon a Garmin kereskedőjéhez.

Title	Getting More Information
Identifier	GUID-E4202D66-B73A-472E-8EB1-0718BCD443F3
Language	HU-HU
Description	
Version	8
Revision	2
Changes	removed intosports and learning center (just redirects to support.com)
Status	Released
Last Modified	11/09/2019 08:13:40
Author	wiederan

## További információk beszerzése

- További kézikönyvekért, cikkekért és szoftverfrissítésekért látogasson el a [support.garmin.com](http://support.garmin.com) webhelyre.
- Az opcionális kiegészítőkre és cserealkatrészekre vonatkozó információkért látogassa meg a [buy.garmin.com](http://buy.garmin.com) oldalt vagy forduljon Garmin márkakereskedőjéhez.

Title	Appendix (title only Shared)
Identifier	GUID-E1A8D420-7F46-470B-B85D-0429910CA109
Language	HU-HU
Description	
Version	2
Revision	2
Changes	No English change. Version to fix RO.
Status	Released
Last Modified	09/01/2020 14:31:50
Author	pullins

## Függelék



Title	Data Fields
Identifier	GUID-53FC7978-187F-4E53-AA33-04853F86B05F
Language	HU-HU
Description	
Version	6
Revision	2
Changes	Update ANT+. MM: Added 4 new fields to eBike, Other, Timer categories
Status	Released
Last Modified	31/03/2023 14:30:57
Author	pruekatie

## Adatmezők

**MEGJEGYZÉS:** nem áll rendelkezésre az összes adatmező minden tevékenységtípushoz. Egyes adatmezők esetében egy kompatibilis tartozékra van szükség az adatok megjelenítéséhez. Egyes adatmezők több kategóriában is megjelennek a készüléken.

**TIPP:** az adatmezőket a Garmin Connect alkalmazás készülékbeállításainál is testreszabhatja.

### Lépésütem mezők

Név	Leírás
Átlagos pedálütem	Kerékpározás. Az aktuális tevékenység átlagos lépésüteme.
Pedálütem	Kerékpározás. A hajtókar fordulatszáma. Az adat megjelenítéséhez készülékének csatlakoznia kell egy pedálütem-érzékelő tartozékhoz.
Kör pedálüteme	Kerékpározás. Az aktuális kör átlagos lépésüteme.

### Kerékpározási dinamika mezők

Név	Leírás
Átl. bal csúcstelj.-fázis	A bal láb átlagos teljesítményfázis-csúcsának szöge az aktuális tevékenységnél.
Átlagos teljesítményfázis	A bal láb átlagos teljesítményfázis-szöge az aktuális tevékenységnél.
Átlagos PKE	A pedálközéptől való átlagos eltérés az aktuális tevékenységnél.
Átlagos jobb teljesítményfázis	A jobb láb átlagos teljesítményfázis-szöge az aktuális tevékenységnél.
Átl. jobb csúcstelj.-fázis	A jobb láb átlagos teljesítményfázis-csúcsának szöge az aktuális tevékenységnél.
Kör bal csúcst.-fázisa	A bal láb átlagos teljesítményfázis-csúcsának szöge az aktuális körnél.
Kör bal teljesítményfázisa	A bal láb átlagos teljesítményfázis-szöge az aktuális körnél.
Kör PCO	A pedálközéptől való átlagos eltérés az aktuális körnél.
Kör jobb csúcst.-fázisa	A jobb láb átlagos teljesítményfázis-csúcsának szöge az aktuális körnél.
Kör jobb teljesítményfázis	A jobb láb átlagos teljesítményfázis-szöge az aktuális körnél.
Köridő ülve	Az aktuális kör közben való pedálozás során ülve töltött idő.
Köridő állva	Az aktuális kör közben való pedálozás során állva töltött idő.
Bal csúcstelj.-fázis	A bal láb aktuális teljesítményfázis-csúcsának szöge. A teljesítményfázis csúcsa az a szögtartomány, amelyen a kerékpáros a hajtóerő legnagyobb részét állítja elő.

Név	Leírás
Bal teljesítményfázis	A bal láb aktuális teljesítményfázisának szöge. A teljesítményfázis a pedálütem azon területe, ahol pozitív teljesítmény keletkezik.
Pedálközéptől való eltérés	Pedálközéptől való eltérés. A pedálközéptől való eltérés a pedál azon pontja, amelyre erőt fejtenek ki.
Jobb csúcstelj.-fázis	A jobb láb aktuális teljesítményfázis-csúcsának szöge. A teljesítményfázis csúcsa az a szögtartomány, amelyen a kerékpáros a hajtóerő legnagyobb részét állítja elő.
Jobb teljesítményfázis	A jobb láb aktuális teljesítményfázisának szöge. A teljesítményfázis a pedálütem azon területe, ahol pozitív teljesítmény keletkezik.
Ülve töltött idő	Az aktuális tevékenység közben való pedálozás során ülve töltött idő.
Állva töltött idő	Az aktuális tevékenység közben való pedálozás során állva töltött idő.

### Távolság mezők

Név	Leírás
Távolság	Az aktuális nyomvonal vagy tevékenység során megtett távolság.
Körtávolság	Az aktuális kör során megtett távolság.
Utolsó kör távolsága	Az utolsó befejezett kör során megtett távolság.
Hátralévő táv	Távolság a Virtual Partner előtt vagy mögött.
Kilométer-számláló	Az összes utazás során megtett távolság folyamatos számlálása. Az utazási adatok nullázásakor ez az összeg nem kerül törlésre.

### eBike

Név	Leírás
Segítségnyújtás mód	Az aktuális eBike segítségnyújtási mód.
eBike akkumulátor	Az eBike maradék töltöttségi szintje.
Váltási javaslat	Javasoljuk, hogy a jelenlegi erőfeszítése alapján váltson felfelé vagy lefelé. Az eBike kézi váltó módban kell legyen.
Utazási tartomány	Az aktuális eBike beállítások és az akkumulátor töltöttségi szintje alapján becsült utazási távolság.
OKOS UTAZÁSI TART.	A becsült hátralévő távon az eBike nyújt segítséget, figyelembe véve az adott terepszonyokat.

## Távolság mezők

Név	Leírás
Hátralévő emelkedés	Edzés vagy egy útvonal közben a fennmaradó emelkedés egy emelkedési cél használata esetén.
Em. a következő útvonalpontig	Az útvonal következő pontjáig hátralévő emelkedés.
Magasság	Az aktuális hely tengerszint feletti vagy alatti magassága.
Meredekség	Az emelkedés (magasság) és a haladás (távolság) hányadosának kiszámítása. Ha például minden megmászott 3 m-rel (10 láb) 60 m-t (200 láb) halad, akkor a meredekség 5%-os.
Teljes emelkedés	A legutolsó nullázás óta elért teljes emelkedési távolság.
Teljes süllyedés	A legutolsó nullázás óta elért teljes süllyedési távolság.
Átlagos emelkedési sebesség	Az aktuális tevékenység átlagos emelkedési sebessége.
30 mp átlagos emelkedési sebesség	Az átlagos emelkedési sebesség 30 másodperces mozgóátlaga.
Átlagos emelkedési sebesség	Az aktuális tevékenység átlagos emelkedési sebessége.
Kör átlag emelkedési sebesség	Az aktuális kör átlagos emelkedési sebessége.

## Fokozat

Név	Leírás
Di2 akkumulátorszint	Egy Di2 érzékelő maradék töltöttségi szintje.
Di2 váltó mód	A Di2 érzékelő aktuális váltási módja.
Első fokozat	Elülső kerékpárváltó egy váltófokozat-érzékelőn.
Váltó akku	Egy sebességfokozat-érzékelő akkumulátorának állapotát.
Váltókombináció	Aktuális váltókombináció egy váltófokozat-érzékelőn.
Fokozat	Elülső és hátsó kerékpárváltók egy váltófokozat-érzékelőn.
Áttétel	Az elülső és hátsó kerékpárváltókon lévő fogak száma, ahogy azt a sebességfokozat-érzékelő érzékeli.
Hátsó fokozat	Hátsó kerékpárváltó egy váltófokozat-érzékelőn.

## Grafikus

Név	Leírás
Pedálütem	Kerékpározás. Egy színmérő mutatja az aktuális pedálütem-tartományt.
Pedálütemoszlopok	Az aktuális tevékenység aktuális, átlagos és maximális pedálütem értékeit jelző oszlopdiagram.
Pedálütemgrafikon	Az aktuális tevékenységhez tartozó kerékpározási pedálütem-értékeket jelző vonaldiagram.
Magasságigrafikon	Az aktuális tevékenység aktuális emelkedését, teljes emelkedését és teljes süllyedését jelző vonaldiagram.
Pulzusszám	A jelenlegi pulzusszám-tartományt megjelenítő színes mérő.
Pulzussávok	Az aktuális tevékenység aktuális, átlagos és maximális pulzusszámértékeit jelző oszlopdiagram.
Pulzusgrafikon	Az aktuális tevékenység aktuális, átlagos és maximális pulzusszámértékeit jelző vonaldiagram.
Teljesítmény	A teljesítménytartományt megjelenítő színes mérő.
Teljesítményoszlopok	Az aktuális tevékenység aktuális, átlagos és maximális kimeneti értékeit jelző oszlopdiagram.
Teljesítménygrafikon	Az aktuális tevékenység aktuális, átlagos és maximális kimeneti értékeit jelző vonaldiagram.
Sebesség	Egy színmérő mutatja az aktuális sebességet.
Sebességoszlopok	Az aktuális tevékenység aktuális, átlagos és maximális sebességértékeit jelző oszlopdiagram.
Sebességgrafikon	Az aktuális tevékenység sebességét jelző vonaldiagram.

## Pulzusszám mezők

Név	Leírás
%Pulzustartalék	A pulzustartalék százaléka (maximális pulzusszám mínusz nyugalmi pulzusérték).
%Max. pulzusszám	A maximális pulzusszám százalékos aránya.
Aerob edzési hatás	Az aktuális tevékenység hatása az aerob edzettségi szintre.
Anaerob edzési hatás	Az aktuális tevékenység hatása az anaerob edzettségi szintre.
Átlagos %pulzustartalék	Az aktuális tevékenység során mért pulzustartalék átlagos százalékos aránya (maximális pulzusszám mínusz nyugalmi pulzusérték).
Átlagos pulzusszám	Az aktuális tevékenység során mért átlagos pulzusszám.
Átlagos %max. pulzus-szám	Az aktuális tevékenység során mért maximális pulzusszám átlagos százalékos aránya.
Pulzusszám	Pulzusszám ütés/perc mértékegységben (bpm) megadva. A készüléknek rendelkeznie kell csuklón mért pulzus funkcióval, vagy csatlakoztatni kell egy kompatibilis pulzusmérőhöz.
Pulzusszámzóna	A pulzus aktuális tartománya (1 és 5 között). Az alapértelmezett zónákat a felhasználói profil, valamint a maximális pulzusszám (220 mínusz az Ön életkora) alapján határozza meg a rendszer.
Pulzustartomány-görbe	A jelenlegi pulzustartományt (1 és 5 között) megjelenítő vonaldiagram.
Kör pulzustartalék %	Az aktuális kör során mért pulzustartalék átlagos százalékos aránya (maximális pulzusszám mínusz nyugalmi pulzusérték).
Kör pulzusszáma	Az aktuális kör során mért átlagos pulzusszám.
Kör %max. pulzusszáma	Az aktuális kör során mért maximális pulzusszám átlagos százalékos aránya.
Utolsó kör pulzusszáma	Az utolsó befejezett körre vonatkozó átlagos pulzusszám.
Terhelés	Az aktuális tevékenység edzésterhelése. Az edzésterhelés a testedzés utáni emelkedett oxigénfogyasztás (EPOC) mennyisége, amely az edzés feszítettségét jelzi.
Légzésszám	A légzésszám légzés/perc (brpm) értékben megadva.
Zónában töltött idő	Az egyes pulzusszám- vagy teljesítményzónákban eltöltött idő.

## Lámpák

Név	Leírás
Elem állapota	A kerékpárlámpa-tartozék fennmaradó akkumulátor-töltöttsége.
Fényszórószög állapota	Fényszóró üzemmód.
Világítási mód	Világos hálózati konfiguráció üzemmód.
Csatlakoztatott lámpák:	A csatlakoztatott lámpák száma.

## MTB Performance

Név	Leírás
60 mp-es lendületesség	A lendületi pontszám 60 másodperces mozgóátlaga.
60 mp-es nehézség	A nehézségi pontszám 60 másodperces mozgóátlaga.
Lendület	Azt méri, hogy mennyire következetesen tartja fenn a sebességet és az egyenletességet a kanyaroknál az aktuális tevékenység során.
Nehézség	Az aktuális tevékenység nehézségének mérése a tengerszint feletti magasság, az emelkedés és a gyors irányváltozások alapján.
Kör lendülete	Az aktuális körre vonatkozó összesített lendületi pontszám.
Kör nehézsége	Az aktuális körre vonatkozó összesített nehézségi pontszám.

## Navigációs mezők

Név	Leírás
Hátralévő emelkedés	Edzés vagy egy útvonal közben a fennmaradó emelkedés egy emelkedési cél használata esetén.
Em. a következő útvonalpontig	Az útvonal következő pontjáig hátralévő emelkedés.
Útvonalpont távolsága Az útvonal következő pontjáig hátralévő távolság.	Az útvonal következő pontjáig hátralévő távolság.
Cél helye	A végső úti cél pozíciója.
Célpont távols.	A következő pontig hátralévő távolság.
Távolság a célpontig	A végső úti célig hátralévő távolság. Az adat megjelenítéséhez navigálnia kell.
Távolság a következőig	Az útvonal következő útvonalpontjáig hátralévő távolság. Az adat megjelenítéséhez navigálnia kell.
Várható érk. idő a célhoz	A végső úti cél elérésének becsült időpontja (az úti cél helyén érvényes helyi időhöz igazítva). Az adat megjelenítéséhez navigálnia kell.
Várható érk. idő a következőhöz	Az útvonal következő útvonalpontja elérésének becsült időpontja (az útvonal helyén érvényes helyi időhöz igazítva). Az adat megjelenítéséhez navigálnia kell.
Irány	A haladási irány.
Következő útvonalpont	Az útvonal következő pontja. Az adat megjelenítéséhez navigálnia kell.
Hátralévő idő a célig	A becsült hátralévő idő az úti cél eléréséig. Az adat megjelenítéséhez navigálnia kell.
Idő a következő pontig	A becsült hátralévő idő az útvonal következő útvonalpontjának eléréséig. Az adat megjelenítéséhez navigálnia kell.
Idő a pontig	A következő pontig hátralévő idő.

## Egyéb mezők

Név	Leírás
Akkumulátor szintje	Az akkumulátor fennmaradó töltöttsége.
Kalóriaszám	Az összes elégetett kalória.
GPS Jelerősség	A műholdas GPS-jel erőssége.
Körök	Az aktuális tevékenység során megtett körök száma.
Teljesítményállapot	A teljesítményállapot pontszáma a teljesítési képesség valós idejű értékelése.
Napkelte	A napkelte ideje a GPS-pozíció alapján.
Napnyugta	A napnyugta ideje a GPS-pozíció alapján.
Hőmérséklet	A levegő hőmérséklete. A testhőmérséklete hatással van a hőmérséklet-érzékelőre.
Pontos idő	A pontos idő az aktuális hely és az időbeállítások alapján (formátum, időzóna, nyári időszámítás).
24 órás minimum hőmérséklet	Az elmúlt 24 órában, egy kompatibilis hőmérséklet-érzékelő segítségével rögzített legalacsonyabb hőmérséklet.
24 órás maximum hőmérséklet	Az elmúlt 24 órában, egy kompatibilis hőmérséklet-érzékelő segítségével rögzített legmagasabb hőmérséklet.

## Teljesítmény mezők

Név	Leírás
FTP %	Az aktuális kimeneti teljesítmény a funkcionális teljesítményküszöb százalékában megadva.
3 mp eloszlás	A bal/jobbs teljesítményeloszlás 3 másodperces mozgóátlaga.
3 mp teljesítmény	A kimeneti teljesítmény 3 mp-es mozgóátlaga.
3 mp watt/kg	A kimeneti teljesítmény 3 másodperces mozgóátlaga W/kg-ban megadva.
10 mp eloszlás	A bal/jobbs teljesítményeloszlás 10 másodperces mozgóátlaga.
10 mp teljesítmény	A kimeneti teljesítmény 10 mp-es mozgóátlaga.
10 mp watt/kg	A kimeneti teljesítmény 10 másodperces mozgóátlaga W/kg-ban megadva.
30 mp eloszlás	A bal/jobbs teljesítményeloszlás 30 másodperces mozgóátlaga.
30 mp teljesítmény	A kimeneti teljesítmény 30 mp-es mozgóátlaga.
30 mp watt/kg	A kimeneti teljesítmény 30 másodperces mozgóátlaga W/kg-ban megadva.
Átlagos eloszlás	Az aktuális tevékenységre vonatkozó átlagos bal/jobbs teljesítményeloszlás.
Átl. teljesítmény	Az aktuális tevékenységre vonatkozó átlagos kimeneti teljesítmény.
Átlagos watt/kg	Az átlagos kimeneti teljesítmény W/kg-ban megadva.
Eloszlás	Az aktuális bal/jobbs teljesítményeloszlás.
Intensity Factor	Az aktuális tevékenységre vonatkozó Intensity Factor™.

Név	Leírás
Kilojoule	Az elvégzett, összegyűlt munka (kimeneti teljesítmény) kilojoule-ban megadva.
Kör eloszlás	Az aktuális körre vonatkozó átlagos bal/jobb teljesítményeloszlás.
Kör NP	Az aktuális körre vonatkozó átlagos Normalized Power™.
Kör teljesítménye	Az aktuális körre vonatkozó átlagos kimeneti teljesítmény.
Utolsó kör NP	Az utolsó befejezett körre vonatkozó átlagos Normalized Power.
Utolsó kör teljesítménye	Az utolsó befejezett körre vonatkozó átlagos kimeneti teljesítmény.
Kör watt/kg	Az aktuális körre vonatkozó átlagos kimeneti teljesítményt watt/kg-ban megadva.
Max. körteljesítmény	Az aktuális körre vonatkozó legnagyobb kimeneti teljesítmény.
Max. teljesítmény	Az aktuális tevékenységre vonatkozó legnagyobb kimeneti teljesítmény.
Normalized Power	Az aktuális tevékenységre vonatkozó Normalized Power.
Pedálgördülékenység	Ez a mérőszám azt mutatja meg, hogy a kerékpáros mennyire egyenletesen fejt ki erőt a pedálokra az egyes pedálütemek során.
Teljesítmény	Kerékpározás. Az aktuális kimeneti teljesítmény wattban megadva.
Teljesítményzóna	A kimeneti teljesítmény aktuális tartománya (1 és 7 között) az FTP vagy az egyéni beállítások alapján.
Zónában töltött idő	Az egyes teljesítménytartományokban eltöltött idő.
Nyomatékhatékonyság	Ez a mérőszám megmutatja, hogy a kerékpáros mennyire hatékonyan teker.
TSS	Az aktuális tevékenységre vonatkozó Training Stress Score™.
Watt/kg	A kimeneti teljesítmény W/kg-ban megadva.

### Okos edzőeszköz

Név	Leírás
Edzőeszköz vezérlői	Az edzés során a beltéri edzőeszköz által kifejtett ellenállási erő.

### Sebesség mezők

Név	Leírás
Átl. sebesség	Az aktuális tevékenység átlagos sebessége.
Körsebesség	Az aktuális kör átlagos sebessége.
Utolsó kör sebessége	Az utolsó befejezett kör átlagos sebessége.
Maximális sebesség	Az aktuális tevékenység csúcsebessége.
Sebesség	Az aktuális utazósebesség.



## Stamina mezők

Név	Leírás
Stamina	A jelenlegi fennmaradó állóképesség.
Becsült távolság	A jelenlegi fennmaradó állóképesség távolságban az aktuális erőfeszítés mellett.
Potenciális	A fennmaradó potenciális állóképesség.
Becsült idő	A jelenlegi fennmaradó állóképesség időben az aktuális erőfeszítés mellett.

## Időzítő mezők

Név	Leírás
Átlagos köridő	Az aktuális tevékenység átlagos körideje.
Eltelt idő	A teljes rögzített idő. Például ha elindítja a tevékenységidőzítőt, és 10 percig kerékpározik, leállítja a stoppert 5 percre, majd elindítja a stoppert és 20 percig kerékpározik, akkor az eltelt idő 35 perc.
Köridő	Az aktuális kör stopper által mért ideje.
Utolsó köridő	Az utolsó befejezett kör stopper által mért ideje.
Időzítő	A visszaszámláló időzítő aktuális időbeállítása.
Hátralévő idő	A Virtual Partner idejéhez képest eltelt vagy addig hátralévő idő.
SZAKASZ IDŐTARTAMA	A szakaszverseny ideje az aktuális tevékenység során.

## Edzések

Név	Leírás
Hátralévő kalória	Az edzés során hátralévő kalóriák száma kalóriacél használata esetén.
Hátralévő távolság	Edzés vagy egy útvonal közben a fennmaradó távolság egy távolsági cél használata esetén.
Tartam	Az aktuális edzésszakaszból hátralévő idő.
Hátralévő pulzus	Az az érték, amennyivel egy edzés során a célként kitűzött pulzusszám felett vagy alatt van.
Elsődleges cél	Az edzés elsődleges szakaszához kitűzött cél.
Hátralévő ismétlések	A hátralévő ismétlések száma egy edzés során.
Másodlagos cél	Az edzés másodlagos szakaszához kitűzött cél.
Szakasz távolsága	Az edzés aktuális szakaszának távolsága.
Tartam	Az edzés aktuális szakaszából letelt idő.
Hátralévő idő	Edzés vagy egy útvonal közben a fennmaradó idő egy időcél használata esetén.
Edzések összehasonlítása	Az aktuális erőfeszítését az edzés céljával összehasonlító diagram.
Edzésszakasz	Egy edzés során az aktuális lépések száma az összes megtett lépésből.

Title	VO2 Max. Standard Ratings
Identifier	GUID-1FBCCD9E-19E1-4E4C-BD60-1793B5B97EB3
Language	HU-HU
Description	
Version	2
Revision	2
Changes	Change gender to sex
Status	Released
Last Modified	13/03/2023 14:18:50
Author	wiederan

## VO2 max. normál értékelés

Ezek a táblázatok a VO2 max életkor és nem alapján becsült szabványosított beosztását tartalmazzák.

Férfiak	Százalék	20 – 29	30 – 39	40 – 49	50 – 59	60 – 69	70 – 79
Szuper	95	55,4	54	52,5	48,9	45,7	42,1
Kiváló	80	51,1	48,3	46,4	43,4	39,5	36,7
Jó	60	45,4	44	42,4	39,2	35,5	32,3
Megfelelő	40	41,7	40,5	38,5	35,6	32,3	29,4
Gyenge	0 – 40	<41,7	<40,5	<38,5	<35,6	<32,3	<29,4

Nők	Százalék	20 – 29	30 – 39	40 – 49	50 – 59	60 – 69	70 – 79
Szuper	95	49,6	47,4	45,3	41,1	37,8	36,7
Kiváló	80	43,9	42,4	39,7	36,7	33	30,9
Jó	60	39,5	37,8	36,3	33	30	28,1
Megfelelő	40	36,1	34,4	33	30,1	27,5	25,9
Gyenge	0 – 40	<36,1	<34,4	<33	<30,1	<27,5	<25,9

Az adatok utánnomása a The Cooper Institute engedélyével történt. További tájékoztatásért látogasson el a [www.CooperInstitute.org](http://www.CooperInstitute.org) weboldalra.

Title	FTP Ratings
Identifier	GUID-1F58FA8E-09FF-4E51-B9B4-C4B83ED1D6CE
Language	HU-HU
Description	
Version	2
Revision	2
Changes	Change gender to sex
Status	Released
Last Modified	14/03/2023 13:38:42
Author	wiederan

## FTP-besorolások

Ezek a táblázatok a funkcionális küszöbtejesítmény (FTP) nemenként történő becsléseinek osztályozását foglalják magukban.

Férfiak	watt/kilogramm (W/kg)
Szuper	5,05 és felette
Kiváló	3,93 és 5,04 között
Jó	2,79 és 3,92 között
Megfelelő	2,23 és 2,78 között
Edzetlen	Kevesebb mint 2,23

Nők	watt/kilogramm (W/kg)
Szuper	4,30 és felette
Kiváló	3,33 és 4,29 között
Jó	2,36 és 3,32 között
Megfelelő	1,90 és 2,35 között
Edzetlen	Kevesebb mint 1,90

Az FTP-besorolás Hunter Allen és Andrew Coggan, PhD, *Training and Racing with a Power Meter* (Boulder, CO: VeloPress, 2010) címmel végzett kutatásán alapul.

Title	Heart Rate Zone Calculations
Identifier	GUID-A8716C0B-B267-4C42-B45F-B9C7928BCA19
Language	HU-HU
Description	
Version	1
Revision	2
Changes	
Status	Released
Last Modified	22/04/2017 23:00:15
Author	wiederan

## Pulzustartomány-számítások

Tartomány	% / max. pulzusszám	Vonatkozó megerősítési szint	Előnyök
1	50–60%	Nyugodt, könnyed tempó, ritmikus légzés	Kezdő szintű állóképességi edzés, csökkenti a stresszt
2	60–70%	Kényelmes tempó, némileg mélyebb légzés, beszélgetés még lehetséges	Alapvető szív- és érrendszeri edzés, levezetéshez megfelelő tempó
3	70–80%	Közepes tempó, nehezebb közben beszélgetni	Javítja az aerob kapacitást, optimális szív- és érrendszeri edzéshez
4	80–90%	Gyors tempó, némileg kényelmetlen, erőltetett légzés	Javítja az anaerob kapacitást és küszöböt, illetve a sebességet
5	90–100%	Gyors futás, hosszú ideig nem tartható fenn, ziháló légzés	Javítja az anaerob és izom-állóképességet, növeli a teljesítményt

Title	Wheel Size and Circumference
Identifier	GUID-DB0BC20A-DADF-41EB-A61C-14BEC158B43C
Language	HU-HU
Description	
Version	3.1.1
Revision	2
Changes	Removing the table for wearables - per Ben Collins. OK to use for Fitness per SW, Silver, Heikes
Status	Released
Last Modified	11/11/2022 09:55:49
Author	tillmonmartha

## Kerékméret és kerület

A sebességérzékelő automatikusan érzékeli a kerékméretet. Szükség esetén manuálisan is megadhatja a kerék kerületét a sebességérzékelő beállításainál.

Az abroncsméret a gumiabroncs mindkét oldalán fel van tüntetve. A kerék kerületét akár le is mérheti, de használhatja az interneten elérhető kalkulátorokat is.



